

Timer settimanale a 2 canali

Cod. ord.: 1073 00

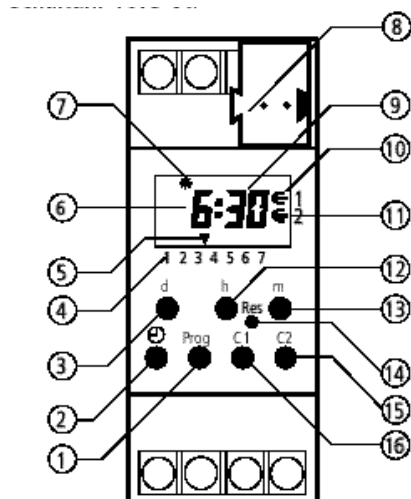

- 1 Programmazione/interrogazione
- 2 Impostazione dell'ora attuale
- 3 Impostazione del giorno della settimana
- 4 Indicazione del giorno della settimana (1 = Lu, 2 = Ma, ..., 7 = Do)
- 5 Cursore t per l'indicazione del giorno della settimana
- 6 Indicazione delle ore
- 7 Indicazione dell'ora legale/solare (C = ora legale/d = ora solare)
- 8 Collegamento del bus
- 9 Indicazione dei minuti
- 10 Indicazione dello stato canale C1 ($\epsilon = 1/C = 0$)
- 11 Indicazione dello stato canale C2 ($\epsilon = 1/C = 0$)
- 12 Impostazione delle ore
- 13 Impostazione dei minuti
- 14 RESET
- 15 Canale C2
- 16 Canale C1

Indice

- 1.0 Descrizione
 - 1.1 Uso conforme
 - 1.2 Caratteristiche
 - 1.3 Dati tecnici
 - 1.4 Disegno quotato
- 2.0 Avvertenze sul montaggio
 - 2.1 Avvertenze di sicurezza
 - 2.2 Collegamento del bus
- 3.0 Messa in servizio
 - 3.1 Informazione
 - 3.2 Avvisi generali
 - 3.3 Ritorno automatico
 - 3.4 Avanzamento rapido
 - 3.5 Preselezione di comando
 - 3.6 Servizio automatico
 - 3.7 Priorità
 - 3.8 Riconoscimento della commutazione automatica ora legale/solare
- 4.0 Programmazione
 - 4.1 Programmazione nel programma settimanale
 - 4.2 Programmazione nel programma giornaliero
 - 4.3 Interrogazione del programma
 - 4.4 Modifica del programma
 - 4.5 Cancellazione singola
 - 4.6 Cancellazione totale di tutte le ore di commutazione
 - 4.7 RESET
- 5.0 Funzioni di commutazione
 - 5.1 Preselezione di comando ON/OFF
 - 5.2 Durata del comando ON/OFF
 - 5.3 Programma vacanze
 - 5.4 Interruzione del programma vacanze
- 6.0 Commutazione automatica ora legale/solare
 - 6.1 Tabella di selezione della commutazione automatica ora legale/solare
 - 6.2 Modifica della commutazione automatica dell'ora legale/solare
 - 6.3 Prima messa in servizio **senza** commutazione automatica ora legale/solare
 - 6.4 Prima messa in servizio **con** commutazione automatica ora legale/solare
 - 6.5 Commutazione manuale ora legale/solare

1.0 DESCRIZIONE

1.1 Uso conforme

Il sensore temporale controlla i nodi del bus collegati mediante indirizzo di gruppo.

Il sensore temporale trasmette, a scelta, telegrammi di 1 o 8 bit in funzione dell'ora.

1.2 Caratteristiche

Il sensore temporale è già programmato come timer settimanale con la data, la commutazione automatica ora legale/solare e l'ora attuale.

- Memoria del programma EE-PROM indelebile. Le ore di commutazione programmate restano invariate per circa 10 anni anche in caso di black-out dell'alimentazione del bus e di autonomia non più sufficiente.
- Cronologia automatica del programma
- 99 giorni di programma vacanze, programmabile con 99 giorni in anticipo
- Preselezione di comando
- Comando permanente ON/OFF
- Autonomia mediante accumulatore al litio, circa 6 anni

1.3 Dati tecnici

Denominazione:	Temporizzatore a 2 canali 1073 00
Tipo di programma:	Giornaliero o settimanale
Tensione di esercizio:	Tensione del bus
Autoconsumo:	circa 150 mW con BCU
Clock:	Quarzo
Locazioni di memoria:	36
Distanza di commutazione più breve:	1 minuto
Precisione di commutazione:	Al secondo
Precisione dell'orologio:	± 1 s/giorno a 20 °C
Autonomia:	Circa 6 anni a 20 °C Accumulatore al litio
Temperatura ambiente ammissibile:	- 10 °C ... + 50 °C (- 10 T 50)
Classe di protezione:	Il secondo EN 60335 nello stato montato
Classe di protezione:	IP 20 a norme EN 60529

Attenzione ai diversi dati tecnici riportati sulla targhetta! Con riserva di modifiche tecniche.

Avviso CEM

I sensori temporali sono conformi alle direttive europee 73/23/CEE (direttiva sulla bassa tensione) e 89/336/CEE (direttiva CEM). Se i sensori temporali vengono utilizzati in un impianto insieme ad altri apparecchi, è necessario verificare che l'intero impianto non generi radiodisturbi.

1.4 Disegno quotato

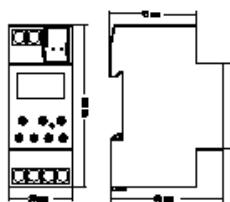

2.0 AVVERTENZE SUL MONTAGGIO

2.1 Avvertenza di sicurezza

Gli interventi sul bus di installazione europeo EIB devono essere eseguiti solo da elettricisti qualificati. È necessario rispettare le disposizioni nazionali e le norme di sicurezza in materia.

Nonostante le complesse misure di sicurezza adottate, campi elettromagnetici straordinariamente intensi possono causare il danneggiamento irreparabile del sensore temporale a microprocessore, per cui, prima dell'installazione, raccomandiamo di considerare i seguenti punti:

- Sopprimere i radiodisturbi generati da carichi induttivi mediante filtri RC adatti.
- Non montare l'apparecchio nelle immediate vicinanze di sorgenti di disturbi, ad esempio trasformatori, contattori, PC ed apparecchi televisivi.
- Dopo un disturbo può essere necessario rieseguire la messa in servizio (vedere il capitolo 6.0).

3.0 MESSA IN SERVIZIO

3.1 Informazione

Alla consegna, il sensore temporale è già programmato come timer settimanale con la regola europea di commutazione tra ora legale ed ora solare e l'ora attuale.

È possibile modificare la regola di commutazione, vedere il capitolo 6.0.

3.2 Avvisi generali



Questo simbolo significa: Attenzione!



Questo simbolo significa:
per la programmazione è necessario premere il
tasto in figura.

Esempio:



= premere il tasto con il simbolo dell'orologio

2.2 Collegamento del bus

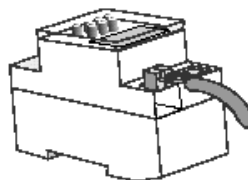

3.3 Ritorno automatico

Se nella modalità di programmazione o di interrogazione non si premono a lungo i tasti, dopo circa 40 secondi il display ritorna al servizio automatico. Poi l'apparecchio assume lo stato assegnato dal programma.

3.4 Avanzamento rapido

Durate l'impostazione dell'ora o la programmazione: Tenere premuto il tasto **h** o **m** per più di 4 secondi.

3.5 Preselezione di comando

Il simbolo \in indica che il carico associato riceve, a seconda della parametrizzazione, ad esempio un telegramma On

Il simbolo \subset indica che il carico associato riceve, a seconda della parametrizzazione, ad esempio un telegramma Off

3.6 Servizio automatico

Nel servizio automatico viene visualizzato quanto segue:

- l'ora attuale
- se avviene la commutazione automatica ora legale/solare
- se il sensore temporale invia, ad esempio, un telegramma On o Off
- se il sensore temporale invia ciclicamente, ad esempio, un telegramma On o Off permanente
- se il programma vacanze è attivato

Passaggio al servizio automatico:

☞ Premere brevemente il tasto 

3.7 Priorità

- | | |
|----------|---|
| A | Un comando permanente è prioritario rispetto a tutti gli altri programmi. |
| B | Un programma vacanze è prioritario rispetto ad una preselezione di comando o al programma automatico. |
| C | Un comando manuale modifica lo stato fino all'ora di commutazione opposta. |
| D | Se l'ora di attivazione e l'ora di disattivazione sono identiche, agisce l'ora di disattivazione. |

3.8 Riconoscimento della commutazione automatica ora legale/solare



C Riconoscimento dell'ora legale



d Riconoscimento dell'ora solare

4.0 PROGRAMMAZIONE

4.1 Programmazione nel programma settimanale

L'apparecchio dispone di un programma settimanale con le seguenti possibilità:

- Programmazione personalizzata di ogni giorno della settimana
- Raggruppamento libero di giorni della settimana

Ciò significa che quest'ora di commutazione in più giorni della settimana occupa una sola locazione di memoria.

Esempio di ora di accensione nel canale C1:

Alle ore 6:30 di lunedì (1), martedì (2), mercoledì (3) e venerdì (5) il carico collegato riceve, ad esempio, un telegramma On (☺).

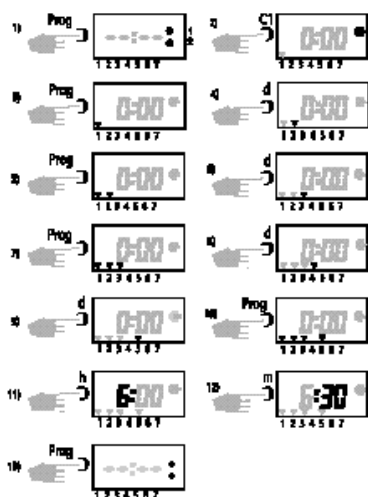

Esempio di ora di spegnimento nel canale C1:

Alle ore 8:30 di lunedì (1), martedì (2), mercoledì (3) e venerdì (5) il carico collegato riceve, ad esempio, un telegramma Off (☹).

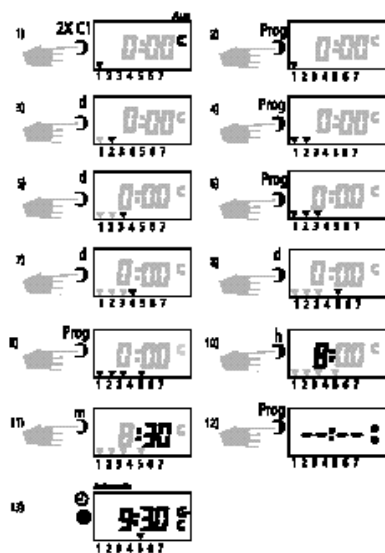

Avvisi

Si possono programmare ulteriori ore di commutazione

- ☞ Utilizzare il tasto C2 per programmare il canale C2.
- ☞ Se sono occupate tutte le 36 locazioni di memoria, sul display LC compare End.
- ☞ Programmando contemporaneamente un'ora di accensione ed un'ora di spegnimento, avviene sempre lo spegnimento.
Esempio:
Ore 7°° telegramma On, ore 7°° telegramma Off

4.2 Programmazione nel programma giornaliero

Sensore temporale con solo programma giornaliero:

Avviare il sensore come descritto nella sezione 6.3 o 6.4.

Esempio:

Alle ore 6:30 il canale C1 deve inviare, ad esempio un On (€) ed alle ore 8:30 di nuovo un telegramma Off (C).

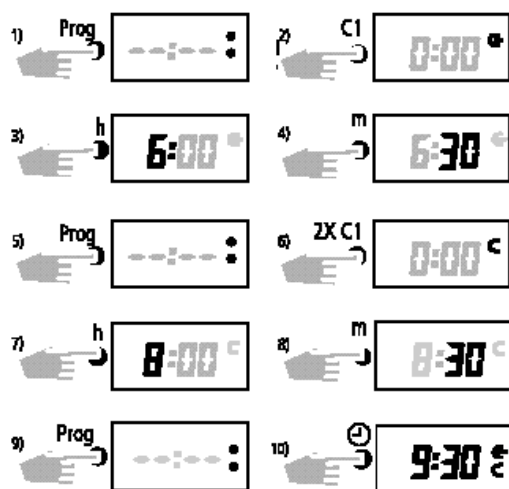

- ☞ Con il tasto **C1** selezionare, ad esempio, se inviare un telegramma On (€) o un telegramma Off (C).
- ☞ Utilizzare il tasto **C2** per programmare il canale C2.

4.3 Interrogazione del programma

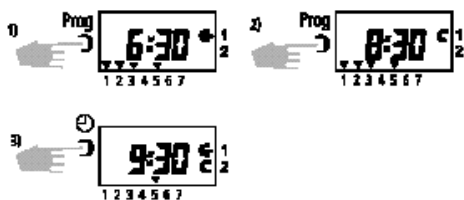
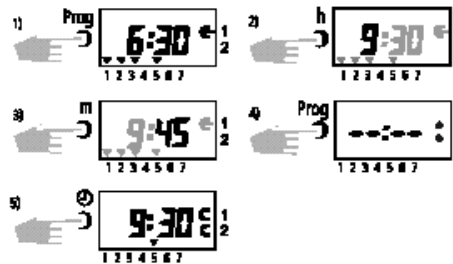

Fig. 1:
L'accensione (€) nel canale C1 avviene alle ore 6:30 di Lu, Ma, Me e Ve

Fig. 2:
Lo spegnimento (C) nel canale C1 avviene alle ore 8:30 di Lu, Ma, Me e Ve

4.4 Modifica del programma



Spiegazione:

Fig. 1: Accensione alle ore 6:30 di Lu, Ma, Me e Ve

Figure 2 + 3: modifica - accensione alle ore 9:45 di Lu, Ma, Me e Ve

Modifica del blocco dei giorni della settimana:
Premere ripetutamente il tasto **d** fino al lampeggiare di un solo cursore.

- ☞ Con il tasto **d** selezionare il giorno della settimana desiderato.
- ☞ Salvare premendo il tasto **Prog**.
- ☞ In questo modo si possono scegliere ulteriori giorni della settimana.

4.5 Cancellazione singola

Cercare le ore di commutazione da cancellare:

- ☞ Premere il tasto **PROG** fino alla visualizzazione dell'ora di commutazione da cancellare. Viene cancellata sempre l'ora di commutazione visualizzata.
- ☞ Premere contemporaneamente i tasti **h** e **m**.



4.6 Cancellazione totale di tutte le ore di commutazione

Attenzione!



Vengono cancellate tutte le ore di commutazione memorizzate.

Restano invariate solo l'ora attuale e la regola di commutazione scelta!

Cancellazione totale di tutte le ore di commutazione:



Premere il tasto **Prog**



Premere poi contemporaneamente i tasti **d + h + m**

Ora è possibile:

- Programmare subito.
- Ritornare al servizio automatico con il tasto indietro.

4.7 RESET

Cancellazione di tutti i dati memorizzati:



Premere il tasto **Res.** **senza** tensione di esercizio

Cancellazione della regola di commutazione e dell'ora attuale:



Il programma memorizzato resta invariato.



Premere il tasto **Res.** **con** tensione di esercizio

5.0 FUNZIONI DI COMMUTAZIONE

5.1 Preselezione di comando ON/OFF

Effetto:

Durante il servizio automatico, premendo il tasto **C1** o **C2** si può inviare manualmente al carico collegato ad esempio un telegramma On (E) o un telegramma Off (C).

Premendo il tasto **C1** o **C2**, il sensore temporale assume lo stato desiderato. Una preselezione di comando viene corretta di nuovo dal comando di commutazione opposto successivo.



5.2 Accensione/spegnimento permanente



Tenere premuto il tasto **m**.

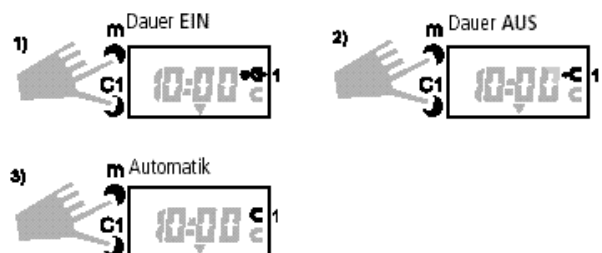

Annullamento del comando permanente:



Tenere premuto il tasto **m**.



Tenere premuto il tasto **C1** o **C2** a seconda della programmazione finché il punto scompare.

Dopo un comando permanente, il sensore temporale esegue una cronologia del programma, cioè il sensore temporale controlla il programma memorizzato e quindi si porta nello stato corretto.

5.3 Programma vacanze

Effetto:

Il programma vacanze consente di interrompere il programma memorizzato per max. 99 giorni. La programmazione può essere eseguita con max. 99 in anticipo.

☞ Nessuno dei due canali invia telegrammi = ☐.

Indicazione:

Per la durata di un programma vacanze compare il simbolo .

Inizio e fine del programma vacanze:

Rispettivamente a mezzanotte, il giorno attuale non viene contato.

Esempio:

Lunedì viene attivato un programma vacanze che resta attivo per 2 giorni a partire da **venerdì**. Per la durata dell'impostazione si deve tenere premuto il tasto **h**!

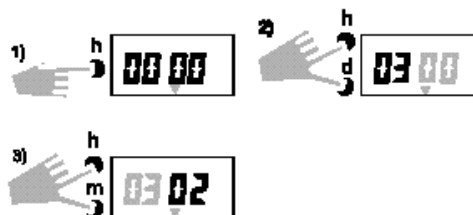

5.4 Interruzione del programma vacanze

☞ Con **d, h, m**, riportare il display su 00 00.

Indicazione:

Il simbolo  scompare.

Effetto dopo l'annullamento manuale del programma vacanze:

Annullando un programma vacanze, avviene una cronologia del programma, cioè il temporizzatore controlla il programma memorizzato e quindi si porta nello stato corretto.

6.0 COMMUTAZIONE AUTOMATICA ORA LEGALE/SOLARE

Il sensore temporale è in grado di eseguire automaticamente la correzione ora legale/solare.

Alla prima messa in servizio è necessario selezionare la regola di commutazione valida per il paese secondo la seguente tabella.

Esempio: per la Germania **dat 1**.

6.1 Tabella di selezione della commutazione automatica ora legale/solare

dat 2	Ultima domenica di marzo 1:00→2:00	Ultima domenica di ottobre 2:00→1:00	UK Portogallo
dat 3	1ª domenica di aprile 2:00→3:00	Ultima domenica di ottobre 3:00→2:00	Solo per l'America settentrionale
no	Nessuna commutazione	Nessuna commutazione	

Impostazione	Inizio dell'ora egale	Inizio dell'ora solare	Validità
dat fino a 12/95	Ultima domenica di marzo	Ultima domenica di settembre	Europa
dat 1 a partire da 1/96	Ultima domenica di marzo 2:00→3:00	Ultima domenica di ottobre 2:00→3:00	Europa

6.2 Modifica della commutazione automatica dell'ora legale/solare

- ➡ Premere prima il tasto  e poi il tasto **d**.
- ➡ Tenere premuti entrambi i tasti per circa 2 secondi.

Il display LC visualizza la regola di commutazione tra l'ora legale/solare impostata (**ad esempio dat1**).

- ➡ Premere il tasto **C1** per modificare la commutazione automatica.
- ➡ Salvare premendo il tasto **Prog.**
- ➡ Con il tasto **d** modificare l'anno.
- ➡ Salvare premendo il tasto **Prog.**
- ➡ Con il tasto **d** modificare la data del giorno attuale.
- ➡ Con il tasto **m** modificare la data del mese.
- ➡ Salvare premendo il tasto **Prog.**

6.3 Prima messa in servizio senza commutazione automatica ora legale/solare

Programma settimanale:

Fig. 2: con il tasto **C1** si può selezionare la regola di commutazione desiderata.

Fig. 4: con il tasto **d** si può impostare il giorno della settimana attuale (1 = lunedì, 2 = martedì, ..., 7 = domenica).

Programma giornaliero:

Fig. 4: non eseguire il passo di programma.

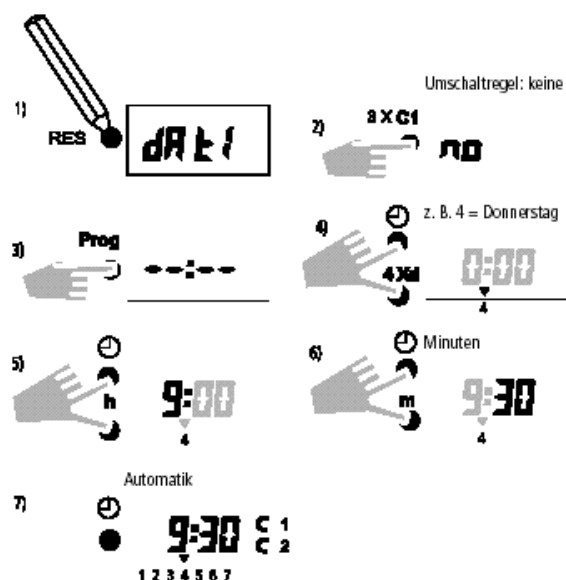

Rilasciando il tasto  dopo aver immesso l'ora, i due punti tra le cifre delle ore e dei minuti devono lampeggiare.

6.4 Prima messa in servizio con commutazione automatica ora legale/solare

Programma settimanale:

Fig. 2: Con il tasto **C1** si può impostare la regola di commutazione desiderata della tabella della sezione 6.1.

Fig. 9: Con il tasto **d** si imposta automaticamente il giorno della settimana attuale (1 = lunedì, 2 = martedì, ..., 7 = domenica).

Programma giornaliero:

Fig. 9: Non eseguire il passo di programma.

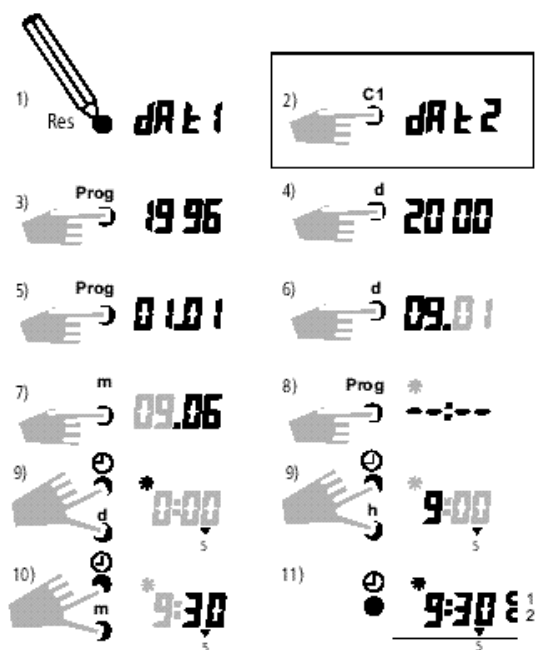

Rilasciando il tasto  dopo aver immesso l'ora, i due punti tra le cifre delle ore e dei minuti devono lampeggiare.

6.5 Commutazione manuale ora legale/solare

☞ Solo se **non** è stata selezionata (**no**) la commutazione automatica ora legale/solare è possibile correggere manualmente l'ora di +/- 1 ora.

☞ Tenere premuto il tasto **d**.

☞ Poi correggere l'ora con i tasti **h + m**.



7.0 GARANZIA

Concediamo la garanzia ai sensi delle disposizioni di legge.

Si prega di inviare l'apparecchio insieme ad una descrizione del guasto al nostro centro di assistenza:

Gira
Giersiepen GmbH & Co. KG
Service Center
Dahlienstrasse 12
42477 Radevormwald
Germany

Gira
Giersiepen GmbH & Co. KG
P.O. 1220
42461 Radevormwald
Germany

Tel. +49 (0) 2195 / 602 - 0
Fax +49 (0) 2195 / 602 - 339
Internet: www.gira.de