

Videocitofono interno SI 7

GIRA

Istruzioni di
montaggio e
messa in servizio

solo per l'elettricista

Indice

Caratteristiche del prodotto	4
Caratteristiche	4
Volume di fornitura	4
Accessori	4
Descrizione del dispositivo	5
Descrizione del dispositivo — Dettaglio	5
Montaggio del citofono interno	6
Cablaggio del morsetto a innesto	6
Montaggio a parete	7
Smontaggio del citofono interno	9
Maschera di immissione	10
Prima messa in servizio	11
Fase di inizializzazione	11
Fasi iniziali — La configurazione base	12
Impostazioni	14

Funzioni	16
Videocamere	16
Memoria immagini	18
Chiamate dalla porta	20
Chiamate interne	21
Chiamate del piano	23
Azioni di comando	24
Gestione dei preferiti	25
Abilitazione dell'accettazione automatica delle chiamate interne	26
Abilitazione dell'apriporta automatico	27
Dispositivo	28
Attivazione del blocco schermo 30 s	28
Melodie di chiamata e segnali acustici dei tasti	29
Parametri del dispositivo	30
Protezione PIN	33
Aggiornamento	34
Salvataggio dei dati	35
Ripristino delle impostazioni	36

Informazioni	37
Versione del sistema	37
Contratto di licenza	37
Avvertenze legali	37
Dati di contatto	37
Scheda microSD	38
Informazioni generali	38
Inserimento della scheda microSD	40
Estrazione della scheda microSD	40
Dati tecnici	41
Garanzia	42

Caratteristiche del prodotto

Il videocitofono interno sopra intonaco 7 del sistema di citofonia Gira è un'unità completamente premontata con schermo TFT a colori da 17,78 cm (= 7") e pratica funzione vivavoce. Il comando avviene tramite lo schermo con funzione touch, nonché i cinque pulsanti di comando capacitivi. Per il comando è sufficiente un leggero tocco.

L'azionamento riuscito del tasto può avvenire opzionalmente tramite un segnale acustico di conferma disattivabile, nonché tramite un segnale di risposta tattile, opzionale (vibrazione).

Caratteristiche

- Vetro frontale a tutta superficie con funzionalità touch
- Tasti capacitivi
- Montaggio a parete con e senza scatola di installazione da incasso
- Montaggio con base per il posizionamento sui mobili (solo con accessori)

Volume di fornitura

- 1 videocitofono interno sopra intonaco 7
- 1 istruzioni di montaggio e messa in servizio
- 1 istruzioni per l'uso

Controllare la completezza e l'integrità del contenuto della confezione. Per reclami vedere "Garanzia".

Accessori

- Base videocitofono interno sopra intonaco 7 (cod. art. 1282 ..)
- Alimentazione di tensione per sistema di citofonia 24 V DC 300 mA (cod. art. 1296 00)
- Alimentazione di tensione per sistema di citofonia 24 V DC 700 mA (cod. art. 2570 00)



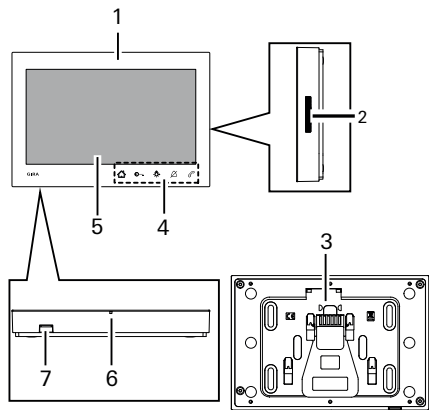

Descrizione del dispositivo

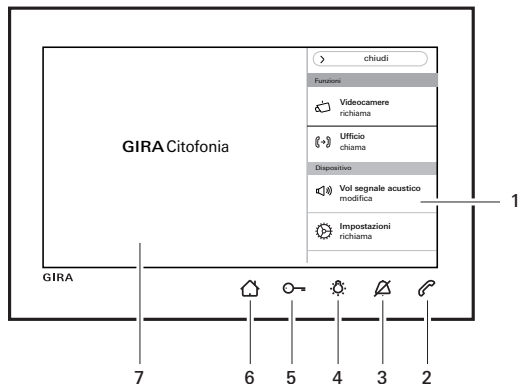

- 1 Videocitofono interno SI 7
- 2 Apertura altoparlante
- 3 Piastra di montaggio incl. morsetto a innesto
- 4 Tasti di comando, capacitivi
- 5 Schermo con funzione touch
- 6 Apertura microfono
- 7 Modulo per scheda di memoria

Descrizione del dispositivo – Dettaglio



- 1 Barra dei menu, chiudibile o apribile
- 2  Accettare e terminare la chiamata dalla porta
- 3  Disattivare o attivare il campanello
- 4  Accendere la luce
- 5  Aprire la porta
- 6  Accendere o spegnere lo schermo.
Durante la navigazione nel menu: indietro alla vista principale.
- 7 Schermo con funzione touch

Montaggio del citofono interno



Alimentazione di tensione ausiliaria

In caso di collegamento di un'alimentazione di tensione ausiliaria, l'alimentatore deve essere conforme a EN 61558.

Inoltre, è necessario predisporre una corrente di cortocircuito $< 1,5 \text{ A}$.



Non ponticellare i morsetti BUS e ZV!

I morsetti BUS e ZV non devono essere ponticellati. Il citofono interno riconosce automaticamente se è collegata una tensione di alimentazione ausiliaria.

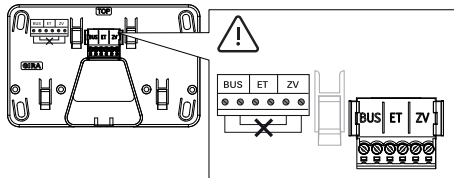

Cablaggio del morsetto a innesto

Cablare il morsetto a innesto come segue:

- morsetti BUS per bus bifilare,
- morsetti ZV per un'alimentazione di tensione ausiliaria necessaria (a partire da tre videocitofoni interni sopra intonaco 7 chiamati in parallelo, è necessaria un'alimentazione di tensione ausiliaria per ogni dispositivo),
- morsetti ET per pulsanti di chiamata del piano.

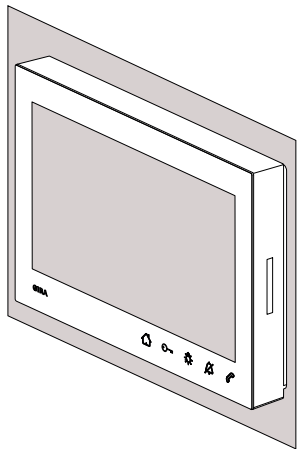

Sono possibili i seguenti tipi di montaggio:

- Montaggio a parete. La piastra di montaggio è idonea per il montaggio sopra a una scatola di installazione da incasso o una scatola per pareti con intercapedine esistente.
- Montaggio con basi per il posizionamento sui mobili (vedi "Accessori").

Di seguito viene descritto il montaggio a parete. Per il montaggio con basi vedere le istruzioni di montaggio separate.

Montaggio a parete



Avvertenza per il montaggio

Altezza di montaggio consigliata: da 1,60 m a 1,70 m (centro dello schermo).

Accertarsi che la superficie della parete sia piana. Se la superficie della parete non è piana, sussiste la possibilità che la piastra di montaggio si deformi durante il montaggio. Ciò può comportare che il citofono interno non possa essere innestato correttamente sulla piastra di montaggio.

Montaggio del citofono interno

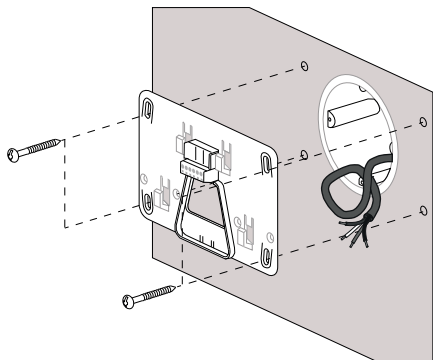

1. Segnare la posizione dei fori (per quattro viti a testa bombata \varnothing 4 mm), forare e inserire i tasselli. Stabilire il punto di montaggio centrando la piastra di montaggio sull'uscita dei cavi.
2. Fissare la piastra di montaggio sulla parete.
3. Tagliare il rivestimento del cavo e cablare il morsetto a innesto. Riporre il cavo eccedente.
4. Applicare il citofono interno sulla piastra di montaggio e farlo scorrere verso il basso fino a quando il citofono interno non si innesta con uno scatto udibile (click) e percepibile.

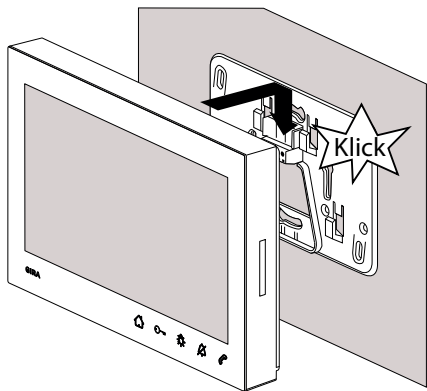

Smontaggio del citofono interno

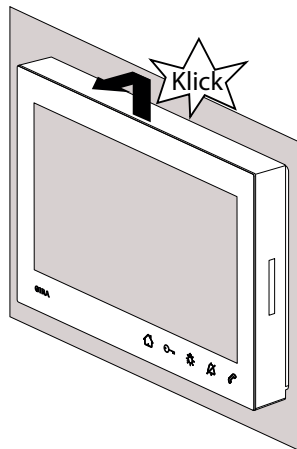

Staccare il citofono interno come segue dalla piastra di montaggio.

1. Tenere il citofono interno con entrambe le mani in modo che i pollici sostengano da sotto la scatola e le restanti dita sostengano lateralmente il citofono interno.
2. Far scorrere il citofono interno con forza verso l'alto spingendo con i pollici fino a quando questo non si sgancia dall'innesto con scatto udibile (clic) e percepibile.
3. Rimuovere il citofono interno dalla piastra di montaggio.

Maschera di immissione

A

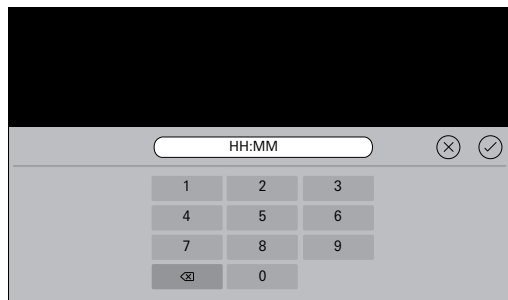

B

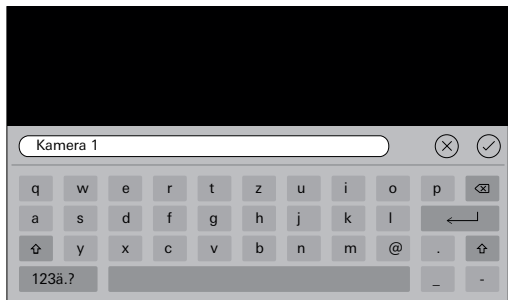

Il videocitofono sopra intonato 7 è dotato di due diverse maschere di immissione:

- maschera di immissione numerica (A) per immissioni della data e dell'ora.
- maschera di immissione alfabetica (B) per immissioni di nomi.

Per modificare fare sempre clic nel rispettivo campo di testo. Per cancellare i numeri o le lettere utilizzare . Ogni numero od ogni lettera vengono cancellati singolarmente.

Confermare la nuova immissione con .

Premendo , la nuova immissione viene annullata e viene mantenuto il valore o il nome iniziale.

Prima messa in servizio

Dopo aver installato tutti i dispositivi (citofoni interni ed esterno, centralina di comando, ecc.), il sistema di citofonia può essere messo in servizio.



Messa in servizio del sistema di citofonia

La messa in servizio del sistema e le procedure principali di messa in servizio si trovano nel manuale di sistema (in dotazione alla centralina di comando o scaricabile da www.download.gira.de).

Fase di inizializzazione

Dopo il collegamento dell'alimentazione di tensione premere  e accendere lo schermo per le impostazioni di base.

In caso di utilizzo di un'alimentazione di tensione ausiliaria, lo schermo per le impostazioni di base viene visualizzato in automatico.

Prima messa in servizio

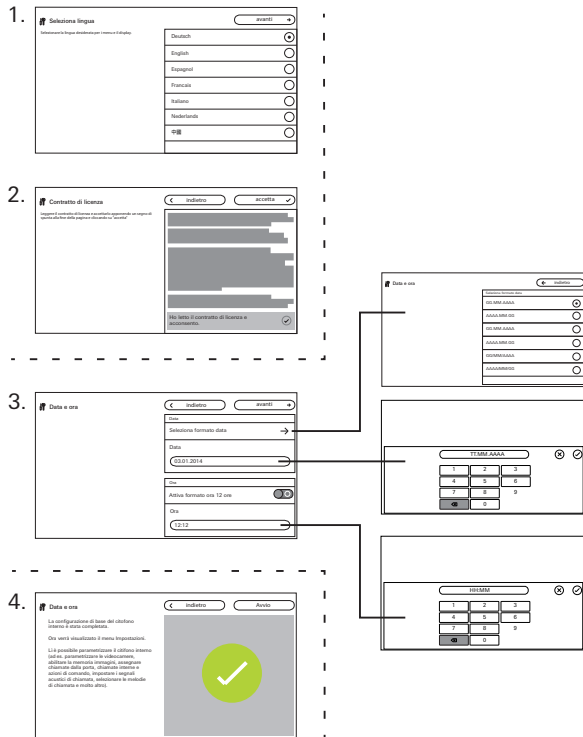

Fasi iniziali – Impostazioni di base

1. Impostare la lingua dello schermo e dei menu. Impostazione predefinita: tedesco
2. Leggere e accettare il contratto di licenza. A questo scopo scorrere il testo della licenza fino alla fine, confermare e successivamente premere "accetta". Il testo della licenza deve essere accettato, altrimenti il videocitofono interno sopra intonaco 7 non può essere messo in servizio!
3. Scegliere il formato della data e impostare la data. Scegliere il formato dell'ora (12 o 24 ore) e impostare l'orario. Successivamente premere "avanti".
4. Premere "Avvio". La configurazione di base è conclusa. Il menu impostazioni si apre ed è possibile effettuare altre impostazioni per la messa in servizio.

Impostazioni

Al termine delle impostazioni di base viene visualizzato in automatico il menu Impostazioni.

Altrimenti:

1. Attivare la modalità di programmazione (premere per 3 s il tasto "Systemprog. (Prog. sistema)" sulla centralina di comando).
2. Premere  e nella barra dei menu "Impostazioni richiama". Scorrendo con il dito è possibile navigare nel menu Impostazioni.

Tutte le impostazioni mostrate di seguito si riferiscono soltanto alla modalità di programmazione del sistema attivata (riconoscibile dal titolo "Modalità di programmazione del sistema" accanto a ).

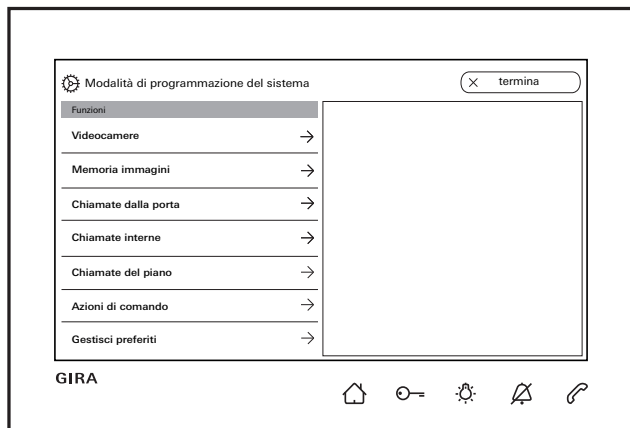

Assegnazione del citofono interno e del citofono esterno

L'assegnazione dei pulsanti di chiamata deve essere effettuata, conformemente la manuale di sistema, tramite il tasto luce del citofono interno.

Sezione	Selezione	Impostazioni
Funzioni	Videocamere	Attivare le videocamere manualmente e parametrizzare il tempo di spegnimento. Visualizzare e rinominare le videocamere, impostare la luminosità, il contrasto, il colore, la frequenza.
	Memoria immagini	Abilitare la memoria immagini. Attivare la registrazione automatica delle immagini in caso di chiamata dalla porta. Selezionare il numero di immagini in caso di chiamata dalla porta e impostare la pausa tra le registrazioni delle immagini.
	Chiamate dalla porta/chiamate interne/chiamate del piano	Visualizzare e rinominare le chiamate. Selezionare le melodie di chiamata o sostituirle con melodie di chiamata personali. Ripristinare la melodia di chiamata standard. Solo chiamata interna: aggiungere una nuova chiamata interna.
	Azioni di comando	Aggiungere una nuova azione di comando, rinominare o eliminare.
	Gestione dei preferiti	Visualizzare o bloccare un preferito, nonché parametrizzare.
	Abilita accettazione autom. chiamate interne	Abilitare la funzione per gli utenti.
	Abilita apriporta automatico	Abilitare la funzione per gli utenti.
Dispositivo	Attiva blocco schermo 30 s	Attivare per pulire lo schermo.
	Melodie di chiamata e segnali acustici dei tasti	Ascoltare le melodie di chiamata oppure sostituirle con melodie personali. Ripristinare la melodia di chiamata standard. Attivare o disattivare i segnali acustici dei tasti. Impostare il tipo e il volume.
	Parametri del dispositivo	Attivare la resistenza. Parametrizzare le impostazioni dello schermo (schermo principale e luminosità). Attivare o disattivare la vibrazione tasti e impostare l'intensità. Selezionare la lingua dello schermo e dei menu e impostare la data e l'ora.
	Protezione PIN	Abilitare la protezione PIN. Attivare l'immissione del PIN e immettere il PIN.
	Aggiornamento	Abilitare la funzione di aggiornamento ed eseguire l'aggiornamento.
	Salvataggio dei dati	Abilitare ed eseguire il salvataggio dei dati, il ripristino dei dati, il salvataggio della memoria immagini.
	Ripristina impostazioni	Eliminare le videocamere, ripristinare le assegnazioni chiamate, impostazioni predefinite.
Informazioni	Versione sistema	Qui vengono visualizzate informazioni sulla versione firmware e hardware, sull'indirizzo bus, nonché sulla versione dell'indice. Inoltre, qui è riportato il testo del contratto di licenza, nonché le avvertenze legali. Il contratto di licenza può essere salvato su una scheda microSD. I dati di contatto della linea diretta di Gira sono archiviati qui e possono essere modificati inserendo i propri dati di contatto.
	Testo della licenza	
	Avvertenze legali	
	Dati di contatto inseriti	

Funzioni

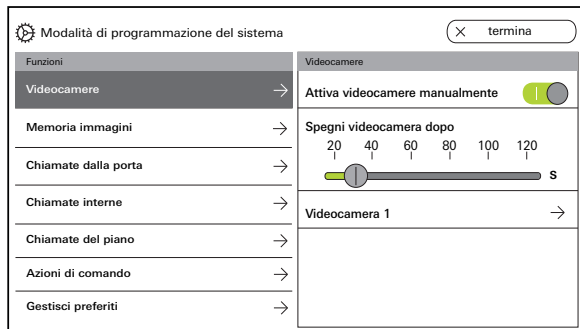

Videocamere

È possibile assegnare max. 20 videocamere al videocitofono interno sopra intonaco 7 e rinominarle.

Attivazione manuale della videocamera

Qui è possibile decidere se l'utente può attivare manualmente la videocamera assegnata. Con la funzione disattivata, l'immagine della videocamera si attiva in automatico soltanto con una chiamata dalla porta.

Spegnimento della videocamera dopo

Attraverso il cursore è possibile impostare per quanto tempo (da 20 a 120 s) è visibile l'immagine della videocamera con l'attivazione manuale della videocamera.

Impostazione predefinita: 30 s

Ridenominazione delle videocamere

1. Selezionare la videocamera e toccare il campo con il nome. Viene visualizzata la maschera di immissione per la ridenominazione.
2. Modificare il nome attraverso la maschera di immissione e confermare con .

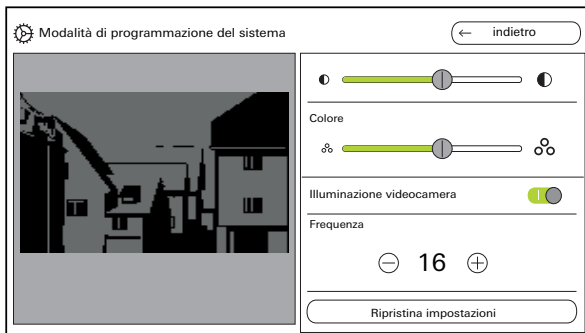
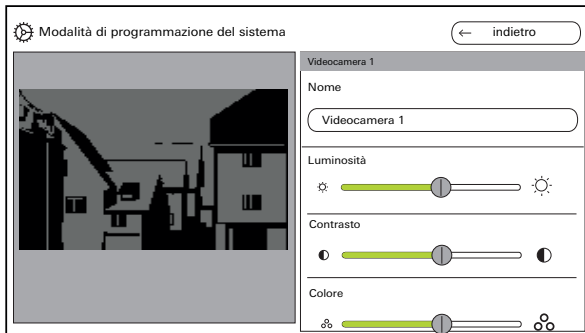

Impostazione delle videocamere

Impostare "Luminosità", "Contrasto", "Colore" e "Frequenza" attraverso il rispettivo cursore. Il valore impostato viene salvato in automatico.

🗨 Impostazioni per più videocitofoni interni sopra intonaco 7 e videocamere a colori

Le impostazioni "Luminosità", "Contrasto", "Colore" e "Frequenza" sono valide solo per il collegamento dal videocitofono interno sopra intonaco 7 attivo alla videocamera a colori. Ovvero, in caso di più citofoni interni o videocamere, i parametri vengono impostati individualmente per ogni videocamera su ogni citofono interno.

Accendere o spegnere l'illuminazione della videocamera.

Impostare la frequenza per la sintonizzazione fine del segnale video.

"Ripristina impostazioni" ripristina soltanto le impostazioni della videocamera. Le assegnazioni non vengono eliminate.

The screenshot shows a user interface for system programming. On the left, a list of functions is shown with arrows pointing to the right. The 'Memoria immagini' option is highlighted. On the right, the 'Configura memoria immagini' (Configure image memory) settings are displayed. At the top right of this panel is a button with a close icon and the text 'termina'. The settings include two toggle switches: 'Abilita memoria immagini' (Enable image memory) and 'Attiva registrazione automatica immagini con chiamata dalla porta' (Activate automatic image recording with door call), both of which are currently turned on. Below these are two sliders. The first slider is labeled 'Numero di immagini con chiamata dalla porta' (Number of images with door call) and has a scale from 1 to 3, with the slider set to 3. The second slider is labeled 'Pausa tra le registrazioni di immagini' (Pause between image recordings) and has a scale from 2 to 5 seconds, with the slider set to 5.

Memoria immagini

Norme sulla privacy

Tenere presente che nell'Unione europea la sorveglianza degli ambienti ad accesso pubblico con l'ausilio di tecnologie ottiche-elettroniche e il salvataggio dei dati rilevati sono soggetti alle norme del regolamento generale sulla protezione dei dati (GDPR), nonché ad altre leggi nazionali (in Germania in particolare: § 4 BDSG) e la loro ammissibilità è legata a diversi e speciali requisiti giuridici. Anche al di fuori dell'Unione europea devono essere rispettate le norme vigenti nazionali, in particolare quelle sulla protezione dei dati.

Abilitazione della memoria immagini

Abilitare o bloccare la memoria immagini attraverso il commutatore.

Impostazione predefinita: abilitata

In caso di abilitazione, l'utente può disporre della memoria immagini nel menu Impostazioni e nella barra dei menu.

Impostazione della memoria immagini

Selezionare "Memoria immagini" e impostare i seguenti parametri:

- Attivare la registrazione automatica delle immagini in caso di chiamata dalla porta.
- Numero di immagini (da 1 a 3) in caso di chiamata dalla porta
- Pausa tra le registrazioni delle immagini (da 2 a 5 s)

Si osservi quanto segue:

la memoria immagini interna del citofono interno può contenere max. 200 immagini. Pertanto, ne consegue:

1 immagine/chiamata = max. 200 chiamate dalla porta memorizzabili

3 immagini/chiamata = max. 66 chiamate dalla porta memorizzabili

L'immagine 201 sovrascrive automaticamente l'immagine 1, l'immagine 202 automaticamente l'immagine 2, ecc.

Quando nella memoria immagini sono memorizzate 170 immagini, viene visualizzato l'avviso di salvare le immagini esternamente e/o di eliminarle.

Con l'immagine 200 viene visualizzato anche l'avviso che a partire da quel momento viene sovrascritta ogni immagine nella memoria immagini.



Comportamento di archiviazione

Le immagini registrate vengono salvate nella memoria immagini interna del citofono interno.

Con l'attivazione della "Registrazione automatica immagini con chiamata dalla porta", le nuove immagini vengono archiviate in automatico in caso di una chiamata dalla porta non accettata.

In caso di chiamata dalla porta accettata o azionamento del pulsante apriporta, le immagini non vengono salvate automaticamente nella memoria immagini interna.

Eliminazione delle immagini

Qui è possibile eliminare definitivamente tutte le immagini dalla memoria immagini.

Ciò non si applica ad eventuali immagini salvate sulla scheda microSD. Tali immagini devono essere eliminate separatamente sul PC.

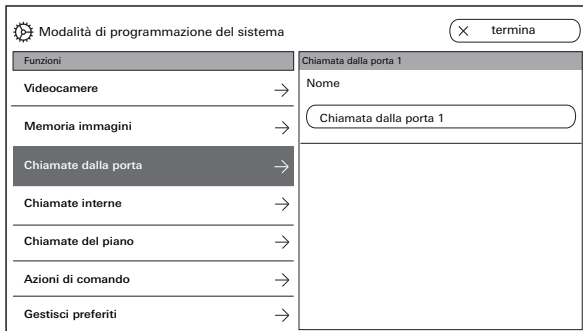

Chiamate dalla porta

È possibile assegnare max. 24 chiamate (chiamate dalla porta, chiamate interne o chiamate del piano) al videocitofono interno sopra intonaco 7 e gestirle. Prestare attenzione a quanto sopra durante l'assegnazione dei tipi di chiamata.

Ridenominazione delle chiamate dalla porta

1. Selezionare la chiamata dalla porta e toccare il campo con il nome. Viene visualizzata la maschera di immissione per la ridenominazione.
2. Modificare il nome attraverso la maschera di immissione e confermare con  (esempio: chiamata dalla porta 1 -> porta di casa).

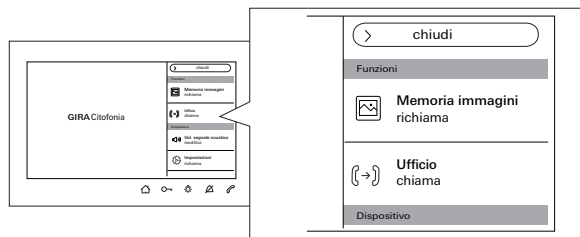
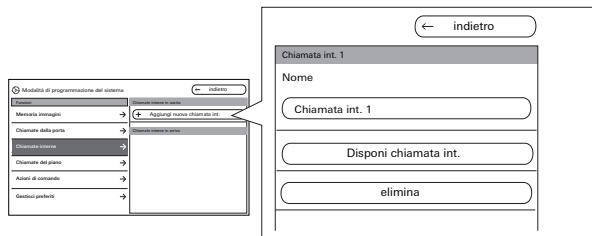



Chiamate interne

È possibile assegnare max. 24 chiamate (chiamate dalla porta, chiamate interne o chiamate del piano) al videocitofono interno sopra intonaco 7 e gestirle. Prestare attenzione a quanto sopra durante l'assegnazione dei tipi di chiamata.

In caso di chiamata interna viene fatta distinzione tra:

- chiamate interne in uscita (dal videocitofono interno sopra intonaco 7 ad un altro citofono interno) e
- chiamate interne in entrata (da un altro citofono interno al videocitofono interno sopra intonaco 7)

Assegnazione di una chiamata interna

1. Selezionare "Aggiungi nuova chiamata int."
2. Premere "Disponi chiamata int.": viene emesso un segnale acustico di conferma lungo.
3. Premere e tenere premuto  sul citofono interno fino a quando non viene emesso un segnale acustico di conferma breve.
4. Rilasciare ; viene emesso un segnale acustico di conferma lungo. I due citofoni interni sono collegati tra loro.

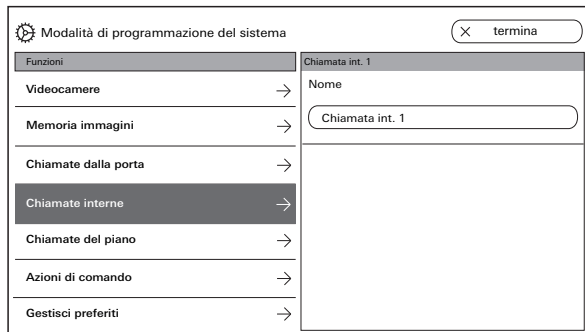

Ridenominazione di una chiamata interna

1. Selezionare la chiamata interna e toccare il campo con il nome. Viene visualizzata la maschera di immissione per la ridenominazione.
2. Modificare il nome attraverso la maschera di immissione e confermare con  (esempio: chiamata interna 1 -> studio).

Soltanto per la chiamata interna in entrata è possibile sostituire la melodia di chiamata con una delle dieci melodie di chiamata disponibili

Eliminazione della chiamata interna

1. Selezionare la chiamata interna in uscita o in entrata.
2. Premere "elimina": la chiamata interna selezionata viene definitivamente eliminata.



Chiamata interna in uscita

La chiamata interna in uscita deve essere eliminata anche sul citofono interno al quale la chiamata interna è stata assegnata.

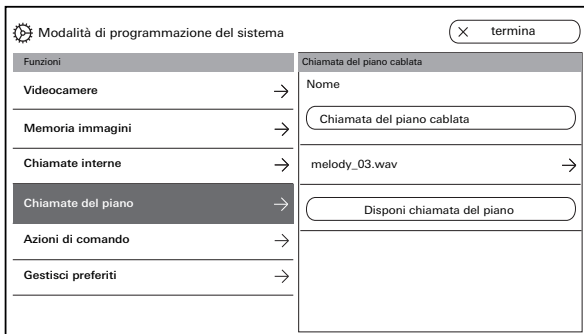

Chiamate del piano

È possibile assegnare max. 24 chiamate (chiamate dalla porta, chiamate interne o chiamate del piano) al videocitofono interno sopra intonaco 7 e gestirle. Prestare attenzione a quanto sopra durante l'assegnazione dei tipi di chiamata.

Disposizione della chiamata del piano e selezione della melodia di chiamata

1. Selezionare la chiamata del piano e fare clic su "Disponi chiamata del piano". La chiamata del piano viene assegnata.
2. Fare clic nel campo con la melodia di chiamata attuale e sostituirla con una delle dieci melodie di chiamata disponibili.

Ridenominazione delle chiamate del piano

1. Selezionare la chiamata del piano e toccare il campo con il nome. Viene visualizzata la maschera di immissione per la ridenominazione.
2. Modificare il nome attraverso la maschera di immissione e confermare con  (esempio: chiamata del piano cablata -> porta d'ingresso).

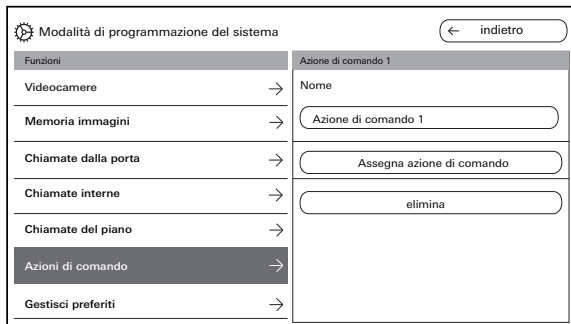
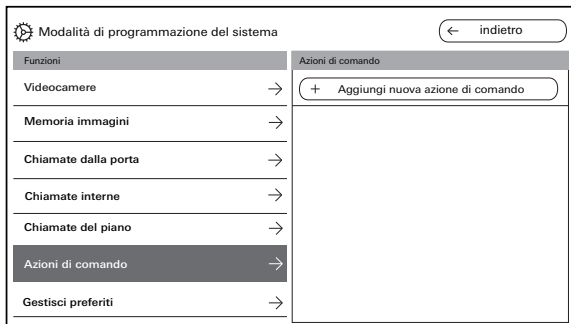

Azioni di comando

È possibile creare e rinominare max. 10 azioni di comando nel videocitofono interno sopra intonaco 7.

Aggiunta e assegnazione dell'azione di comando

1. Selezionare l'azione di comando e fare clic su "Aggiungi nuova azione di comando".
2. Attivare la modalità di programmazione sull'attuatore di commutazione.
3. Fare clic su "Assegna azione di comando" e assegnare l'azione di comando a un attuatore di commutazione.

Ridenominazione dell'azione di comando

1. Selezionare l'azione di comando e toccare il campo con il nome. Viene visualizzata la maschera di immissione per la ridenominazione.
2. Modificare il nome attraverso la maschera di immissione e confermare con (✓).

Eliminazione dell'azione di comando

1. Selezionare l'azione di comando.
2. Premere "elimina": l'azione di comando selezionata viene definitivamente eliminata.

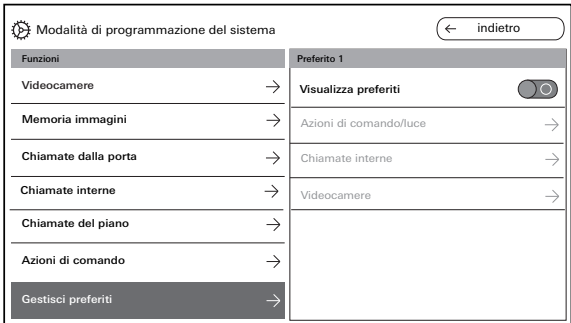
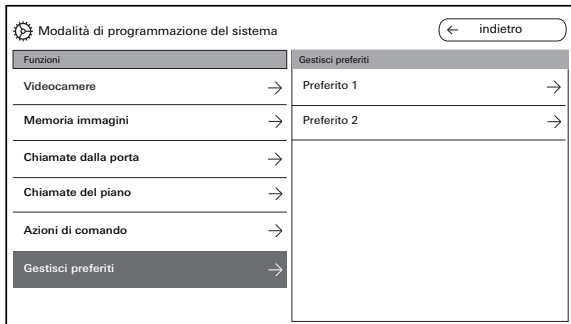

Gestione dei preferiti

È possibile visualizzare due preferiti nella barra dei menu dello schermo. Con l'esempio del Preferito 1 viene mostrato che cosa può essere impostato. Lo stesso vale per il Preferito 2.

1. Selezionare il Preferito 1.
2. Attivare "Visualizza preferito" attraverso il commutatore. Il preferito diventa automaticamente visibile nella barra dei menu dello schermo.

È possibile selezionare i seguenti parametri come preferito:

- Azioni di comando/luce (azioni di comando: vengono commutati solo gli attuatori di commutazione assegnati; luce: vengono commutati tutti gli attuatori di commutazione non assegnati).
- Chiamate interne (solo se assegnate).
- Videocamere (solo se assegnate).

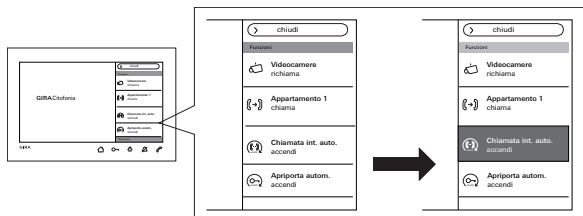
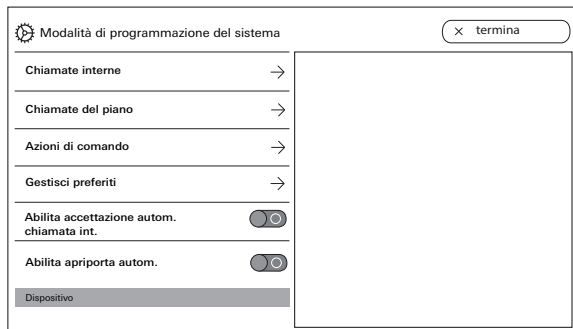

Abilitazione dell'accettazione automatica delle chiamate interne

In caso di una chiamata interna in entrata, la conversazione viene accettata in automatico dopo 1 s.

Chiamata interna da un altro citofono interno

Questa funzione può essere garantita solo se per ogni chiamata interna viene chiamato solo un citofono interno con accettazione automatica della chiamata. Le "chiamate di gruppo" da un citofono interno a più citofoni interni non sono consentite.

L'accettazione automatica delle chiamate viene abilitata o bloccata attraverso il commutatore. In caso di abilitazione viene visualizzato in automatico il pulsante per l'attivazione o la disattivazione nella barra dei menu.

La sorveglianza dell'ambiente non è possibile

L'accettazione automatica della chiamata non può essere utilizzata per la sorveglianza acustica di un ambiente (funzione babyphone).

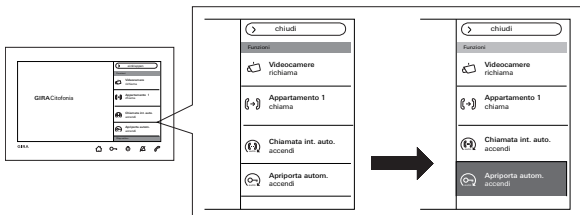
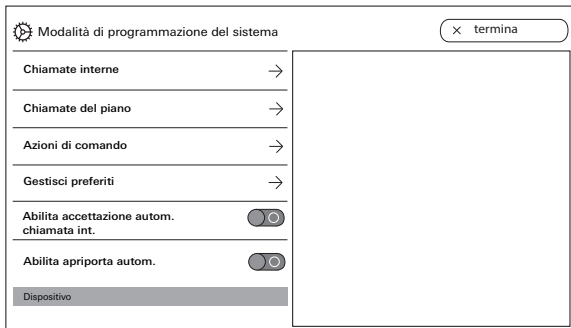

Abilitazione dell'apriporta automatico

L'apriporta automatico è utilizzato, ad esempio, in ambulatori medici. Con l'apriporta automatico attivato, l'apriporta viene comandato in automatico non appena viene azionato il pulsante di chiamata di un citofono esterno. Se il sistema possiede diversi citofoni esterni, si attiva l'apriporta automatico del citofono esterno da cui è partita la chiamata.

L'apriporta automatico viene abilitato o bloccato attraverso il commutatore. In caso di abilitazione viene visualizzato in automatico il pulsante per l'attivazione o la disattivazione nella barra dei menu. L'apriporta automatico attivato viene segnalato da  con luce fissa.

Comportamento in caso di black-out elettrico

Dopo un black-out elettrico l'apriporta automatico è disattivato.

Dispositivo

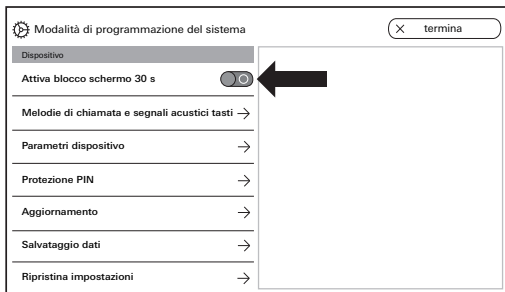

Attivazione del blocco schermo 30 s

Per effettuare la pulizia, lo schermo (incl. i pulsanti di comando) può essere bloccato per 30 s.

Utilizzare a questo scopo il commutatore "Attiva blocco schermo 30 s".

Viene visualizzata la schermata di blocco e parte in automatico il conto alla rovescia.

Una chiamata in entrata termina subito il blocco schermo.

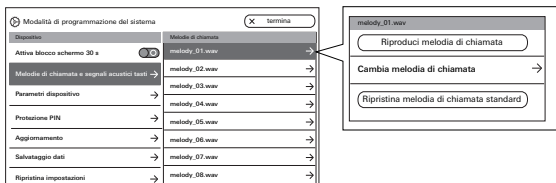
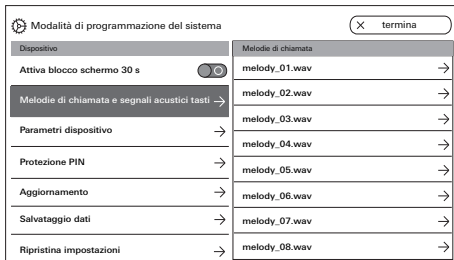

Melodie di chiamata e segnali acustici dei tasti

Melodie di chiamata

Sono disponibili dieci melodie di chiamata preinstallate, che possono essere ascoltate e selezionate. Inoltre, è possibile sostituire ognuna delle melodie di chiamata già preinstallate con melodie di chiamata personali. Attenersi alle indicazioni relative alla scheda microSD e alle melodie di chiamata a Pagina 38.

È possibile ripristinare in ogni momento le melodie di chiamata standard.

Impostazione predefinita:

- Chiamata dalla porta: melody_01.wav
- Chiamata interna: melody_02.wav
- Chiamata del piano: melody_03.wav

Segnali acustici dei tasti

I segnali acustici dei tasti possono essere attivati o disattivati attraverso il commutatore.

Inoltre, è possibile impostare il tipo di segnale acustico (segnale acustico, clic, segnale acustico multifrequenza), nonché il volume.

Il segnale acustico multifrequenza è adatto a persone con deficit uditivo.

Impostazione predefinita: attivato; tipo di segnale acustico: clic

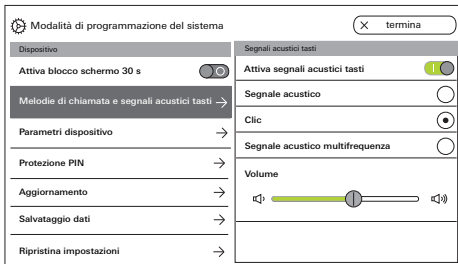

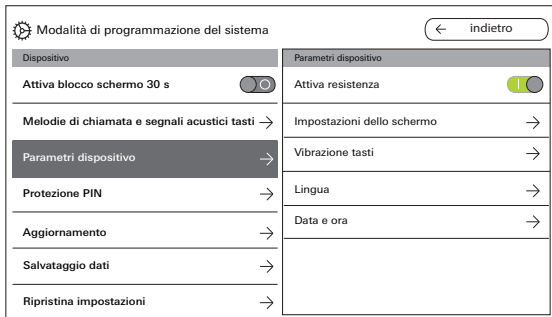

Parametri del dispositivo

Attivazione della resistenza

Attraverso il commutatore viene attivata o disattivata la resistenza terminale del videocitofono interno sopra intonaco 7.

Questa impostazione dipende dalla topologia. Per ulteriori informazioni consultare la descrizione del sistema acclusa alla centralina di comando Video. Impostazione predefinita: attivato

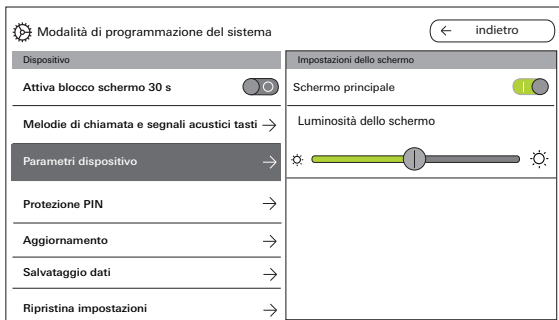

Impostazioni dello schermo

Selezionare attraverso il commutatore se lo schermo deve essere lo schermo principale. Impostazione predefinita: attivato

Impostare la luminosità dello schermo attraverso il cursore.

Impostazione predefinita: luminosità max.

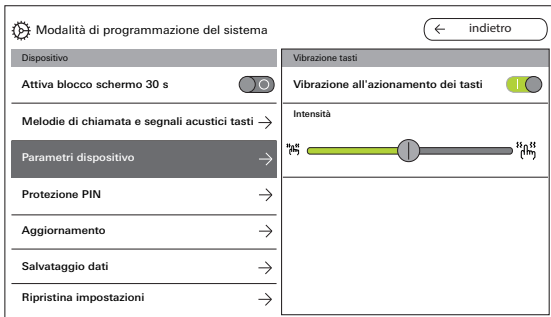

Vibrazione tasti

Attraverso il commutatore qui è possibile attivare o disattivare la vibrazione all'azionamento dei tasti. Attraverso il cursore viene impostata l'intensità della vibrazione.

Impostazione predefinita: attivato e centrale

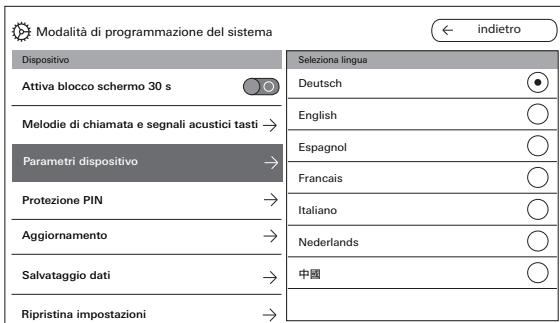

Lingua

Qui è possibile modificare la lingua dello schermo e dei menu.

Selezionare una lingua e confermare. La lingua viene cambiata in automatico. Si possono selezionare le seguenti lingue: tedesco, inglese, spagnolo, francese, italiano, olandese e cinese.

Impostazione predefinita: tedesco

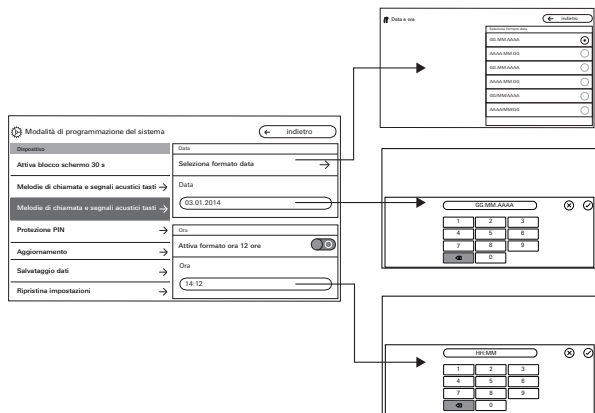

Data e ora

Qui è possibile modificare il formato della data, nonché l'ora e il formato dell'ora.

Data

1. Selezionare il formato della data e premere "indietro".
2. Modificare la data attraverso la maschera di immissione e confermare con . A questo scopo fare clic nel campo di testo.

Ora

1. Se desiderato, attivare il formato 12 ore attraverso il cursore.
- Modificare l'ora attraverso la maschera di immissione e confermare con .

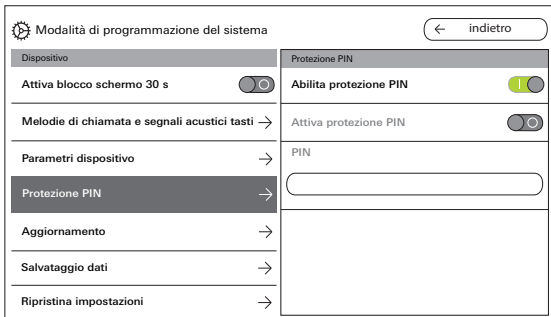
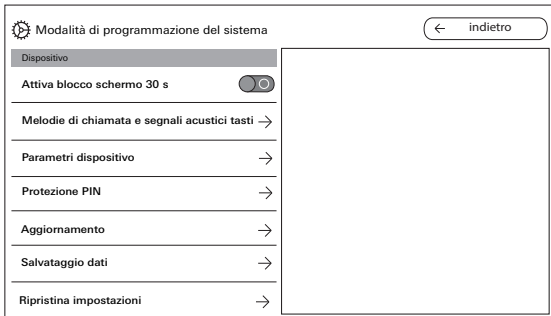

Protezione PIN

Abilitazione della protezione PIN

Il menu Impostazioni può essere protetto attraverso un PIN dall'accesso non autorizzato. È possibile proteggere il menu Impostazioni attraverso un PIN e bloccare la protezione PIN per l'utente in modo che l'utente non possa cambiare il PIN da solo.

Impostazione predefinita: protezione PIN abilitata

Attivazione della protezione PIN per l'immissione del PIN

1. Attivare la protezione PIN attraverso il commutatore.
2. Immettere il PIN (max. sei cifre) attraverso la maschera di immissione e confermare con .

Non appena SysProg. è stato chiuso, con la selezione di "Impostazioni richiama" viene visualizzata la maschera di immissione del PIN.

1. Inserire il PIN.
- ? PIN corretto: le impostazioni diventano visibili.
- Impostazione predefinita: disattivata

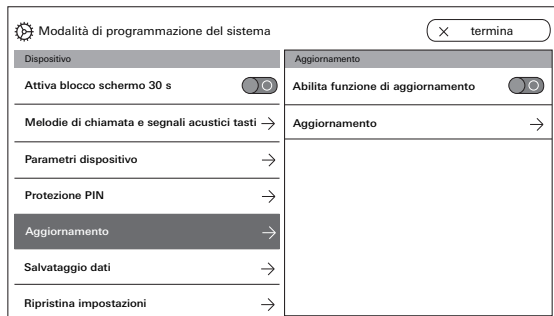

Aggiornamento

Abilitazione dell'aggiornamento

Attraverso l'abilitazione della funzione di aggiornamento l'utente può eseguire autonomamente gli aggiornamenti del firmware.

Esecuzione dell'aggiornamento

Attendersi alle indicazioni relative alla scheda microSD a Pagina 38.

Premere "Aggiornamento" e seguire le istruzioni dell'assistente.

Impostazione predefinita: aggiornamento abilitato

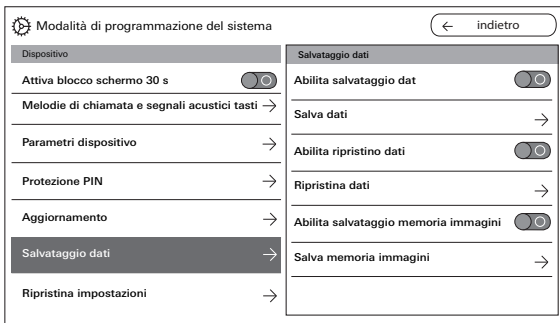

Salvataggio dei dati

Attenersi alle indicazioni relative alla scheda microSD a Pagina 38.

Abilitazioni

Le seguenti funzioni possono essere abilitate singolarmente per l'utente finale:

- Salvataggio dei dati
- Ripristino dei dati
- Salvataggio della memoria immagini

Esecuzione del salvataggio dei dati

Selezionare una funzione e seguire le istruzioni dell'assistente.

Durante il salvataggio dei dati viene creata automaticamente la cartella "backup" e durante il salvataggio della memoria immagini viene creata automaticamente la cartella "pictures".

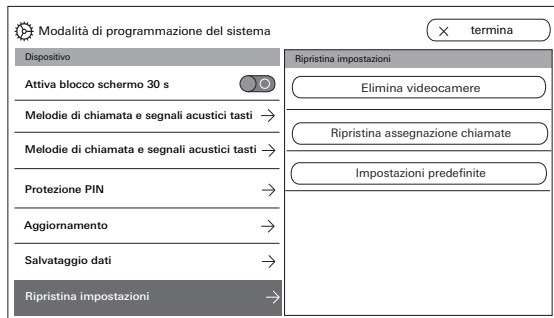

Ripristino delle impostazioni

Sono disponibili le seguenti impostazioni:

Elimina videocamere: tutte le assegnazioni delle videocamere incluse le impostazioni vengono eliminate. "Elimina videocamere" è necessario, ad es. quando il videocitofono esterno deve essere sostituito. Dopo che sono state eliminate tutte le videocamere, è necessario effettuare nuovamente il login delle videocamere una dopo l'altra. **Importante:** elaborare i citofoni esterni nella sequenza in cui l'utente vuole visualizzare le videocamere con una chiamata dalla porta attiva e nella sequenza nella quale le videocamere devono comparire nel menu.

Ripristina assegnazione chiamate: tutti i pulsanti di chiamata assegnati incluse le melodie di chiamata vengono ripristinati.

Impostazioni predefinite: il videocitofono interno sopra intonato 7 viene ripristinato alle impostazioni di fabbrica. Vengono inoltre cancellate tutte le assegnazioni ai pulsanti di chiamata e alle videocamere. Ciò corrisponde allo stato alla consegna.

Informazioni

Modalità di programmazione del sistema ✕ termina	
Salvataggio dati →	Versione sistema
Ripristina impostazioni →	Versione firmware SoC.: 01.00.33 - 00.00 BA: 02.00 - 01.50 KB: 01.20
Informazioni	Versione hardware 00
Versione sistema →	Indirizzo bus F401B5
Contratto di licenza →	Versione indice 100
Avvertenze legali →	
Dati di contatto →	

Modalità di programmazione del sistema ✕ termina	
Salvataggio dati →	Dati di contatto
Ripristina impostazioni →	Nome
Informazioni	Assistenza clienti Gira
Versione sistema →	Via, numero civico Dahlienstraße 12
Contratto di licenza →	CAP 42477
Avvertenze legali →	Località Radevormwald
Dati di contatto →	

Versione sistema

Qui sono riportate informazioni sulla versione firmware e hardware, sull'indirizzo bus, nonché sulla versione dell'indice.

Contratto di licenza

Qui è riportato il testo del contratto di licenza. Il contratto di licenza può essere salvato. Attenersi alle indicazioni relative alla scheda microSD a Pagina 38. Seguire le istruzioni dell'assistente durante il salvataggio.

Con il salvataggio del contratto di licenza viene creata automaticamente la cartella "licences". Inoltre, i contratti di licenza sono disponibili su www.legal.gira.com/1209-17v1-de.pdf.

Avvertenze legali

Qui sono riportate le avvertenze legali.

Dati di contatto

Per impostazione predefinita sono archiviati i dati di contatto della linea diretta di Gira e possono essere sostituiti con i propri dati di contatto.

Modificare i dati di contatto facendo clic nel rispettivo campo di testo. Viene visualizzata la maschera di immissione per la ridenominazione. Successivamente confermare la modifica con .

Scheda microSD

Informazioni generali

È necessaria una scheda microSD nel formato FAT32 e min. 500 MB di spazio di memoria.

Le directory "melodies" per le melodie di chiamata personali e "update" per gli aggiornamenti devono essere create manualmente sulla scheda microSD.

Le directory "picture", "backup" e "licences" vengono create in automatico durante l'esportazione dei file.

Formato immagine

Le immagini vengono salvate con la seguente codifica: YYYYMMDD_hhmmss.jpg

Esempio: 20181120_162538.jpg Questa immagine è stata salvata il 20.11.2018 alle ore 16:25:38.

Melodie di chiamata

Per le melodie di chiamata si distingue tra melodie di chiamata per il citofono interno con alimentazione di tensione bus e alimentazione di tensione ausiliaria. In questo modo viene garantito che, a seconda dell'alimentazione di tensione, venga utilizzata la melodia del segnale acustico di chiamata corretta.

Lunghezza della melodia di chiamata con tensione bus: max. 2 s.

Lunghezza della melodia di chiamata con tensione bus ausiliaria: max. 30 s.



Sovrascrittura della melodia del segnale acustico di chiamata

Tutte le melodie di chiamata possono essere sovrascritte individualmente. Il nome del file della melodia di chiamata da sovrascrivere non deve essere necessariamente mantenuto.

Formati delle melodie di chiamata



Parametri per i file WAVE

Nell'utilizzo di nuovi file WAVE è necessario attenersi ai seguenti parametri:

Frequenza di campionamento: 16 kHz

Risoluzione: 16 bit

Traccia audio: mono



Parametri per i file mp3

Vengono supportati i formati mp3 attualmente più comuni.

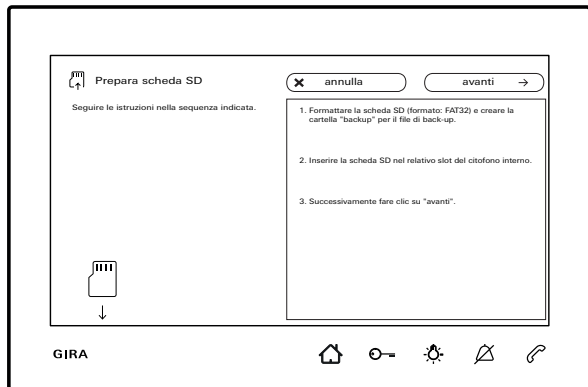

Inserimento della scheda microSD

Inserire la scheda microSD come illustrato nell'assistente.

La scheda microSD deve innestarsi con uno scatto nell'apposito slot.

Estrazione della scheda microSD

1. Premere brevemente con un dito da sotto sulla scheda microSD. La scheda microSD fuoriesce parzialmente in automatico dallo slot.
2. Estrarre la scheda microSD con due dita dallo slot tirando verso il basso.



Ristrutturazione

Prima di iniziare i lavori di ristrutturazione (ad esempio tinteggiatura o applicazione della carta da parati) sfilare il videocitofono interno sopra intonaco 7 dalla piastra di montaggio (Vedere "Smontaggio del citofono interno" a pagina 9.).

Coprire il morsetto di collegamento, ad es. con del nastro adesivo gommato, per proteggerlo da danni o dallo sporco.

La piastra di montaggio è dotata di una cosiddetta compensazione carta da parati per carte da parati fino a 2 mm di spessore.

Dati tecnici

Tensione di alimentazione: 26 V DC \pm 2 V (tensione bus)

Alimentazione di tensione ausiliaria

1296 00:

24 V DC SELV, 300 mA

2570 00

24 V DC SELV, 700 mA

Collegamenti (morsetto a vite):

2 x bus bifilari

2 x pulsanti di chiamata del piano

2 x alimentazioni ausiliarie

Display

Diagonale:

17,78 cm (= 7")

Sistema dei colori:

PAL

Risoluzione:

1024 x 600 pixel

Dispositivo - generale

Temperatura ambiente:

da -5°C a +50°C

Dimensioni (L x H x P):

181 x 123 x 24 mm

Scheda di memoria

Tipo:

microSDHC/microSDXC

Capacità di memoria:

max. 32 GB

Sistema di file:

FAT 32

Garanzia

La garanzia viene concessa tramite il rivenditore specializzato ai sensi delle disposizioni di legge. Si prega di consegnare o di inviare gli apparecchi difettosi insieme ad una descrizione del guasto al rivenditore da cui sono stati acquistati (rivenditore specializzato/ditta di installazione/ rivenditore di materiale elettrico). Costui inoltrerà poi gli apparecchi al Gira Service Center.

Gira
Giersiepen GmbH & Co. KG
Elektro-Installations-
Systeme
Postfach 1220
42461 Radevormwald
Alemania
Tel. +49 2195 602 - 0
Fax +49 2195 602 - 191
info@gira.de
www.gira.de

11/19

GIRA