

Istruzioni di montaggio e
per l'uso

**Citofono interno sopra intonaco
vivavoce**
1250 ..

GIRA

Descrizione dell'apparecchio

Il citofono interno sopra intonato vivavoce è un'unità preconfezionata e fa parte del sistema di intercomunicazione Gira.

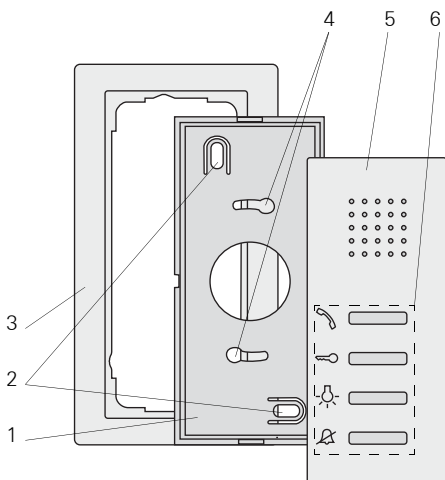

- 1 Piastra di montaggio
- 2 Fori di fissaggio per il montaggio a parete
- 3 Mascherina di copertura 2 moduli senza costola centrale
(installazione senza mascherina possibile solo per il montaggio a parete)
- 4 Fori di fissaggio per il montaggio in scatola
- 5 Parte superiore della scatola
- 6 Tasti di comando



Attenzione

Il montaggio di apparecchi elettrici deve essere eseguito solo da un elettricista qualificato.

Il citofono interno sopra intonaco può essere montato

- su una scatola da incasso o per parete con intercapedine (solo con mascherina di copertura);
- direttamente sulla parete o su una scatola di allacciamento per lampada a parete (con o senza mascherina di copertura).

Qui viene descritto il montaggio con mascherina di copertura. Per il montaggio senza mascherina di copertura basta non applicare la mascherina di copertura.

Montaggio su scatola

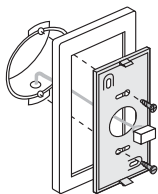

1. Collocare la piastra di montaggio insieme alla mascherina di copertura sulla scatola da incasso.
2. Fissare la placca di fondo alla scatola da incasso con due viti.

Montaggio a parete

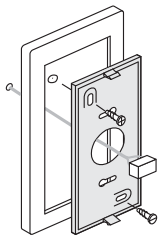

1. Spellare il cavo a filo della parete.
2. Stabilire il punto di montaggio centrando la piastra di montaggio sull'uscita dei cavi e segnare la posizione dei fori.
3. Praticare i due fori di fissaggio ed inserirvi i tasselli.
4. Fissare la placca di fondo insieme alla mascherina di copertura alla parete con due viti.

Collegamento

Dopo aver fissato la piastra di montaggio alla parete, il citofono interno sopra intonaco viene collegato nel modo seguente:

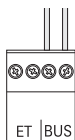

1. Collegare il bus bifilare ai morsetti BUS e, se necessario, le linee del pulsante di chiamata del piano ai morsetti ET del connettore a spina.

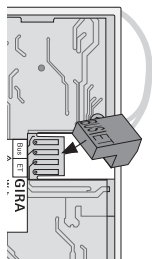

2. Spingere il connettore a spina sui contatti della scheda dell'apparecchio sul retro del citofono interno sopra intonaco.



Attenzione alle polarità

Verificare la corrispondenza tra le scritte BUS e ET del connettore a spina e della scheda.

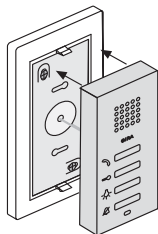

3. Chiudere il citofono interno sopra intonaco applicando ed innestando la parte superiore della scatola sulla piastra di montaggio.

Messa in servizio

Dopo aver installato tutti gli apparecchi (citofoni interni ed esterno, centralina di comando, ecc.), il sistema di intercomunicazione può essere messo in servizio.

La messa in servizio è descritta nel manuale di sistema in dotazione della centralina di comando.



Numero massimo di tasti di chiamata

Si osservi che ad un citofono interno sopra intonaco si possono attribuire fino a 15 tasti di chiamata.

Smontaggio

Apertura dell'apparecchio

Per aprire il citofono interno sopra intonaco, con un cacciavite premere delicatamente il gancio di arresto inferiore verticalmente verso l'alto.

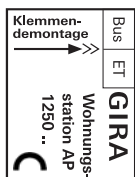
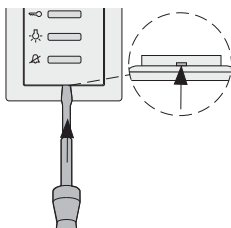

Scollegamento del morsetto ad innesto

La freccia sull'etichetta sul retro dell'apparecchio indica il verso di scollegamento del morsetto ad innesto.

Comando



Tasti di comando



Mediante i quattro tasti di comando del citofono interno sopra intonaco vivavoce si eseguono le seguenti funzioni:



Accettazione della chiamata

In caso di chiamata in arrivo, il tasto  lampeggia per 2 minuti.



Premere brevemente il tasto  per iniziare la conversazione con la persona al citofono esterno. Durante la conversazione il tasto  resta acceso.



Durata massima della conversazione

La durata massima della conversazione è di 2 minuti. Al termine di questo periodo, la conversazione termina automaticamente.

Funzione di conversazione forzata





Se i rumori di fondo sul citofono esterno sono talmente intensi da impedire la commutazione automatica del verso di comunicazione, sul citofono interno si può utilizzare la funzione di conversazione forzata.



A tal fine, durante la conversazione tenere premuto il tasto . Mentre si tiene premuto il tasto è possibile parlare solo dal citofono interno al citofono esterno.



Per riabilitare la conversazione dal citofono esterno, rilasciare il tasto .



Termine della chiamata

- 1 x   Per chiudere la comunicazione vocale premere brevemente il tasto . L'illuminazione del tasto  si spegne.



Regolazione del volume della conversazione

A conversazione in corso, il volume della conversazione può essere regolato su quattro livelli.



- 1 x   Durante la conversazione premere brevemente il tasto  per aumentare il volume.

-   Il volume può essere regolato su quattro livelli diversi. Ad ogni azionamento del pulsante, il volume viene regolato sul livello successivo. Al raggiungimento del volume massimo, riattivando il pulsante si ritorna al volume di livello minimo.

Apertura della porta



- 1 x   Premere il tasto . In caso di più porte, entro 2 minuti viene attivato l'apriporta dal cui citofono esterno è partita la chiamata. 2 minuti dopo il ricevimento della chiamata o 30 secondi dopo il termine del colloquio alla porta avviene la commutazione sulla porta principale.



Accensione della luce (solo insieme ad un attuatore On/Off)

- 1 x   Premere il tasto  per accendere la luce (ad esempio l'illuminazione esterna o delle scale).

Regolazione del volume del segnale acustico di chiamata



Il volume del segnale acustico di chiamata può essere regolato su quattro livelli (solo se la conversazione non è in corso).

3 s   Premere il tasto  per circa 3 secondi.





  Il volume può essere regolato su quattro livelli diversi. Ad ogni azionamento del tasto (3 secondi), il volume viene regolato sul livello successivo. Al raggiungimento del volume massimo, riazionando il pulsante si ritorna al volume di livello minimo.

Disattivazione/attivazione del segnale acustico di chiamata

Il segnale acustico di chiamata del citofono interno può essere disattivato se la conversazione non è in corso.

1 x   Premere brevemente il tasto  per disattivare il segnale acustico di chiamata.

Con segnale acustico di chiamata disattivato, il tasto  è acceso.

1 x   Premere di nuovo brevemente il tasto  per riattivare il segnale acustico di chiamata. L'illuminazione del tasto  si spegne.



Disattivare il segnale acustico di chiamata solo quando necessario

Disattivare il segnale acustico di chiamata solo in casi eccezionali, altrimenti si corre il rischio di non udire il campanello nemmeno in casi di emergenza.





Impostazione della melodia del segnale acustico di chiamata

Il citofono interno sopra intonato vivavoce offre cinque melodie del segnale acustico di chiamata che possono essere assegnate al pulsante di chiamata del piano, ai tasti di chiamata del citofono esterno o ai tasti di chiamata interni di altri citofoni interni.

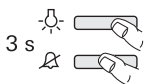
In questo modo è possibile, ad esempio, assegnare ad ogni abitante di un'abitazione un proprio tasto di chiamata del citofono esterno (ad esempio genitori, figli) con melodia specifica del segnale acustico di chiamata.

La melodia del segnale acustico di chiamata viene impostata nel modo seguente:



1. Attivare il segnale acustico di chiamata di cui si desidera modificare la melodia premendo il corrispondente tasto di chiamata precedentemente appreso.
 2. Per modificare la melodia dell'ultimo segnale acustico di chiamata attivato, sul citofono interno premere il tasto  e tenerlo premuto.
 3. Entro 3 secondi premere anche il tasto  e tenere premuti entrambi i tasti fino ad udire la nuova melodia del segnale acustico di chiamata.
 4. Per selezionare la melodia del segnale acustico di chiamata successiva ripetere i passi 2 e 3.
- ✓ Ogni volta in cui si premono i tasti  e  viene impostata una nuova melodia del segnale acustico di chiamata.
- Al raggiungimento dell'ultima melodia del segnale acustico di chiamata, riazionando il tasto si ritorna alla prima melodia.



Avviso

Cancellando l'attribuzione dei tasti di chiamata al citofono interno sopra intonaco, viene ripristinata la melodia del segnale acustico di chiamata predefinita.

Garanzia

La garanzia viene concessa tramite il rivenditore specializzato ai sensi delle disposizioni di legge. Si prega di consegnare o di inviare gli apparecchi difettosi insieme ad una descrizione del guasto al rivenditore da cui sono stati acquistati (rivenditore specializzato/ditta di installazione/rivenditore di materiale elettrico).

Costui inoltrerà poi gli apparecchi al Gira Service Center.

Gira
Giersiepen GmbH & Co. KG
Elektro-Installations-
Systeme
Postfach 1220
42461 Radevormwald
Deutschland
Tel +49 (0) 21 95 / 602 - 0
Fax +49 (0) 21 95 / 602 - 191
www.gira.de
info@gira.de

GIRA