

Base Videocitofono
interno SI 7

1282 03
1282 005



10866156 49/18

GIRA

Avvertenze generali di sicurezza

In caso di montaggio scorretto sono possibili gravi lesioni causate, ad esempio, da folgorazione elettrica o incendi e danni materiali.

Le presenti istruzioni sono parte del prodotto e devono restare presso il cliente finale.

Caratteristiche del prodotto

La base serve per il posizionamento del videocitofono interno sopra intonaco 7 sui mobili.

Volume di fornitura

- 1 base videocitofono interno sopra intonaco 7
- 4 viti a testa svasata
- 6 viti Torx
- 1 serracavi per scarico della trazione
- 1 istruzioni di montaggio

Controllare la completezza e l'integrità del contenuto della confezione. Per reclami vedere "Garanzia".

Accessori necessari

- Videocitofono interno sopra intonaco 7 (cod. art. 1209 ..)

Cablaggio del morsetto a innesto

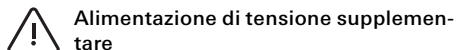

Alimentazione di tensione supplementare

In caso di collegamento di un'alimentazione di tensione supplementare, l'alimentatore deve essere conforme a EN 51658.

Inoltre, è necessario predisporre una corrente di cortocircuito < 1,5 A.



Non ponticellare i morsetti BUS e ZV!

I morsetti BUS e ZV non devono essere ponticellati. Il citofono interno riconosce automaticamente se è collegata una tensione di alimentazione supplementare.

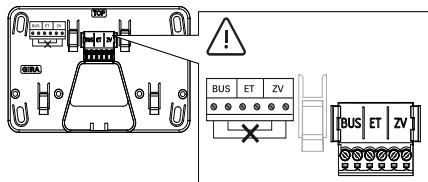

Cablare il morsetto a innesto come segue:

- morsetti BUS per bus bifilare,
- morsetti ZV per un'alimentazione di tensione supplementare necessaria (a partire da tre videocitofoni interni sopra intonaco 7 chiamati in parallelo, è necessaria un'alimentazione di tensione supplementare per ogni apparecchio),
- morsetti ET per pulsante di chiamata del piano.

Montaggio del citofono interno

1. Avvitare la piastra di montaggio utilizzando le quattro viti a testa svasata in dotazione (giravite con intaglio a croce PH 1) con le basi.

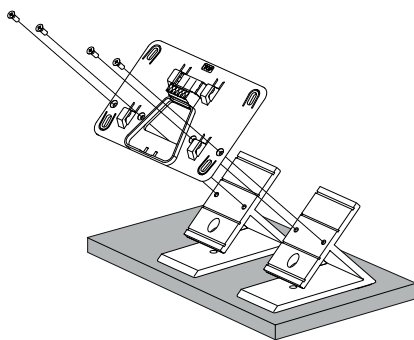

2. Far passare il cavo attraverso la copertura posteriore e la piastra di montaggio.

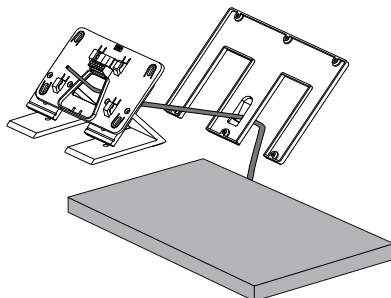

3. Tagliare il rivestimento del cavo e posizionare i singoli conduttori sul morsetto a innesto (vedi "Cablaggio del morsetto a innesto").

4. Fissare il cavo con il serracavi per scarico della trazione in dotazione sul lato posteriore della piastra di montaggio, come mostrato di seguito. Chiudere il serracavi sul lato posteriore.

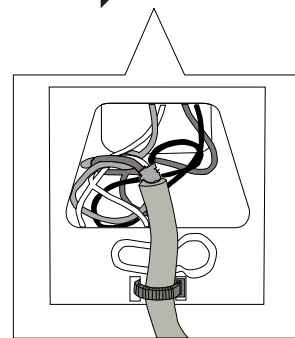
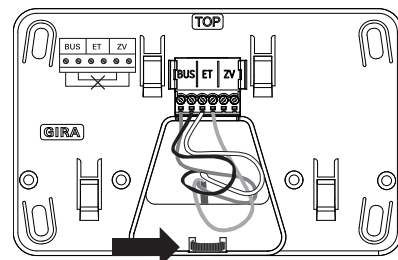

5. Applicare il citofono interno sulla piastra di montaggio e farlo scorrere verso il basso fino a quando il citofono interno non si innesta con uno scatto udibile (click) e percepibile.

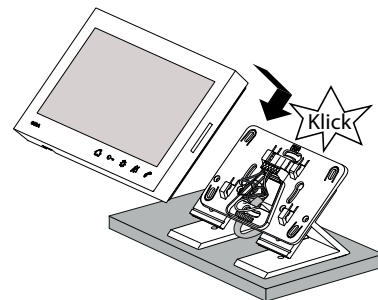

6. Applicare la copertura posteriore sul citofono interno e avvitare con le sei viti Torx in dotazione (pannello Torx T10). A questo scopo appoggiare il citofono interno con lo schermo verso il basso. Proteggere lo schermo dai graffi. Riporre il cavo eccedente dietro al mobile.

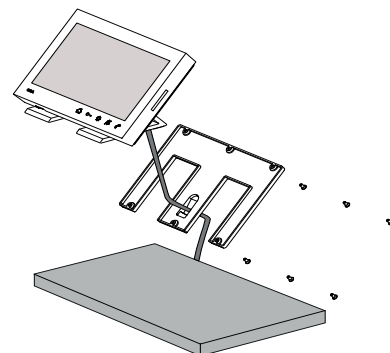

Smontaggio del citofono interno

1. Rimuovere la copertura posteriore. A questo scopo appoggiare il citofono interno con lo schermo verso il basso. Proteggere lo schermo dai graffi.
2. Far scorrere il citofono interno con forza verso l'alto fino a quando questo non si sgancia dall'innesto con scatto udibile (clic) e percepibile.

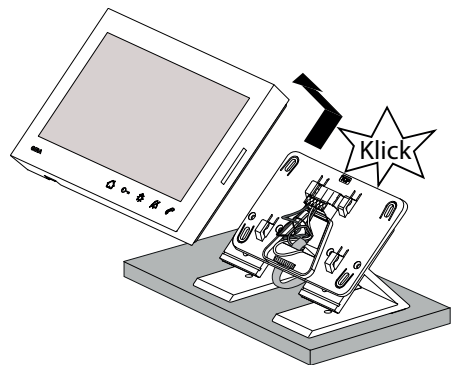

Garanzia

La garanzia viene concessa tramite il rivenditore specializzato ai sensi delle disposizioni di legge.

Si prega di consegnare o di inviare gli apparecchi difettosi in franchigia postale insieme ad una descrizione del guasto al rivenditore da cui sono stati acquistati (rivenditore specializzato/ditta di installazione/rivenditore di materiale elettrico).

Costui inoltrerà poi gli apparecchi al Gira Service Center.

Gira

Gira
Giersiepen GmbH & Co KG
Elektro-Installations-
Systeme

Postfach 1220
42461 Radevormwald
Tel. +49 2195 602 - 0
Fax +49 2195 602 - 191
info@gira.de
www.gira.de