

Manual de instrucciones  
Manual del sistema

**Equipo de Control de Audio**  
1287 00

**GIRA**

## Contenido

---

Información del sistema.....	4
Situaciones de montaje - topologías.....	6
Estructura de una estación intercomunicadora exterior para montaje empotrado.....	8
Estructura de una estación intercomunicadora exterior para montaje de superficie.....	9
Estructura de una estación intercomunicadora doméstica para montaje empotrado.....	10
El acoplador de bus para intercomunicación.....	12
El equipo de control de audio.....	14
Indicaciones y elementos de manejo - equipo de control de audio.....	15
Bornes de conexión - equipo de control de audio.....	18
Montaje - equipo de control de audio.....	19
Datos técnicos - equipo de control de audio.....	20
<b>Puesta en funcionamiento</b>	
Cambiar el sistema al modo de programación.....	21
Vivienda unifamiliar: Asignación de la tecla de llamada de la estación intercomunicadora exterior a la estación intercomunicadora doméstica.....	23
Vivienda plurifamiliar:	
Asignación de las teclas de llamada de la estación intercomunicadora exterior a las estaciones intercomunicadoras domésticas.....	24
Asignación de contacto de apertura de puerta.....	27
Automatismo del contacto de apertura de puerta.....	30
Asignación de la estación intercomunicadora doméstica a través del pulsador de llamada de planta.....	33
Asignación de varias estaciones intercomunicadoras domésticas a una tecla de llamada.....	34

Asignación de varias estaciones intercomunicadoras domésticas a un pulsador de llamada de planta .....	36
Asignación de pulsador de llamada para estación intercomunicadora doméstica a una estación intercomunicadora doméstica (llamada interna).....	37
Borrar todas las asignaciones a una estación intercomunicadora doméstica .....	39
Borrar la asignación del contacto de apertura de puerta .....	40
Sustitución de embellecedores defectuosos de pulsadores de llamada de una estación intercomunicadora exterior para montaje empotrado .....	42
Indicaciones LED en los participantes BUS .....	44
Tonos de confirmación de los participantes de bus .....	46
Tabla para la documentación de puesta en funcionamiento .....	48
Garantía.....	50

El sistema de intercomunicación de Gira trabaja con el tipo de tensión SELV.

Con el equipo de control de audio pueden realizarse instalaciones de hasta 70 participantes de audio en determinadas configuraciones de sistema, p. ej. 1 altavoz empotrable con 5 módulos de ampliación y 68 estaciones intercomunicadoras domésticas para montaje de superficie de manos libres.

Dependiendo del tamaño del sistema pueden funcionar máximo 3 estaciones intercomunicadoras domésticas en paralelo por cada pulsador de llamada.



### Software de planificación

Un cálculo exacto del tamaño máximo de la instalación es posible con el software de planificación en [www.gira.de](http://www.gira.de).

En las estaciones intercomunicadoras domésticas se produce una diferencia de tono de llamada entre

- llamada desde el exterior (activada por el pulsador de llamada),
- llamada desde otra planta (activada por el pulsador de llamada de planta) y
- llamada interna (activada por el pulsador de llamada para estaciones intercomunicadoras domésticas).

### Cableado y guía de conductor

Como conductor de bus se pueden utilizar conductores con un diámetro de hilo de 0,6 ó 0,8 mm.

Los siguientes tipos de conductores son adecuados p. ej. como conductor de bus:

- J-Y(ST)Y (conductor de telecomunicaciones),
- YR (conductor con envoltura plástica ligera para timbre),
- A-2Y(L)2Y (cable para telecomunicaciones)

### **Longitudes de cable en el caso de componentes de audio**

La longitud máxima total del cable (distribuida en varios tramos de cable) es de 700 m.

En cada tramo de cable pueden conectarse máximo 30 participantes.

Las longitudes máximas de cable de los tramos individuales (desde el equipo de control hasta el último participante) dependen del diámetro del conductor utilizado. Para los componentes de audio con

- 0,6 mm de diámetro: 170 m,
- 0,8 mm de diámetro: 300 m.

## Solución "Cable de derivación"

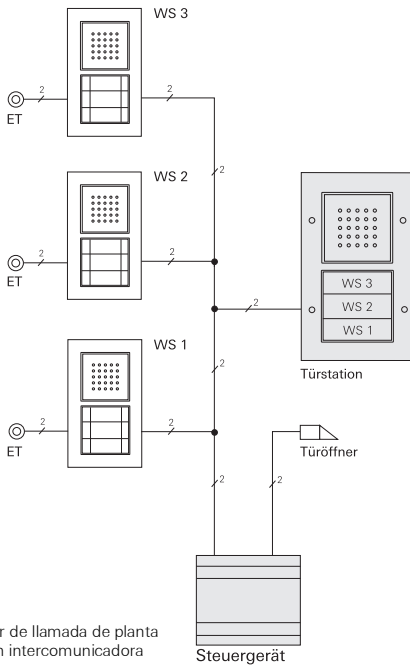

## Solución "Paso en bucles"

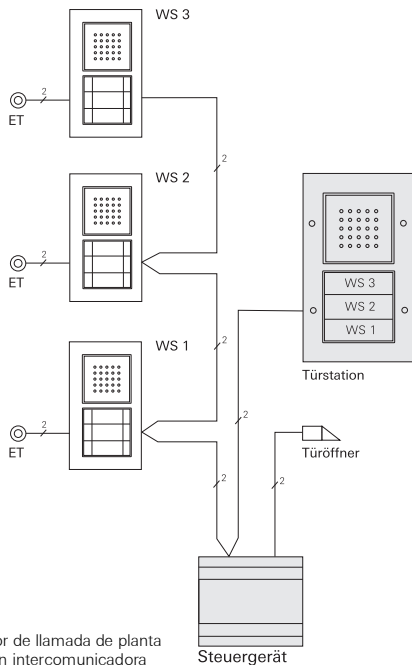

La solución "Paso en bucles" tiene la ventaja de que en caso de modificación de los componentes de vídeo no se requieren distribuidores de vídeo.

## Estructura de una estación intercomunicadora exterior para montaje empotrado

En el ejemplo de la estación intercomunicadora exterior para montaje empotrado con pulsador de llamada de 3 elementos se representa la estructura principal de una estación intercomunicadora exterior para montaje empotrado.

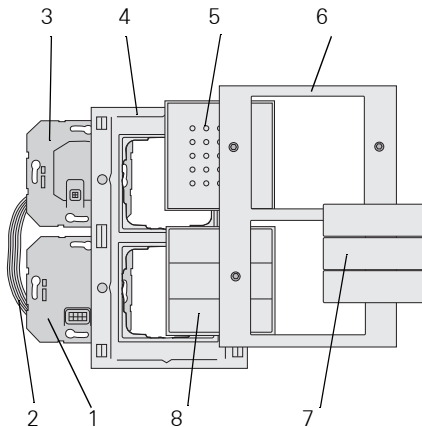

- 1 Acoplador de bus para intercomunicación
- 2 Cable de conexión de audio
- 3 Mecanismo intercomunicador
- 4 Parte inferior del marco TX\_44  
(no se incluye en la entrega)
- 5 Marco altavoces exteriores
- 6 Parte superior del marco TX\_44  
(no se incluye en la entrega)
- 7 Embellecedores de pulsadores
- 8 Pulsador de llamada de 3 elementos



## Estructura de una estación intercomunicadora exterior para montaje de superficie

En el ejemplo de la estación intercomunicadora exterior para montaje de superficie con pulsador de llamada de 3 elementos se representa la estructura principal de una estación intercomunicadora exterior para montaje de superficie.

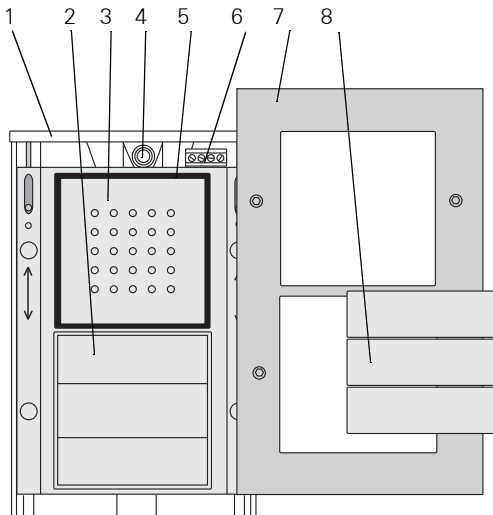

- 1 Parte inferior de la carcasa
- 2 Pulsador de llamada de 3 elementos
- 3 Cubierta de intercomunicador
- 4 Entrada de cables
- 5 Anillo de estanqueidad
- 6 Bornes de conexión
- 7 Parte superior de la carcasa
- 8 Embellecedores de pulsadores

## Estructura de una estación intercomunicadora doméstica para montaje empotrado

En el ejemplo de la estación intercomunicadora doméstica Komfort con auriculares se representa la estructura principal de una estación intercomunicadora doméstica para montaje empotrado.

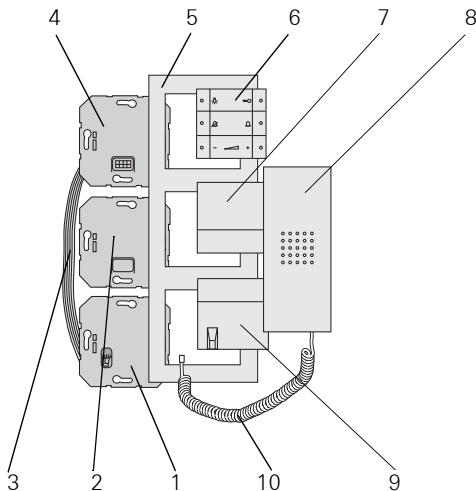

- 1 Mecanismo auricular
- 2 Carcasa
- 3 Cable de conexión de audio
- 4 Acoplador de bus para intercomunicación
- 5 Marco embellecedor (no se incluye en la entrega)
- 6 Pulsador de manejo
- 7 Receptor de auricular
- 8 Auricular
- 9 Receptor de auricular con salida de hilos

## 10 Cordón del auricular

## Estructura de la estación intercomunicadora doméstica para montaje de superficie de manos libres

En la siguiente figura se representa la estructura de la estación intercomunicadora doméstica para montaje de superficie de manos libres.

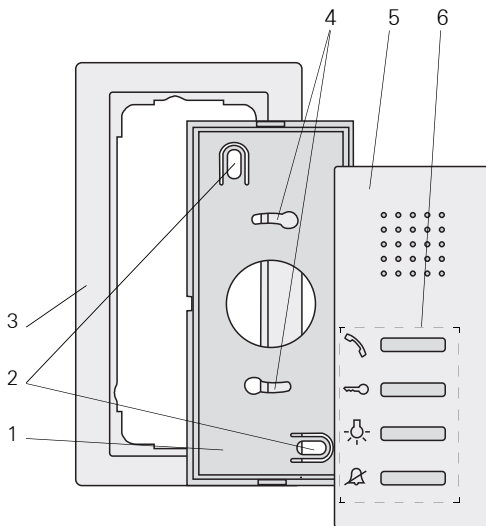

- 1 Placa de montaje
- 2 Orificios de sujeción para montaje en pared
- 3 Marco embellecedor de 2 elementos sin listón intermedio (el marco embellecedor no se incluye en la entrega, la instalación sin marco sólo es posible en caso de montaje en la pared)
- 4 Orificios de sujeción para montaje en carcasa
- 5 Parte superior de la carcasa

## 6 Teclas de manejo

## El acoplador de bus para intercomunicación

---

Las versiones para montaje empotrado de las estaciones intercomunicadoras exterior y doméstica se conectan al bus de 2 conductores a través del acoplador de bus para intercomunicación.

El acoplador de bus tiene las siguientes conexiones:

### BUS

A través de los bornes de BUS se conecta el participante con el bus de 2 conductores. La polarización no tiene que tenerse en cuenta durante la conexión, ya que el bus para intercomunicación es neutro en cuanto a la polarización.

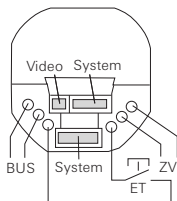

### Pulsador de llamada (ET)

En los bornes ET puede conectarse en las estaciones intercomunicadoras domésticas cualquier pulsador (contacto de cierre) como pulsador de llamada de planta.

En las estaciones intercomunicadoras exteriores puede conectarse p. ej. un timbre mecánico (contacto de cierre). Durante la puesta en funcionamiento y el posterior funcionamiento, este se comportará como un pulsador de llamada del sistema de intercomunicación de Gira.

La longitud máx. de cable entre el pulsador mecánico y el acoplador de bus de intercomunicación es de 20 m.

## Suministro adicional (ZV)

Los bornes ZV tienen dos funciones:

1. Suministro de tensión de la iluminación de los pulsadores de llamada en la estación intercomunicadora exterior. En las estaciones intercomunicadoras exteriores, los pulsadores de llamada están iluminados de manera permanente. Si desea que la iluminación de los pulsadores de llamada permanezca desconectada permanentemente, retire los puentes entre los bornes BUS y ZV.
2. Suministro de tensión adicional para participantes de bus que ya no pueden ser suministrados a través del bus de 2 conductores.



### Conexión de un suministro de tensión adicional

Si a los bornes ZV se conecta un suministro de tensión adicional, tiene que retirar los puentes.

## Sistema

A través de estos puntos de inserción se conectan entre sí los mecanismos empotrados con el cable de conexión de 6 polos de audio.

## Vídeo

A través del punto de inserción bipolar se conecta el acoplador de bus del sistema de intercomunicación con los mecanismos empotrados de los participantes de vídeo, como p. ej. pantalla a color TFT o cámara a color.



### Tapones de goma en los puntos de inserción

Los "segundos" puntos de inserción están cerrados con un tapón de goma. En caso necesario se retirarán estos tapones.

El equipo de control de audio es el componente central para el suministro del sistema de intercomunicación de Gira.

El equipo de control de audio realiza las siguientes tareas en el sistema de intercomunicación de Gira:

- Preparación de la tensión de bus ( $26 \text{ V CC} \pm 2 \text{ V}$ ) para el sistema de intercomunicación.
- Suministro de tensión de la iluminación de los pulsadores de llamada (máx. 15, la cantidad de la iluminación suministrable de pulsadores de llamada depende del tamaño del sistema y de la cantidad de estaciones intercomunicadoras domésticas en funcionamiento paralelo).
- Preparación de la activación de los contactos de apertura de puerta, incl. suministro de tensión ( $12 \text{ V CA}$ ,  $1,6 \text{ A}$ ) del contacto de apertura de puerta.
- Suministro de tensión de un gateway para intercomunicación.
- Activación del modo de programación del sistema de bus de intercomunicación.

Otras características del equipo de control:

- Máximo 70 participantes, p. ej.  
1 altavoz empotrable con 5 módulos de ampliación,  
68 estaciones intercomunicadoras domésticas para montaje de superficie.
- Dependiendo del tamaño del sistema pueden funcionar hasta 3 estaciones intercomunicadoras domésticas en paralelo.
- Protección electrónica contra sobrecargas y cortocircuitos.
- Protección electrónica contra subidas de temperatura.
- Indicación LED sobrecarga/cortocircuito.
- Indicación de funcionamiento mediante LED para la comprobación de la existencia de tensión de red.
- Tiempo de activación ajustable del contacto de apertura de



puerta.

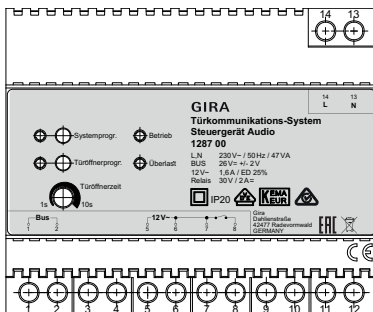

### Tecla "Systemprogr." (Progr. sistema)

Pulsando la tecla "Systemprogr." (durante 3 s), el sistema de intercomunicación cambia al modo de programación. El LED amarillo junto a la tecla de programación muestra el modo de programación activo mediante su parpadeo (v. P. 24).

### Tecla "Türöffnerprogr." (Progr. contacto apertura puerta)

La tecla "Türöffnerprogr." tiene dos funciones:

1. Conexión del modo de programación del contacto de apertura de puerta:  
Si la tecla "Türöffnerprogr." se pulsa durante 3 s mientras que el sistema se encuentra en el modo de programación, se activa el modo de programación de contacto de apertura de puerta (v. P. 31).  
El LED amarillo junto a la tecla "Türöffnerprogr." indica el modo de programación activo de contacto de apertura de puerta mediante su parpadeo.

2. Accionamiento del contacto de apertura de puerta conectado.  
Pulsando brevemente la tecla "Türöffnerprogr." se activa el contacto de apertura de puerta durante el tiempo ajustado (tiempo de contacto de apertura de puerta). El LED amarillo junto a la tecla "Türöffnerprogr." se enciende durante el tiempo de conmutación.

### **Regulador de ajuste "Türöffnerzeit" (Tiempo de contacto de apertura de puerta)**

En el regulador de ajuste "Türöffnerzeit" se ajusta el tiempo de activación del contacto de apertura de puerta. El tiempo de ajuste se encuentra en un margen de 1 s a 10 s. El potenciómetro puede ajustarse a través de un destornillador con punta de 3 mm.

### **Indicación "Betrieb" (Funcionamiento)**

En el funcionamiento normal sin averías se enciende exclusivamente el LED "Betrieb". Señaliza que el aparato se suministra con tensión de red.

### **Indicación "Überlast" (Sobrecarga)**

El equipo de control de audio posee una protección electrónica contra sobrecarga, que protege el sistema electrónico del equipo de control contra cortocircuitos y sobrecargas en el conductor de bus.

La protección contra sobrecarga se activa p. ej. si el conductor de bus se cortocircuita por un error de instalación o en caso de que se hayan conectado demasiados participantes de bus/cargas de bus.

El LED rojo "Überlast" señala tanto un cortocircuito como una sobrecarga. La duración de parpadeo del LED se corresponde con el tiempo durante el que se desconecta la tensión de bus en caso de un error. Una vez eliminado el error, el LED sigue parpadeando durante 20 s más.

En caso de una sobrecarga (o un cortocircuito) permanente, se desconecta la tensión de bus durante aprox. 180 s después del tercer reconocimiento de sobrecarga. Durante esta fase de desconexión, los LEDs "Systemprogr.", "Türöffnerprogr." y "Überlast" parpadean.

Una vez eliminado el error, los LEDs siguen parpadeando durante 180 s más.

### L, N

Bornes de conexión a red L y N (CA 230 V, 50 Hz).

### Bus

Salida para el suministro del bus de intercomunicación de Gira con una tensión continua regulada (26 V CC  $\pm$  2 V, 160 mA).

### 12 V~

La salida 12 V~ sirve p. ej. para el suministro de tensión del contacto de apertura de puerta (toma máx. de corriente del contacto de apertura de puerta 1,6 A) o del gateway para intercomunicación.

### Relé del contacto de apertura de puerta

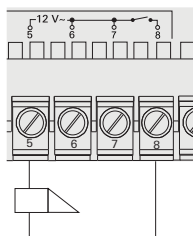

Salida de relé para la activación de un contacto de apertura de puerta (8 - 12 V CA, máx. 1,6 A).

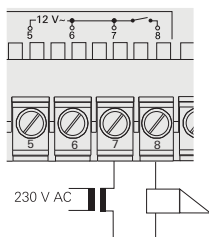

Un contacto de apertura de puerta con otros valores eléctricos (p. ej. de muy bajo ohmiaje o 24 V) puede conectarse con un suministro de tensión adicional a un contacto de relé.



### Atención

El montaje y la instalación de dispositivos eléctricos deberán encargarse únicamente a personal especializado.

Para proteger la instalación del agua y de las salpicaduras, deberá fijar el equipo de control sobre un perfil de sombrero en la distribución.

La conexión de red y de bus se realiza mediante bornes roscados.

La conexión a red tiene que realizarse a través de un conmutador de red para todos los polos con una apertura de contacto de mín. 3 mm.

La rejilla de ventilación del equipo de control tiene que estar libre.

## Datos técnicos - equipo de control de audio

---

Tensión nominal primaria:	CA 230 V, 50 Hz
Tensión nominal secundaria:	SELV 26 V CC $\pm$ 2 V
Corriente nominal secundaria:	160 mA carga continua Desconexión por sobrecarga a partir de aprox. 350 mA 550 mA carga punta (máx. 5 s)
Potencia:	47 VA
Tipo de protección:	IP 20
Bornes roscados:	0,6 mm $\varnothing$ hasta 2,5 mm <sup>2</sup>
Salida contacto de apertura de puerta:	12 V CA, 1,6 A
Duración de conexión del contacto de apertura de puerta:	25% (máx. 10 s CON., seguidamente 30 s DESC.)
Capacidad de carga del contacto (salida de relé):	30 V CA, 2 A
Tiempo de contacto de apertura de puerta:	ajustable de 1 s a 10 s
Temperatura de funcionamiento:	- 5 °C a + 45 °C
Dimensiones:	Carcasa carril DIN 6 ancho módulo

## Cambiar el sistema al modo de programación

Para la puesta en funcionamiento, el sistema de intercomunicación de Gira se cambia al modo de programación:

3 s



1. En el **equipo de control**, pulse durante 3 s la tecla "Systemprogr."
  - ✓ El LED amarillo junto a la tecla de programación parpadea (frecuencia de parpadeo 1 Hz) después de la pulsación de la tecla e indica el modo de programación activo.

Ahora, el sistema estará en el modo de programación durante aprox. 7 min. Cada vez que se pulsa la tecla de puesta en funcionamiento en una estación intercomunicadora exterior o doméstica, la duración vuelve a ajustarse a aprox. 7 min.



### Indicación LED en los participantes BUS

El modo de programación activo también se señala a través de los LEDs de diferentes participantes de bus, como p. ej. de la estación intercomunicadora doméstica de manos libres, de la estación intercomunicadora doméstica Komfort con auriculares o de la estación intercomunicadora doméstica para montaje de superficie de manos libres. Encontrará una vista general de las indicaciones LED en P. 48.



1 x



## Finalizar modo de programación

1. Pulse en el **equipo de control** brevemente la tecla "Systemprogr." para finalizar el modo de programación.
- ✓ El LED amarillo se apaga.

## Documentación de puesta en funcionamiento

Para la documentación de las estaciones intercomunicadoras domésticas asignadas a los pulsadores de llamada, utilice la tabla en P. 52.

Introduzca allí los nombres o las viviendas en el orden en el que vaya a asignar posteriormente las estaciones intercomunicadoras domésticas.

## Vivienda unifamiliar: Asignación de la tecla de llamada de la estación intercomunicadora exterior a la estación intercomunicadora doméstica

Para asignar un pulsador de llamada de estación intercomunicadora exterior a una estación intercomunicadora doméstica, proceda del siguiente modo:



1. Pulse en el **equipo de control** durante 3 s la tecla "Systemprogr." para iniciar el modo de programación (v. P. 24).



2. En la **estación intercomunicadora exterior**, pulse durante 3 s el pulsador de llamada, hasta que oiga un tono de confirmación breve.



✓ Oirá un tono de confirmación prolongado.



### Soltar el pulsador tras 3 s

Si tras el primer tono de confirmación no se suelta el pulsador, se borrarán todas las asignaciones de la estación intercomunicadora exterior o doméstica correspondiente después de otros 3 s.



3. En la **estación intercomunicadora doméstica**, pulse durante 3 s la tecla , hasta que oiga un tono de confirmación breve.



✓ Un tono de confirmación prolongado indica la asignación correcta. Tres tonos de confirmación breves señalizan una asignación errónea. Es posible que la memoria de la estación intercomunicadora doméstica ya esté ocupada. Pueden asignarse máx. 10 pulsadores de llamada a una estación intercomunicadora doméstica (estación intercomunicadora doméstica para montaje de superficie de manos libres máx. 15 pulsadores de llamada).

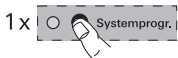

4. Pulse en el **equipo de control** la tecla "Systemprogr." para finalizar el modo de programación.

5. Realice una prueba de funcionamiento.

## Vivienda plurifamiliar:

### Asignación de las teclas de llamada de la estación intercomunicadora exterior a las estaciones intercomunicadoras domésticas

Para asignar los pulsadores de llamada de estación intercomunicadora exterior a las estaciones intercomunicadoras domésticas correspondientes, proceda del siguiente modo:



1. Pulse en el **equipo de control** durante 3 s la tecla "Systemprogr." para iniciar el modo de programación (v. P. 24).



2. En la **estación intercomunicadora exterior**, pulse durante 3 s los pulsadores de llamada hasta que oiga un tono de confirmación breve.

**Importante:** Pulse los pulsadores de llamada en el orden en el que se van a asignar posteriormente las estaciones intercomunicadoras domésticas.



- ✓ Oirá un tono de confirmación prolongado.



#### Soltar el pulsador tras 3 s

Si tras el primer tono de confirmación no se suelta el pulsador, se borrarán todas las asignaciones de la estación intercomunicadora exterior o doméstica correspondiente después de otros 3 s.



3. Diríjase a la **estación intercomunicadora doméstica**, cuyo pulsador de llamada haya pulsado **primero** en la estación intercomunicadora exterior.

En esta **estación intercomunicadora doméstica**, pulse durante 3 s el pulsador , hasta que oiga un tono de confirmación breve.



- ✓ Un tono de confirmación prolongado indica la asignación correcta.

Tres tonos de confirmación breves señalizan una asignación errónea. Es posible que la memoria de la estación intercomunicadora doméstica ya esté ocupada. Pueden asignarse máx. 10 pulsadores de llamada a una estación intercomunicadora doméstica (estación intercomunicadora doméstica para montaje de superficie de manos libres máx. 15 pulsadores de llamada).



4. Diríjase a la **estación intercomunicadora doméstica**, cuyo pulsador de llamada haya pulsado **segundo** en la estación intercomunicadora exterior.

En esta **estación intercomunicadora doméstica**, pulse durante 3 s el pulsador , hasta que oiga un tono de confirmación breve.



- ✓ Un tono de confirmación prolongado indica la asignación correcta.



5. Diríjase a las demás **estaciones intercomunicadoras domésticas** y pulse allí durante 3 s el pulsador , hasta que oiga un tono de confirmación breve.



- ✓ Un tono de confirmación prolongado indica la asignación correcta.

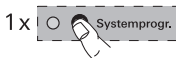

6. Una vez que haya asignado todas las estaciones intercomunicadoras domésticas, pulse en el **equipo de control** la tecla "Systemprogr.", para finalizar el modo de programación.

7. Realice una prueba de funcionamiento.



### **Cantidad máx. de pulsadores de llamada por cada paso de trabajo**

Pueden guardarse temporalmente máx. 20 pulsadores de llamada por cada paso de trabajo. Si tienen que asignarse más de 20 pulsadores de llamada, tienen que pulsarse en primer lugar los primeros 20 pulsadores de llamada y asignarse a las estaciones intercomunicadoras domésticas. A continuación pueden asignarse los demás pulsadores de llamada.

## Asignación de contacto de apertura de puerta

El contacto de apertura de puerta conectado al equipo de control se asigna a la estación intercomunicadora exterior "Principal". Se activa, cuando en una estación intercomunicadora doméstica se pulsa el pulsador  de manera espontánea, incluso sin conversación anterior.

El contacto de apertura de puerta de una puerta "Auxiliar" se conecta al actuador de conmutación. Puede activarse a través del pulsador , si antes ha salido una llamada desde el exterior de la estación intercomunicadora exterior de la puerta "Auxiliar". 2 min. después de la llamada desde el exterior o 30 s después de la conversación se efectúa la conmutación a la puerta "Principal".

### Asignación del contacto de apertura de puerta a la puerta "Principal"

El contacto de apertura de puerta conectado al equipo de control se programa para la correspondiente estación intercomunicadora exterior del siguiente modo:



1. Pulse en el **equipo de control** durante 3 s la tecla "Systemprogr." para iniciar el modo de programación (v. P. 24).



2. Pulse en el **equipo de control** durante 3 s la tecla "Türöffnerprogr." para iniciar el modo de programación del contacto de apertura de puerta.

✓ El LED junto a la tecla "Türöffnerprogr." parpadea.



3. En la **estación intercomunicadora exterior**, pulse cualquier pulsador de llamada durante 3 s hasta que oiga un tono de confirmación breve.



✓ Un tono de confirmación prolongado confirma la asignación correcta.

Adicionalmente, el contacto de apertura de puerta conectado al contacto de apertura de puerta se activa durante el tiempo ajustado.

Para asignar al contacto de apertura de puerta otras estaciones intercomunicadoras exteriores (máx. 3), repita el paso 3 en la siguiente estación intercomunicadora exterior.



4. Pulse en el **equipo de control** la tecla "Türöffnerprog." para finalizar el modo de programación del contacto de apertura de puerta.



5. Pulse en el **equipo de control** la tecla "Systemprog." para finalizar el modo de programación.

### Asignación del contacto de apertura de puerta a la puerta "Auxiliar"

El contacto de apertura de puerta conectado al actuador de programación se programa para la correspondiente estación intercomunicadora exterior del siguiente modo:



1. Pulse en el **equipo de control** durante 3 s la tecla "Systemprog." para iniciar el modo de programación (v. P. 24).



2. Pulse en el **actuador de conmutación** varias veces la tecla "Funktion" (Función) brevemente, hasta que parpadee el LED de "Türöffner" (Contacto de apertura de puerta).



3. Pulse en el **actuador de conmutación** durante 3 s la tecla "Prog.", hasta que el LED amarillo junto a la tecla "Prog." parpadee.



4. En la **estación intercomunicadora exterior**, pulse cualquier pulsador de llamada durante 3 s hasta que oiga un breve tono de confirmación.





### Soltar el pulsador tras 3 s

Si tras el primer tono de confirmación no se suelta el pulsador, se borrarán todas las asignaciones de la estación intercomunicadora exterior o doméstica correspondiente después de otros 3 s.



- ✓ Un tono de confirmación prolongado confirma la asignación correcta.  
El contacto de apertura de puerta se activa durante el tiempo ajustado.

Para asignar otras estaciones intercomunicadoras exteriores al mismo contacto de apertura de puerta, deberá repetir el paso 4 en la siguiente estación intercomunicadora exterior.



5. Pulse en el **actuador de conmutación** brevemente la tecla "Progr." para finalizar el modo de programación del actuador de conmutación.

- ✓ El LED de la tecla "Progr." se apaga. El LED de la última función seleccionada (aquí "Contacto de apertura de puerta") sigue parpadeando, hasta que el modo de programación en el equipo de control se finalice.



6. Pulse en el **equipo de control** la tecla "Systemprogr." para finalizar el modo de programación.



### Estación intercomunicadora doméstica de manos libres y Komfort

La función "Automatismo del contacto de apertura de puerta" sólo es compatible con la estación intercomunicadora doméstica de manos libres y con la estación intercomunicadora doméstica Komfort con auriculares.

El automatismo del contacto de apertura de puerta se utiliza, p. ej., en consultas médicas, cuando tras la activación de un pulsador de llamada de la estación intercomunicadora exterior se tiene que activar automáticamente el contacto de apertura de puerta. En el caso de automatismo del contacto de apertura de puerta activado, aprox. 4 segundos después de desencadenarse la llamada desde el exterior se activa el contacto de apertura de puerta que esté asignado a la estación intercomunicadora exterior. Si en el sistema hay disponibles varias estaciones intercomunicadoras exteriores, el automatismo actúa automáticamente sobre el contacto de apertura de puerta de la estación intercomunicadora exterior desde la que se ha activado la llamada desde el exterior.

Antes de la utilización, el automatismo del contacto de apertura de puerta tiene que desbloquearse:

### Función desbloquear/bloquear "Automatismo del contacto de apertura de la puerta"



1. Pulse en el **equipo de control** durante 3 s la tecla "Systemprogr." para iniciar el modo de programación (v. P. 24).

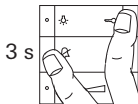

2. En la **estación intercomunicadora doméstica**, pulse durante aprox. 3 segundos simultáneamente las teclas y . Pulsando estas teclas puede cambiar el estado del automatismo del contacto de apertura de puerta (desbloqueado o bloqueado).

- ✓ Si el LED  se ilumina **prolongadamente** para la confirmación, la función "Automatismo del contacto de apertura de puerta" estará **desbloqueada**.

Si el LED  se ilumina **brevemente** para la confirmación, la función "Automatismo del contacto de apertura de puerta" estará **bloqueada**.





3. Pulse en el **equipo de control** la tecla "Systemprogr." para finalizar el modo de programación.

Si la función "Automatismo del contacto de apertura de puerta" está desbloqueada, puede activar en caso necesario el automatismo del contacto de apertura de puerta en la estación intercomunicadora del siguiente modo:

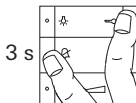

### Activación del automatismo del contacto de apertura de puerta

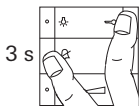

1. En la **estación intercomunicadora doméstica**, pulse durante aprox. 3 segundos simultáneamente las teclas  y , para activar el automatismo del contacto de apertura de puerta.
- ✓ Con el automatismo del contacto de apertura de puerta activado, el LED  está encendido de manera permanente. El contacto de apertura de puerta se activa automáticamente después de pulsar un pulsador de llamada de la estación intercomunicadora exterior.

## Desactivación del automatismo del contacto de apertura de puerta



1. En la **estación intercomunicadora doméstica**, pulse durante aprox. 3 segundos simultáneamente las teclas  y , para desactivar el automatismo del contacto de apertura de puerta.
- ✓ El LED  se apaga. El automatismo del contacto de apertura de puerta ya no está activo.



### Comportamiento tras corte de tensión

El estado de desbloqueo del automatismo del contacto de apertura de puerta se conserva después de un corte de tensión. En este caso, el automatismo del contacto de apertura de puerta se desactiva por motivos de seguridad y tiene que volverse a activar en caso necesario.

## Asignación de la estación intercomunicadora doméstica a través del pulsador de llamada de planta

Si durante la puesta en funcionamiento no se puede acceder a la vivienda, también puede asignar la estación intercomunicadora doméstica a través de un pulsador de llamada de planta conectado:



1. Pulse en el **equipo de control** durante 3 s la tecla "Systemprogr." para iniciar el modo de programación (v. P. 24).



2. Pulse en la **estación intercomunicadora exterior** durante 3 s el pulsador de llamada que se vaya a asignar a la estación intercomunicadora doméstica, hasta que oiga un breve tono de confirmación.



✓ Oirá un tono de confirmación prolongado.



3. Diríjase al **pulsador de llamada de planta de la estación intercomunicadora doméstica** que se vaya a asignar. Pulse el pulsador de llamada de planta durante 3 s, hasta que oiga un tono de confirmación breve.



✓ Un tono de confirmación prolongado indica la asignación correcta.



**Sólo es posible en caso de una estación intercomunicadora doméstica directamente conectada**

En el caso de varias estaciones intercomunicadoras domésticas paralelas sólo se puede programar a través del pulsador de llamada de planta, la estación intercomunicadora doméstica que esté conectada directamente al pulsador de llamada de planta.

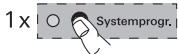

4. Pulse en el **equipo de control** la tecla "Systemprogr." para finalizar el modo de programación.

## Asignación de varias estaciones intercomunicadoras domésticas a una tecla de llamada

Si durante la pulsación de un pulsador de llamada de la estación intercomunicadora exterior tienen que llamarse varias estaciones intercomunicadoras domésticas a la vez, un pulsador de llamada puede asignarse a varias estaciones intercomunicadoras domésticas del siguiente modo:



1. Pulse en el **equipo de control** durante 3 s la tecla "Systemprog." para iniciar el modo de programación (v. P. 24).



2. Pulse en la **estación intercomunicadora exterior** durante 3 s el pulsador de llamada al que se van a asignar las estaciones intercomunicadoras domésticas, hasta que oiga un breve tono de confirmación.



- ✓ Oirá un tono de confirmación prolongado.



3. Diríjase a la **primera estación intercomunicadora doméstica**.

Pulse durante 3 s la tecla , hasta que oiga un breve tono de confirmación.



- ✓ Un tono de confirmación prolongado indica la asignación correcta.



4. Diríjase a la **estación intercomunicadora exterior** y vuelva a pulsar durante 3 s el pulsador de llamada.



5. Diríjase a la **segunda estación intercomunicadora doméstica (paralela)**.

Pulse durante 3 s la tecla , hasta que oiga un breve tono de confirmación.



- ✓ Un tono de confirmación prolongado indica la asignación correcta.
6. Repita los pasos de trabajo 4 + 5, para asignar otra estación intercomunicadora doméstica paralela al pulsador de llamada.



7. Pulse en el **equipo de control** la tecla "Systemprogr." para finalizar el modo de programación.

8. Realice una prueba de funcionamiento.

## Asignación de varias estaciones intercomunicadoras domésticas a un pulsador de llamada de planta

Si durante la pulsación de un pulsador de llamada de planta tienen que llamarse varias estaciones intercomunicadoras domésticas a la vez, un pulsador de llamada de planta puede asignarse a varias estaciones intercomunicadoras domésticas del siguiente modo:



1. Pulse en el **equipo de control** durante 3 s la tecla "Systemprog." para iniciar el modo de programación (v. P. 24).



2. Pulse durante 6 s el pulsador de llamada de planta conectado a la **estación intercomunicadora doméstica 1**.

Después de 3 s oirá un breve tono de confirmación. Mantenga el pulsador pulsado durante otros 3 s, hasta que oiga un tono prolongado de confirmación.



3. En la **estación intercomunicadora doméstica 2**, pulse durante 3 s la tecla , hasta que oiga un tono de confirmación breve.



✓ En la estación intercomunicadora doméstica 2, un tono de confirmación prolongado confirma el proceso de programación correcto.

Para asignar otra estación intercomunicadora doméstica, repita el proceso a partir del paso 2.



4. Pulse en el **equipo de control** brevemente la tecla "Systemprog." para finalizar el modo de programación.

5. Realice una prueba de funcionamiento. Al pulsar el pulsador de llamada de planta suenan todas las estaciones intercomunicadoras domésticas asignadas.



**No conectar el pulsador de llamada de planta en paralelo**

Un pulsador de llamada no debe conectarse en paralelo a varias estaciones intercomunicadoras domésticas.



## Asignación de pulsador de llamada para estación intercomunicadora doméstica a una estación intercomunicadora doméstica (llamada interna)

Con el pulsador de llamada para estaciones intercomunicadoras domésticas opcional puede llevar a cabo la así llamada función de llamada interna. A través de la llamada interna puede establecerse una conversación entre dos estaciones intercomunicadoras domésticas.

Para asignar el pulsador de llamada de una estación intercomunicadora doméstica a otra estación intercomunicadora doméstica (p. ej. en espacios de ocio), proceda del siguiente modo:



1. Pulse en el **equipo de control** durante 3 s la tecla "Systemprog." para iniciar el modo de programación (v. P. 24).



2. En la **estación intercomunicadora doméstica 1**, pulse durante 3 s el pulsador de llamada, hasta que oiga un tono de confirmación breve.



- ✓ Oirá un tono de confirmación prolongado.



### Soltar el pulsador tras 3 s

Si tras el primer tono de confirmación no se suelta el pulsador, se borrarán todas las asignaciones de la estación intercomunicadora exterior o doméstica correspondiente después de otros 3 s.



3. En la **estación intercomunicadora doméstica 2**, pulse durante 3 s la tecla , hasta que oiga un tono de confirmación breve.



- ✓ Un tono de confirmación prolongado indica la asignación correcta.

Tres tonos de confirmación breves señalizan una asignación errónea. Es posible que la memoria de la estación intercomunicadora doméstica ya esté ocupada. Pueden asignarse máx. 10 pulsadores de llamada a una estación intercomunicadora doméstica (estación intercomunicadora doméstica para montaje de superficie de manos libres máx. 15 pulsadores de llamada).

1 x



4. Pulse en el **equipo de control** la tecla "Systemprogr." para finalizar el modo de programación.
5. Realice una prueba de funcionamiento.

## Borrar todas las asignaciones a una estación intercomunicadora doméstica

Una estación doméstica ya asignada se borra del siguiente modo:

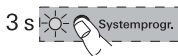

1. Pulse en el **equipo de control** durante 3 s la tecla "Systemprogr." para iniciar el modo de programación (v. P. 24).



2. En la **estación intercomunicadora doméstica** cuyas asignaciones se van a borrar, pulse durante 6 s la tecla . Después de 3 s oirá un breve tono de confirmación. Mantenga el pulsador pulsado durante otros 3 s, hasta que oiga un tono prolongado de confirmación.



- ✓ El tono de confirmación prolongado confirma que el proceso de borrado se ha realizado correctamente.



3. Pulse en el **equipo de control** la tecla "Systemprogr." para finalizar el modo de programación.



### Sólo es posible borrar directamente

El borrado de las asignaciones de los pulsadores de llamada a las estaciones intercomunicadoras domésticas no es posible a través de los pulsadores de llamada de planta. El borrado de las asignaciones sólo puede realizarse a través de la tecla  de la estación intercomunicadora doméstica.

### Contacto de apertura de puerta del equipo de control audio:

Para borrar una asignación existente entre la estación intercomunicadora exterior y los contactos de apertura de puerta conectados en el equipo de control, proceda del siguiente modo:



1. Pulse en el **equipo de control** durante 3 s la tecla "Systemprogr." para iniciar el modo de programación (v. P. 24).



2. Pulse en el **equipo de control** durante 6 s la tecla "Türöffnerprogr.", para borrar todas las asignaciones del equipo de control a las estaciones intercomunicadoras exteriores. Después de 3 s, el LED comienza a parpadear. Mantenga la tecla pulsada durante 3 s más hasta que el LED situado junto a la tecla de programación "Türöffnerprogr." parpadee de forma rápida.



3. Pulse en el **equipo de control** la tecla "Systemprogr." para finalizar el modo de programación.

## Contacto de apertura de puerta del actuador de conmutación

Para borrar una asignación existente entre la estación intercomunicadora exterior y los contactos de apertura de puerta conectados en el actuador de conmutación, proceda del siguiente modo:



1. Pulse en el **equipo de control** durante 3 s la tecla "Systemprogr." para iniciar el modo de programación (v. P. 24).



2. Pulse en el **actuador de conmutación** durante 6 s la tecla "Progr.", para borrar todas las asignaciones del actuador de conmutación a las estaciones intercomunicadoras exteriores.

Después de 3 s, el LED comienza a parpadear. Mantenga la tecla pulsada durante 3 s más hasta que el LED situado junto a la tecla de programación "Progr." parpadee de forma rápida.



3. Pulse en el **equipo de control** la tecla "Systemprogr." para finalizar el modo de programación.

## Sustitución de embellecedores defectuosos de pulsadores de llamada de una estación intercomunicadora exterior para montaje empotrado

En una estación intercomunicadora exterior para montaje empotrado puede sustituir los embellecedores defectuosos de los pulsadores de llamada, sin tener que volver a programar todas las asignaciones:

1. Sustituya todos los embellecedores defectuosos de los pulsadores de llamada.

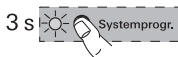

2. Pulse en el **equipo de control** durante 3 s la tecla "Systemprogr." para iniciar el modo de programación (v. P. 24).



3. En la **estación intercomunicadora exterior**, pulse cualquier pulsador de llamada durante 6 s para borrar las asignaciones existentes.



4. En la **estación intercomunicadora exterior**, pulse durante 3 s todos los pulsadores de llamada consecutivamente, en el orden de la primera puesta en marcha, para volver a restablecer las asignaciones.

- ✓ La sustitución y la antigua asignación de los pulsadores de llamada se restablecen de este modo. En la estación intercomunicadora doméstica no es necesario realizar ningún proceso de programación más.



5. Pulse en el **equipo de control** la tecla "Systemprogr." para finalizar el modo de programación.

6. Realice una prueba de funcionamiento.  
En caso de que los pulsadores de llamada se hayan asignado en un orden incorrecto, repita el proceso de trabajo y pulse los pulsadores de llamada en el orden inverso.









### **Sustitución de un acoplador de bus de estación intercomunicadora exterior**





Durante la sustitución de un acoplador de bus de estación intercomunicadora exterior, el sistema tiene que volverse a poner en funcionamiento, es decir, es necesario el acceso a la estación intercomunicadora doméstica o al pulsador de llamada de planta.

## Indicaciones LED en los participantes BUS

Los LEDs de la estación intercomunicadora doméstica de manos libres, Komfort con auriculares, para montaje de superficie de manos libres y gong de montaje de superficie indican el estado de la instalación:

LED/Tecla	Estado de la instalación
 parpadea	Modo de programación activo – la asignación de los pulsadores de llamada o gong aún no se ha realizado
 encendido	Modo de programación activo – al menos un pulsador de llamada se ha asignado a la estación intercomunicadora doméstica o al gong
 encendido	Modo de programación activo – la memoria de la estación intercomunicadora doméstica está ocupada con 10 pulsadores de llamada (En la estación intercomunicadora para montaje de superficie de manos libres estará ocupada con 15 pulsadores de llamada)
 encendido prolongado/ breve	Modo de programación activo prolongado = automatismo del contacto de apertura de puerta desbloqueado breve = automatismo del contacto de apertura de puerta bloqueado
 encendido	Automatismo del contacto de apertura de puerta activado
 parpadea 2 min	Estación intercomunicadora doméstica Komfort con auricular: señaliza la llamada entrante
LED/Tecla	Estado de la instalación



 encendido	Estación intercomunicadora doméstica Komfort con auricular: hay un establecimiento de conversación
 parpadea 2 min	Estación intercomunicadora doméstica de manos libres y de montaje de superficie de manos libres: señala la llamada entrante
 encendido	Estación intercomunicadora doméstica de manos libres y de montaje de superficie de manos libres: establecimiento de conversación activo
 encendido	Tono de llamada desconectado

## Tonos de confirmación de los participantes de bus

En el modo de programación se señalizan los siguientes estados a través de los siguientes tonos de confirmación:

Tono de confirmación	Significado
Tono breve	<ul style="list-style-type: none"><li>• al asignar: soltar la tecla</li><li>• al borrar: ningún significado, seguir manteniendo la tecla pulsada</li></ul>
Tono prolongado	<ul style="list-style-type: none"><li>• al asignar: el pulsador de llamada se ha asignado con éxito</li><li>• al borrar: soltar la tecla, la asignación se ha borrado</li></ul>
3 tonos breves	<ul style="list-style-type: none"><li>• al asignar: el pulsador de llamada no se ha asignado*</li><li>• la memoria de la estación intercomunicadora exterior para la activación de los pulsadores de llamada programados está ocupada (máx. 20 pulsadores de llamada)</li><li>• al asignar un contacto de apertura de puerta: ya se han asignado 3 contactos de apertura de puerta</li></ul>

\* un pulsador de llamada no podrá asignarse si:

- la memoria de la estación intercomunicadora doméstica ya está ocupada con 10 (15) pulsadores de llamada. En este caso se enciende el LED  de la estación intercomunicadora doméstica de manos libres, de manos libres para montaje de superficie y de la estación intercomunicadora doméstica Komfort con auriculares.

Pueden asignarse máx. 10 pulsadores de llamada a una estación intercomunicadora doméstica (estación intercomunicadora doméstica para montaje de superficie de manos libres máx. 15 pulsadores de llamada).

- antes no se ha pulsado ningún pulsador de llamada en la estación intercomunicadora exterior o doméstica.
- todos los pulsadores de llamada pulsados anteriormente ya se han asignado a otras estaciones intercomunicadoras domésticas.

## Tabla para la documentación de puesta en funcionamiento

---

<b>Pulsador de llamada</b> (número/nombre)	<b>Estación intercomunicadora</b> (nombre/lugar/planta)	Programado
Meier	1ª planta, izquierda, salón	✓

<b>Pulsador de llamada</b> (número/nombre)	<b>Estación intercomunicadora</b> (nombre/lugar/planta)	Programado

## Garantía

---

La garantía es efectiva dentro del marco las disposiciones legales a través de un establecimiento especializado.

Entregue o envíe el dispositivo defectuoso libre de franqueo con una descripción del problema a su distribuidor correspondiente (establecimiento especializado/empresa de instalación/establecimiento especializado en electricidad).

Éste se encargará de enviar los dispositivos al Gira Service Center.

---

Gira  
Giersiepen GmbH & Co. KG  
Elektro-Installations-Systeme  
Postfach 1220  
42461 Radevormwald  
Deutschland  
Tel +49 (0) 21 95 / 602 - 0  
Fax +49 (0) 21 95 / 602 - 191  
[www.gira.de](http://www.gira.de)  
[info@gira.de](mailto:info@gira.de)

02/20

# GIRA