

GIRA

Gira
Giersiepen GmbH & Co. KG
Elektro-Installations-
Systeme
Industriegebiet Mermbach
Dahlienstraße
42477 Radevormwald
Postfach 12 20
42461 Radevormwald
Deutschland
Tel +49(0)21 95 - 602-0
Fax +49(0)21 95 - 602-191
www.gira.de
info@gira.de

Veiligheid



De aansluiting en montage van elektrische apparaten mogen uitsluitend worden uitgevoerd door een elektrotechnicus!

Deze handleiding maakt deel uit van het product en moet aan de eindgebruiker worden overhandigd.

Toebehoren

- Luidspreker inbouwradio IP (artikelnr. 2282 ..)

Beoogd gebruik

- Afspelen van internetradiozenders via aangesloten luidsprekers, luidsprekers voor mobiele apparaten, bedienen van een Sonos muziekinstallatie
- Bedienen en programmeren met mobiel apparaat (smartphone of tablet) via Bluetooth® mogelijk met Gira System 3000 app
- Montage in apparaatdoos conform DIN 49073

Opbouw van het apparaat

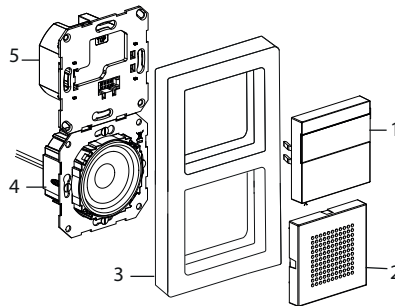

- Inbouwradio IP-bedieningselement-opzetstuk met display en bedieningsinterface
- Luidspreker afdekking
- Afdekraam
- Luidspreker basiselement
- Inbouwradio IP basiselement



Symbolen op het display

Afhankelijk van de instellingen in de Gira System 3000 app kan op het display verschillende informatie worden weergegeven.

- 1,2,3 Favoriete zender actief
- Bluetooth®-verbinding actief
- WLAN-verbinding actief
- Sleep-modus actief
- Wekker actief
- 12:03 Tijd

Symbolen van het bedieningsvlak

- » Kort indrukken: volgende zender (radio) of track (Sonos, Bluetooth®-stream)
- Lang indrukken: vorige zender of track
- 1, 2 Kort indrukken: Favoriet oproepen, Sonos: 1-Vorige playlist, 2-Volgende playlist
- Lang indrukken: huidige zender opslaan als favoriet
- ⏻ Kort indrukken: in- of uitschakelen of actieve wekker in de sluimermodus zetten
- Lang indrukken: in ingeschakelde toestand na 30 min automatisch uitschakelen (Sleep-modus activeren) of actieve wekker uitschakelen, in uitgeschakelde toestand wekker activeren
- + , - Volume verhogen of verlagen

Montage



GEVAAR!

Levensgevaar door een elektrische schok. Apparaat spanningsloos schakelen. Onder spanning staande onderdelen afdekken.

Montagelocatie kiezen:

- Monteer binnenshuis op een plek die beschermd is tegen druipe- en spatwater.
- Voer bij elektronische apparaten (bijv. voorschakelapparaten) in dezelfde installatie-unit of in de directe omgeving een functiecontrole ter plaatse uit en vergroot in geval van storingen de afstand.
- Aanbevolen montagehoogte ca. 1,5 m

Luidspreker aansluiten (optioneel)

De luidsprekerimpedantie mag niet minder dan 4 ohm bedragen!

- Plaats het luidspreker-basiselement en leg de aansluitleidingen van het luidspreker-basiselement in de apparaatdoos van het inbouwradio IP-basiselement



Draagringafdichting voor het afspelen van lage tonen niet verwijderen

De draagringafdichting van het luidspreker-basiselement koppelt het basiselement akoestisch los van de voorste geluidsopening en verbetert de weergave van lage tonen.

Verwijder de draagringafdichting niet en beschadig deze niet, met uitzondering van het doorsteken van de bevestigingsschroeven.

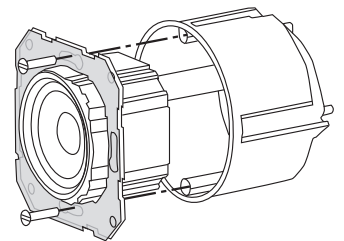

- Sluit de luidspreker-aansluitleidingen aan op het inbouwradio IP-basiselement.

Klem	Aansluitleiding
+	Rood
-	Zwart



Mono-gebruik!

Sluit het luidspreker-basiselement bij mono-gebruik aan op het linker kanaal (L+/L-).

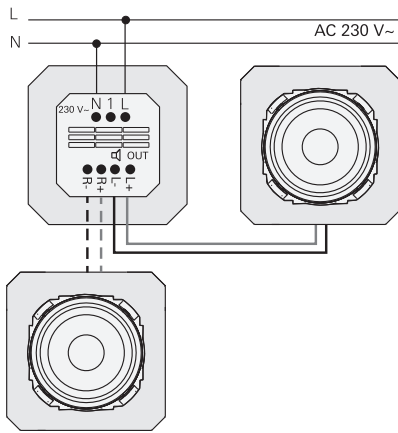

Voedingsspanning aansluiten

3. Sluit de voedingsspanning (230 V) aan op de klemmen L/N van het inbouwradio IP-basiselement.

Neveeneenheid aansluiten (optioneel)

Via de neveeneenheid kan de inbouwradio bijvoorbeeld samen met de verlichting worden geschakeld.

Na het inschakelen kan het laden van de radio 5-10 s duren.

4. Sluit de geschakelde fase van een schakelaar aan op de ingang neveeneenheid (1) van de inbouwradio IP:

Gebruik voor de ingang neveeneenheid en de voeding van de inbouwradio IP dezelfde fase

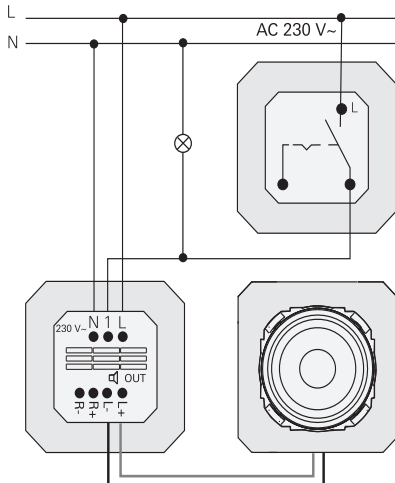

Basiselementen en afdekramen monteren

5. Plaats het inbouwradio IP-basiselement in de inbouw-apparaatdoos.
6. Verwijder de beschermkap van het luidspreker-basiselement.
7. Breng het afdekraam aan en zet de luidsprekerafdekking en het bedieningselement-opzetstuk erop.

Inbedrijfstelling

Na de eerste keer starten of het resetten naar de fabrieksinstellingen van de inbouwradio IP voert de inbedrijfstellingswizard door de land- en luidsprekerselectie.

Vervolgens kan worden gekozen tussen de configuratie met app of zonder app (met WPS). De configuratie als Sonos-bedieningsapparaat is alleen mogelijk via de app.

Configuratie met app

Voorwaarde: De Gira System 3000 app is geïnstalleerd op een mobiel apparaat met Bluetooth®-interface en het besturingssysteem Android of iOS.

1. Druk op de inbouwradio IP op toets 2.
- ✓ Het configuratietype „met de app” is geselecteerd.
2. Start de Gira System 3000 app en volg de instructies op.
3. Aan het einde van de configuratie kan de bedrijfsmodus WLAN-radio of Sonos-besturing worden geselecteerd. Deze selectie is ook mogelijk via de apparaatparameters in de System 3000 app.

Configuratie zonder app (met WPS)

1. Druk op de inbouwradio IP op toets 1.
- ✓ Het configuratietype „WPS” is geselecteerd.
2. Activeer de WPS-functie op de router.
- ✓ De WLAN-verbinding wordt tot stand gebracht.
- ✓ De inbouwradio IP slaat tijdens de inbedrijfstelling de 20 eerst gevonden zenders op.

Bediening op het apparaat

Voor de bediening is een lichte aanraking van de toetsen voldoende.

Inschakelen

1. Druk op de toets .
- ✓ Bij het inschakelen wordt de laatst beluisterde zender of track met het laatst ingestelde volume opgeroepen.

Uitschakelen

1. Druk op de toets .
- ✓ De radio wordt uitgeschakeld.

Sleep-modus activeren

1. Houd toets  > 1 s ingedrukt.
- ✓ Na 30 min schakelt de inbouwradio IP automatisch uit.

Volgende zender of track selecteren:

1. Druk zo vaak kort op de toets  tot de gewenste zender of track is ingesteld.
- ✓ Bij elke keer drukken wordt de volgende zender of track van de favorietenlijst afgespeeld.

Vorige zender of track selecteren:

1. Houd toets  zo vaak > 1 s ingedrukt tot de gewenste zender is ingesteld.
- ✓ De vorige zender of track van de favorietenlijst wordt afgespeeld.

Volume wijzigen

1. Druk kort op de toetsen + of - om het volume stapsgewijs te wijzigen.
- Of
- Houd de toetsen + of - lang ingedrukt om het volume snel te wijzigen.
- ✓ Het volume wordt verhoogd of verlaagd.

Favoriet oproepen

1. Druk op toets 1, 2 of voor favoriet 3 tegelijkertijd op de toetsen 1 en 2.
- ✓ De geselecteerde favoriet wordt afgespeeld.

Favoriet opslaan

1. Houd toets 1, 2 of voor favoriet 3 de toetsen 1 en 2 tegelijkertijd > 1 s ingedrukt.
- ✓ Als de favoriet is opgeslagen, wordt het geheugennummer op het display weergegeven.

Inbouwradio IP met de Gira System 3000 app koppelen

Voorwaarde: De inbouwradio IP is uitgeschakeld.

1. Houd de toets + 4 s ingedrukt.
- ✓ Op het display knippert het Bluetooth®-pictogram, de verbinding wordt gezocht.
2. Start de Gira System 3000 app en zoek het apparaat.
- ✓ Na succesvolle verbinding brandt het Bluetooth®-symbool zolang de Gira System 3000 app met de inbouwradio IP is verbonden.

Inbouwradio IP resetten naar de fabrieksinstellingen

1. Houd toets 2 en  tegelijkertijd ingedrukt.
- ✓ Na 4 s verschijnt er een countdown op het display van de inbouwradio IP. Aan het einde van de countdown is het apparaat teruggezet naar de fabrieksinstellingen.

Technische gegevens

Nominale spanning	AC 230 V
Netfrequentie	50 Hz
Ingangsstroom	75 mA
Stand-byvermogen	≤ 2 W
Audiovermogen	1,5 W (8 Ω) 3,0 W (4 Ω)
Luidsprekerimpedantie	4 tot 16 Ω
Luidsprekerkabel	max. 20 m
Bluetooth	
Radiofrequentie	2,402 tot 2,480 GHz
Zendvermogen	Max. 2,5 mW / 4 dBm Klasse 2
Zendbereik	typ. 10 m
WLAN (IEEE 802.11b/g/n)	
Radiofrequentie	2,400 ... 2,483 GHz
Zendvermogen	Max. 100 mW / 20 dBm
Aansluitklemmen	
Netspanning:	1,5 mm ² tot 2,5 mm ²
Luidspreker:	0,5 mm ² tot 1,5 mm ²
Inbouwdiepte	32 mm
Omgevingstemperatuur	-5 tot +45 °C
Opslag-/transporttemperatuur	-20 tot +70 °C

Conformiteit

Hierbij verklaart Gira Giersiepen GmbH & Co. KG dat het draadloze installatietype artikelnr.

2320 .. voldoet aan Richtlijn 2014/53/EU. Het volledige artikelnummer vindt u op het apparaat. De volledige tekst van de EU-verklaring van overeenstemming is beschikbaar onder het volgende internetadres:
www.gira.de/konformitaet

Hulp bij problemen

Software-update van inbouwradio IP

Na de montage en aansluiting zoekt de inbouwradio IP na 24 uur of er nieuwe software beschikbaar is. Deze controle vindt daarna altijd om de 24 uur plaats, ook als de inbouwradio IP zich in de stand-bymodus bevindt. Op het display wordt „FW Update“ weergegeven. Wanneer op toets 1 wordt gedrukt, wordt de updateprocedure gestart.

Versleutelingsprotocol WPA3, WPA2

De inbouwradio IP kan met beide versleutelingsprotocollen worden gebruikt.

Versleutelingsprotocol WPA3 en WPS

Het versleutelingsprotocol WPA3 ondersteunt niet de inbedrijfstelling met WPS. Om de inbouwradio IP toch met WPS in bedrijf te stellen, moet het versleutelingsprotocol op de router voor een korte tijd op WPA2 worden ingesteld. Na de inbedrijfstelling van de inbouwradio IP met WPS kan het versleutelingsprotocol weer op WPA3 worden ingesteld. Als alternatief is de inbedrijfstelling met WPA3 en de System 3000-app altijd mogelijk.

Zenderlijst/radiofavorieten

- Na de inbedrijfstelling wordt automatisch een zenderlijst van 20 radiofavorieten gemaakt.
- De volgorde in de favorietenlijst wordt gemaakt op basis van de gegevens over de meest populaire radiostations in uw land/regio.
- De lijst met radiofavorieten kan niet worden uitgebreid of verkleind. Radiostations kunnen niet worden gewist.

Sortering van de zenderlijst

1. Ga naar het menu “Apparaatparameters instellen” en ga vervolgens naar het menu “Radiostations beheren”.
- ✓ Lijst met 20 radiofavorieten.
2. Druk links op het ☰ symbool en schuif het gekozen radiostation naar de gewenste positie.

De eerste drie posities van de radiofavorieten kunnen rechtstreeks op de inbouwradio IP worden gekozen door op toets 1, 2 of [1+2] te drukken.

Met de toets >> wordt het volgende radiostation opgeroepen.

Zenders toevoegen, radiofavorieten wijzigen

1. Ga naar het menu “Apparaatparameters instellen” en ga vervolgens naar het menu “Radiostation zoeken”.
 2. Wijzig indien nodig het land waar u het radiostation zoekt.
 3. Blader in de lijst of typ de naam van het radiostation.
 4. Markeer het radiostation dat u hebt gevonden.
- ✓ Het geselecteerde radiostation wordt gestart.
5. Tik boven op [volgende].
 6. Selecteer rechts de zender in de favorietenlijst die u wilt vervangen door het nieuwe radiostation.
 7. Tik op [klaar].
- ✓ Het nieuwe radiostation bevindt zich nu in de radiofavorietenlijst.

Gestoorde radio-ontvangst

- Locatie controleren! Intermitterende audiostoringen zijn een indicatie van een slechte netwerkqualiteit op de gekozen locatie. Locatie wijzigen of bijvoorbeeld een WLAN-repeater gebruiken om de kwaliteit van het netwerk te verbeteren.
- Als het menu „WLAN configureren” in de System 3000 app wordt gekozen, is er geen radio-ontvangst mogelijk terwijl het netwerk wordt gezocht.
- Bij WLAN mesh netwerken kan bij een verandering van locatie van de inbouwradio IP de ontvangst verloren gaan. U moet dan het WLAN-netwerk opnieuw aan de inbouwradio IP toewijzen.

Streaming via Bluetooth

Voor streaming via Bluetooth moet afhankelijk van het systeem ook nog het tweede Bluetooth-profiel voor de audio-overdracht worden verbonden.

1. Ga naar het Bluetooth-menu van uw smartphone.
 2. De Gira IP radio wordt twee keer weergegeven. Voor iOS is het tweede Bluetooth-profiel te vinden onder “Andere apparaten”.
 3. “Verbind” het tweede Bluetooth-profiel met uw smartphone.
- ✓ De inbouwradio IP kan nu als luidspreker in de streaming app worden geselecteerd.

Garantie

De wettelijk vereiste garantie wordt uitsluitend aangeboden via de vakhandel. Een apparaat met gebreken kunt u samen met een omschrijving van de fout aan de betreffende verkoper (vakhandel/installatiebedrijf/elektrotechnische vakhandel) overhandigen of portvrij opsturen. Deze stuurt het apparaat door naar het Gira Service Center.

Gira

Gira
Giersiepen GmbH & Co KG
Elektro-Installations-Systeme
Postfach 1220
42461 Radevormwald
Tel. +49 2195 602 - 0
Fax +49 2195 602 - 191
info@gira.de
www.gira.de