

Dimmer LED universale AMG

N. ord. : 2365 00

Istruzioni per l'uso**1 Indicazioni di sicurezza**

Il montaggio e il collegamento di dispositivi elettrici devono essere eseguiti da elettrotecnici.

Possibilità di gravi infortuni, incendi e danni a oggetti. Leggere e rispettare tutte le istruzioni.

Pericolo di scossa elettrica. Prima di effettuare qualsiasi intervento sull'apparecchio o sul carico, staccare l'alimentazione elettrica.

Pericolo di scossa elettrica. L'apparecchio non è adatto alla messa fuori tensione. Anche ad apparecchio spento il carico non è separato galvanicamente dalla rete elettrica.

Pericolo di danneggiamento nel caso in cui la modalità di funzionamento impostata e il tipo di carico non siano adeguati tra loro. In caso di collegamento o di sostituzione del carico, impostare la modalità operativa corretta.

Pericolo d'incendio. In caso di esercizio con trasformatori induttivi, dotare ogni trasformatore di dispositivi di sicurezza sul lato primario, secondo le indicazioni del produttore. Utilizzare esclusivamente trasformatori di sicurezza secondo EN 61558-2-6

Queste istruzioni costituiscono parte integrante del prodotto e devono essere conservate dal cliente finale.

2 Uso conforme**Uso conforme**

- Azionamento e regolazione dell'illuminazione
- Montaggio nel quadro di distribuzione secondario su guida DIN EN 60715
- Il comando ha luogo tramite i tasti, il regolatore esterno a 2 o 3 fili, il regolatore esterno del dimmer rotante oppure il tasto con contatto NA

3 Caratteristiche del prodotto

- L'apparecchio funziona in base al sistema di anticipo o di posticipo di fase
- Impostazione automatica o manuale del tipo di regolazione luminosità adatto al carico
- Visualizzazione della modalità di funzionamento impostata tramite LED
- Azionamento con avviamento dolce per proteggere le lampade
- Inserimento con l'ultima luminosità impostata o la luminosità d'accensione memorizzata.
- Luminosità all'accensione memorizzabile in modo permanente
- Luminosità minima memorizzabile in modo permanente
- Protezione da cortocircuito elettronico con spegnimento continuo al più tardi dopo 7 secondi
- Protezione elettronica da surriscaldamento

i Possibilità di ampliamento della potenza con amplificatori di potenza.

4 Comando

Queste istruzioni per l'uso descrivono il comando tramite i tasti sull'apparecchio e tramite il regolatore esterno a 2 o 3 fili con un telaio o tasto come regolatore esterno.

i Con carico attivato l'indicatore LED (1) si illumina in verde.

Accensione della luce

- Premere brevemente il tasto ▲ oppure il telaio: la luce viene accesa con l'ultima luminosità impostata oppure con la luminosità d'accensione memorizzata.

- Premere brevemente il tasto ▼ oppure il telaio: la luce si spegne.
- i** Regolatore esterno a 3 fili: premere l'accensione superiore e lo spegnimento inferiore.

Impostazione della luminosità

La luce è accesa.

- Premere a lungo il tasto ▲ oppure il telaio superiore.
La luminosità aumenta fino al valore massimo.
- Premere a lungo il tasto ▼ oppure il telaio inferiore.
La luminosità diminuisce fino al valore minimo.

Attivazione della luce con luminosità minima

- Premere a lungo il tasto ▼ oppure il telaio inferiore.
La luce si accende con la luminosità minima.
- Premere a lungo il tasto ▲ oppure il telaio superiore.
La luce si accende con la luminosità minima e diminuisce di intensità.

Impostazione della luminosità d'accensione

Nello stato di consegna è regolata come luminosità d'accensione sul valore massimo.

- Regolare la luce sul valore di luminosità desiderato.
- Premere il tasto ▲ e ▼ oppure il telaio su tutta la superficie per oltre 4 secondi.
La luminosità è memorizzata. Come conferma, la luce si spegne e si riaccende brevemente.

Cancellazione della luminosità d'accensione

- Premere brevemente il tasto ▲ o il telaio: la luce si accende sulla luminosità d'accensione memorizzata.
- Premere il tasto ▲ e ▼ oppure il telaio su tutta la superficie per oltre 4 secondi.
La luminosità d'accensione è stata cancellata. La luce si accende con l'ultimo valore di luminosità impostato. Come conferma, la luce si spegne e si riaccende brevemente.

Comando tramite tasto come regolatore esterno

- Premere brevemente il tasto: la luce viene accesa o spenta con l'ultima luminosità impostata, una luminosità d'accensione memorizzata.
- Premere a lungo il tasto in stato di accensione: impostare la luminosità. Ad ogni azionamento cambia il senso di regolazione della luminosità.
- Premere a lungo il tasto in stato di spegnimento: la luce si accende alla luminosità minima e diventa più chiara.

- i** Non è possibile impostare o cancellare la luminosità d'accensione.

5 Informazioni per elettrotecnici

5.1 Montaggio e collegamento elettrico



PERICOLO!

Pericolo di morte per scossa elettrica.

Disinserire l'apparecchio. Coprire i componenti sotto tensione.

Montaggio e collegamento elettrico



Figura 1: Schema di collegamento

- (1) Indicatore LED
- (2) Tasti
- (3) Regolatore esterno dimmer girevole a 3 fili
- (4) Regolatore esterno a 2 fili
- (5) Tasto, contatto normalmente aperto

- i** Con utilizzo di più variatori di luce o elementi di potenza in una sottodistribuzione, tra gli apparecchi mantenere una distanza di 1 TE, circa 18 mm, per evitare il surriscaldamento.
- i** Per ogni interruttore di protezione linea da 16 A collegare lampade LED alto voltaggio o lampade fluorescenti compatte da massimo 600 W. Per il collegamento di trasformatori osservare le indicazioni del produttore relative ai possibili carichi collegabili.
- i** I variatori di luce della nostra casa tengono conto delle diverse caratteristiche elettroniche della maggior parte delle lampade a LED sul mercato. Non si può tuttavia escludere che i risultati desiderati non possano essere raggiunti in singoli casi.

I tasti illuminati devono essere dotati di un morsetto N a parte.

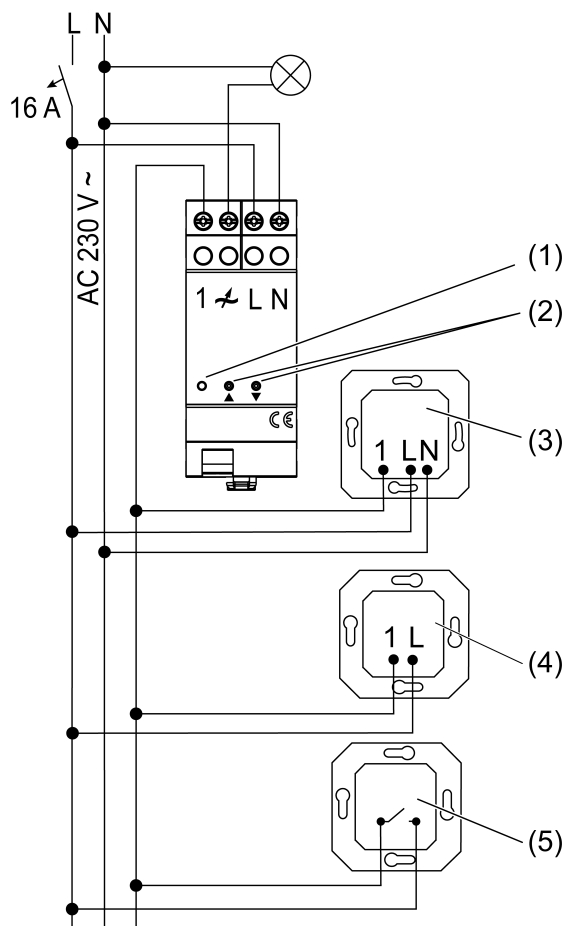

Figura 2: Sezioni conduttori collegabili

Ripristinare protezione contro sovratemperatura/cortocircuiti

- Scollegare il variatore dalla rete.

5.2 Messa in funzione**Modalità operativa Universale, R,L,C,LED (impostazione di fabbrica)**

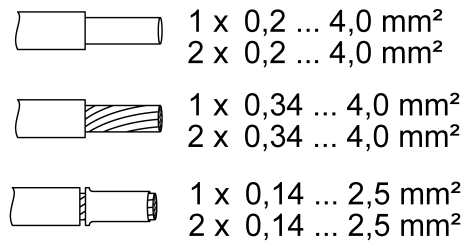
- Adattamento automatico al carico, anticipo di fase, all'anticipo di fase o anticipo di fase LED
- Lampade a incandescenza, lampade alogene ad alto voltaggio, lampade LED ad alto voltaggio regolabili o lampade fluorescenti compatte, trasformatori elettronici o induttivi regolabili per lampade alogene o LED.

Modalità operativa ad anticipo di fase LED, LED \triangleleft

- i** Collegamento di trasformatori induttivi non consentito.
- Lampade a incandescenza, lampade alogene ad alto voltaggio, trasformatori elettronici regolabili in base all'anticipo di fase per lampade alogene o LED, lampade LED ad alto voltaggio o lampade fluorescenti compatte che possono essere regolate in base al sistema di anticipo di fase.

Modalità operativa a ritardo di fase LED, LED \triangleright

- i** Collegamento di trasformatori induttivi non consentito.
- Lampade ad incandescenza, lampade alogene ad alto voltaggio, trasformatori elettronici regolabili in base al ritardo di fase per lampade alogene o LED, oppure lampade LED ad alto voltaggio regolabili in base al ritardo di fase o lampada fluorescenti compatte.

Impostazione della modalità di funzionamento e della luminosità minima

Premessa: il carico è acceso.

- Premere entrambi i tasti \blacktriangle e \blacktriangledown (2) per più di 10 secondi fino a quando il LED (1) si illumina (Figura 1).
- Rilasciare entrambi i tasti \blacktriangle e \blacktriangledown (2).

LED	Dimm-Mode
GN (grün, green)	R,L,C,LED
RD (rot, red)	LED \triangleleft
BU (blau, blue)	LED \triangleright

Figura 3: Assegnazione colori LED per tipo di regolazione

- Premere brevemente e ripetutamente il tasto \blacktriangle o \blacktriangledown (2) finché a quando non viene selezionata la modalità operativa necessaria.
Il LED (1) si illumina nel colore della modalità operativa selezionata (Figura 3).
- Premere entrambi i tasti \blacktriangle e \blacktriangledown (2) tenerli premuti.
Il LED (1) lampeggia nel colore della modalità di funzionamento selezionata. La luce si attiva sulla luminosità minima e diventa lentamente più chiara.

- i** In caso di passaggio alla modalità di funzionamento universale avviene per prima cosa l'adattamento automatico al carico. Continuare a tenere premuti entrambi i tasti (2).
- i** Con la regolazione di luminosità più bassa, una luce della lampada deve essere visibile.
- Non appena la luminosità minima desiderata viene raggiunta, rilasciare entrambi i tasti ▲ e ▼ (2).
Il LED (1) si accende nel colore della modalità di funzionamento selezionata, la modalità di funzionamento e la luminosità minima sono impostate.
- Modificare ancora una volta la luminosità minima opzionalmente: premere entrambi i tasti ▲ e ▼ (2) per più di 1 secondo. La luce si riattiva sulla luminosità minima e diventa lentamente più chiara.
- Impostazioni di salvataggio: premere brevemente il tasto ▲ o ▼ (2) oppure non azionare per 30 secondi. Il LED (1) si illumina di verde.

6 Dati tecnici

-

Tensione nominale	AC 230 V~
Frequenza di rete	50 / 60 Hz
Temperatura ambiente	-5 ... +45 °C
Potenza standby	ca. 0,3 W
Dissipazione	ca. 3,8 W

Potenza allacciata a 45 °C (Figura 4)



			
W 20...420	W/VA 20...420	W 3...100	W/VA 20...100

Figura 4: Potenza allacciata

Modalità di funzionamento **LED**  potenza di collegamento per lampade LED ad alto voltaggio tip. 3 ... 400 W, trasformatori elettronici con LED a basso voltaggio tip. 20 ... 200 W.

Carico misto	
ohmico-induttivo	20 ... 420 VA
ohmico-capacitivo	20 ... 420 W
capacitivo-induttivo	non consentito
ohmico e LED al alto voltaggio	tip. 3 ... 100 W
ohmico e flu. comp.	tip. 3 ... 100 W

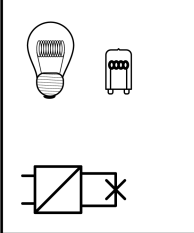
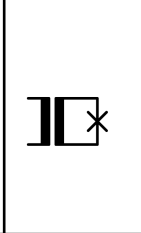
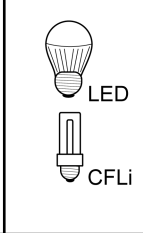
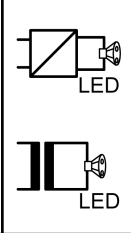
- i** Le prestazioni comprendono l'eventuale dispersione di energia del trasformatore.
- i** Azionare i trasformatori induttivi con un carico nominale di almeno 85%.
- i** In caso di carico misto ohmico-induttivo, max. 50 % di carico ohmico. In caso contrario l'adattamento del variatore di luce potrebbe risultare errato.

Riduzione della potenza per ogni 5°C superamento di 45°C	-15 %
Quantità regolatori esterni	

Tasto a 2 fili	illimitato
Regolatore esterno dimmer rotativo a 3 fili	10
Elementi di potenza	v. istruzioni elemento di potenza
Lunghezza complessiva linee	
Regolatore esterno	max. 100 m
Lin. carico	max. 100 m
Larghezza d'installazione	36 mm / 2 TE

7 Supporto in caso di problemi

Nella regolazione luminosità più bassa, le lampade LED o fluorescenti compatte collegate si spengono o presentano sfarfallio

Causa: La luminosità minima impostata è troppo bassa.
Aumentare la luminosità minima.

Nella regolazione luminosità più bassa, le lampade collegate non si azionano, oppure si azionano in ritardo

Causa: La luminosità minima impostata è troppo bassa.
Aumentare la luminosità minima.

Se le lampade LED collegate o le lampade fluorescenti compatte collegate sfarfallano o ronzano, non è possibile alcuna regolazione corretta della luminosità; l'apparecchio ronza

Causa 1: non è possibile la regolazione luminosità delle lampade.
Verificare le indicazioni del produttore.
Sostituire le lampade con un altro tipo.

Causa 2: la modalità di funzionamento (tipo di regolazione) e le lampade non sono adatti insieme.

Provare il funzionamento con un'altra modalità di funzionamento, eventualmente riducendo il carico collegato. Impostare manualmente la modalità di funzionamento.
Sostituire le lampade con un altro tipo.

Le lampade LED o fluorescenti compatte sono troppo chiare nella posizione di regolazione più bassa; l'intervallo di regolazione è troppo piccolo

Causa 1: la luminosità minima impostata è troppo alta.
Ridurre la luminosità minima.

Causa 2: la modalità di funzionamento (tipo di regolazione) non è adatta alle lampade LED ad alto voltaggio collegate.

Provare il funzionamento con un'altra modalità di funzionamento, eventualmente riducendo il carico collegato. Impostare manualmente la modalità di funzionamento.
Sostituire le lampade LED ad alto voltaggio con un altro tipo.

Il variatore di luce spegne brevemente il carico e poi lo riaccende.

Causa: La protezione da cortocircuito è scattata, ma nel frattempo non c'è più nessun errore.

Il variatore di luce si è spento e non si riaccende

Causa 1: è scattata la protezione da sovratemperatura.

Staccare il variatore di luce dalla rete disattivando gli interruttori di protezione linea.

Anticipo di fase LED: riduzione del carico collegato. Sostituire le lampade con un altro tipo.

Ritardo di fase LED: riduzione del carico collegato. Provare il funzionamento nell'impostazione Anticipo di fase LED. Sostituire le lampade con un altro tipo.

Far raffreddare il variatore di luce per almeno 15 minuti.

Riattivare l'interruttore di protezione linea e il variatore di luce.

Causa 2: la protezione contro le sovratensioni è scattata.

Anticipo di fase LED: provare il funzionamento nell'impostazione Ritardo di fase LED, eventualmente riducendo il carico collegato.

Sostituire le lampade con un altro tipo.

Causa 3: La protezione da cortocircuito è scattata.

Staccare il variatore di luce dalla rete disattivando gli interruttori di protezione linea.

Eliminare il corto circuito.

Riattivare l'interruttore di protezione linea e il variatore di luce.

i La protezione da cortocircuito non è legata ad un fusibile convenzionale, nessuna separazione galvanica del circuito della corrente di carico.

Causa 4: Caduta di carico

Controllare il carico, sostituire la luce. In caso di trasformatori induttivi, controllare la protezione primaria.

La lampada LED si accende ripetutamente oppure si illumina debolmente se il dimmer è spento

Causa: la lampada LED non è adatta a questo variatore di luce.

Utilizzare il modulo di compensazione, vedere Accessori.

Utilizzare la lampada LED di un altro tipo o di altro produttore.

8 Accessori

Modulo di compensazione LED

N. ord. 2375 00

9 Garanzia

La garanzia viene concessa tramite il rivenditore specializzato ai sensi delle disposizioni di legge. Si prega di consegnare o di inviare gli apparecchi difettosi insieme ad una descrizione del guasto al rivenditore da cui sono stati acquistati (rivenditore specializzato/ditta di installazione/rivenditore di materiale elettrico). Costui inoltrerà poi gli apparecchi al Gira Service Center.

Gira
Giersiepen GmbH & Co. KG
Elektro-Installations-
Systeme

Industriegebiet Mermbach
Dahlienstraße
42477 Radevormwald

Postfach 12 20
42461 Radevormwald

Deutschland

Tel +49(0)21 95 - 602-0
Fax +49(0)21 95 - 602-191

www.gira.de
info@gira.de