

通用LED调光内芯Komfort

订货号 : 2455 00

使用说明**1 安全指南**

电气设备的安装和连接只允许由电气专业人员执行。

可能引发严重伤害、火灾或财物损失。请完整阅读并遵守操作说明。

电击危险。在对设备或负载施工前先安全断开。

电击危险。设备不应断开。即使在关闭仪器的情况下，负载也没有断开电源。

当设置的运行方式与负载类型不匹配时，可能导致毁坏危险。在连接或更换负载时正确设置运行方式。

火险。在使用感应变压器操作时，必须遵守每种变压器相应制造商的使用说明。只能使用符合 EN 61558-2-6 (VDE 0570, 第 2-6 部分) 的安全隔离变压器。

该说明书属于产品的组成部分，必须由最终用户妥善保管。

2 正常应用

- 开关和调节照明
- 根据 DIN 49073 安装至设备插座内
- 运行时使用合适的盖板

3 产品特性**产品特性**

- 设备根据相位导通原理工作
- 自动或手动设置与负载相匹配的调光原理
- 通过 LED 显示设置的运行方式
- 可以在无零线情况下运行
- 通过节能型软启动接通
- 以上次设置的亮度或保存的开启亮度接通
- 开启亮度可长久保存
- 最小亮度可长久保存
- 可以连接分站
- 最迟 7 秒后长久切断电子短路保护
- 电子超温保护
- 酒店卡功能

i 通过功率放大器可以提升功率。

4 操作**切换照明或接通光亮**

总站上的操作和旋转调光器分站的操作一致。

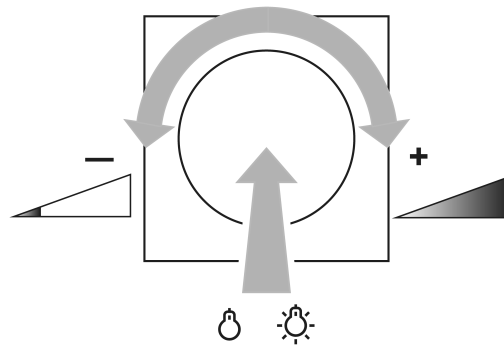

图像 1: 切换照明或接通光亮

- 短按调整旋钮：接通或关闭照明 (图像 1)。
- 快速旋转调节旋钮：快速更改光度 (图像 1)。
- 缓慢旋转调节旋钮：缓慢更改光度 (图像 1)。

以最小或最大亮度接通照明

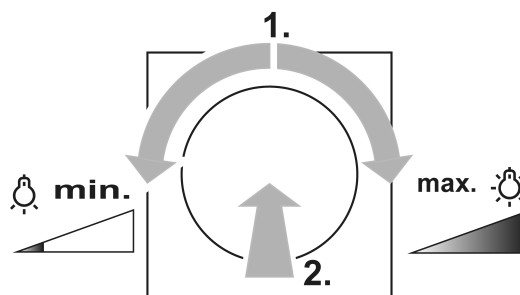

图像 2: 以最小或最大亮度接通

- 将调节旋钮旋转四分之一圈，然后短按调节旋钮：已最小或最大亮度接通照明 (图像 2)。

保存开启亮度

- 设置亮度。
- 按住调节旋钮超过 4 秒。
开启亮度已保存。灯短暂熄灭又重新亮起即为按下。

删除接通亮度

- 短按调整旋钮：通过保存的接通亮度接通照明。
- 按住调节旋钮超过 4 秒。
已删除接通亮度 达到最后设置的亮度值时接通。灯短暂熄灭又重新亮起即为按下。

通过带电键套或按键的双线、三线分站进行操作

- 短按：接通或关闭照明。
- 照明关闭时按住：以最小亮度接通。
- 照明接通时长按：接通光亮。到达相应结束值时，调暗过程结束。

i 按键：每次重新长按按键均可切换调节方向。

- 照明接通时按住电键套超过 4 秒：
保存开启亮度保存开启亮度。灯短暂熄灭又重新亮起即为按下。

- i** 重新保存相同亮度时，删除接通亮度。达到最后设置的亮度值时接通。灯短暂熄灭又重新亮起即为按下。
- i** 按键：无法保存或删除接通亮度。

5 电气专业人员信息

5.1 安装和电气连接



危险！

电击导致生命危险。

断开设备。遮盖通电部件！

安装和电气连接

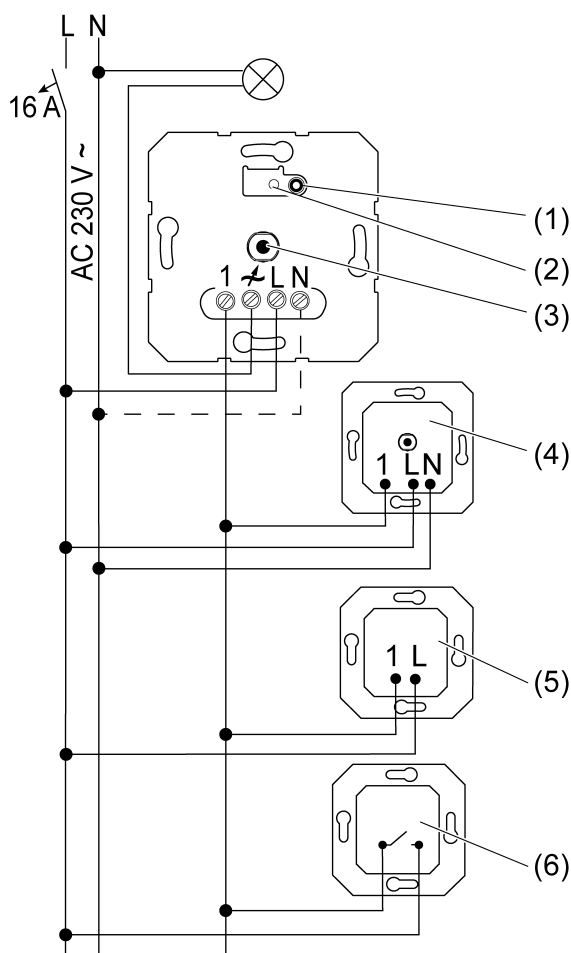

图像 3: 带可选分站的接线图

- (1) 按键 **Dimm-Mode**
- (2) 调光原理的显示 LED
- (3) 旋转轴
- (4) 旋转、三线调光器分站
- (5) 2-线材-分站
- (6) 按键，常开触点

- i** 每个 16 A 断路器连接最大 600 W 的 LED 或节能灯。连接变压器时，注意遵守变压器制造商的规定。
- i** 室内调光器适用于市面大多数 LED 灯的各种电子属性。只能在个别情况下达到所需结果。可以无零线运行。
只有当亮灯按键具备一个单独的 N 端子时才能连接。

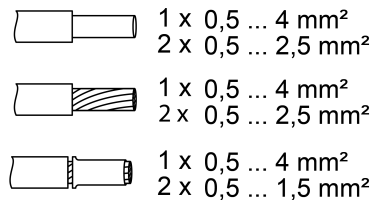

图像 4: 可夹持导线截面

- i** 通过短时操作按键 **Dimm-Mode** (1) 可以切换灯光。

重置超温保护/短路保护

如果触发了电子过热或短路保护，那么将调光器断电。

5.2 调试

运行方式：普通，R, L, C, LED（出厂设置）

- 自动校准为负荷、相位调整、或 LED 相位导通

运行方式：LED 相位分段，LED \triangleleft

- 可相位分段的负载，

- i** 不允许连接感应变压器。

运行方式：LED 相位分段，LED \triangle

- 可相位分段的负载。

- i** 不允许连接感应变压器。

设置运行方式和最小亮度

前提条件：负载已关闭。

- 按下按键 **Dimm-Mode** (1)，直到 LED (2) 亮起。

LED	Dimm-Mode
GN (grün, green)	R,L,C,LED
RD (rot, red)	LED \triangleleft
BU (blau, blue)	LED \triangle

图像 5: 根据调光原则分配 LED 颜色

- 多次短按按键 **Dimm-Mode** (1)，直到所需运行方式已选定。
LED (2) 亮起，颜色为所选运行方式的颜色 (图像 5)。
- 按住按键 **Dimm-Mode** (1) 超过 1 秒。
LED (2) 闪烁。灯光切换为最小亮度并缓慢变亮。
- i** 运行方式切换为通用时首先校准为负载。继续按住按键 **Dimm-Mode** (1)。
- i** 在最低暗度位置中，必须可识别灯具照明。

通用LED调光内芯Komfort

- 一旦达到所需的最小亮度，就松开按键 **Dimm-Mode** (1)。LED (2) 亮起，运行方式和最小亮度设置完毕。
- 再次更改可选的最低亮度：按住按键 **Dimm-Mode** (1) 超过 1 秒。灯光再次切换为最小亮度并缓慢变亮。
- 保存设置：短按按键 **Dimm-Mode** (1) 不到 1 秒或 30 内不操作。LED (2) 熄灭。

酒店卡功能接通或关闭

酒店卡功能，电源电压恢复后，度打调光器通过存储的开启亮开灯。仅提供 LED 相位部分或 LED 相位控制的操作模式。

前提条件：负载已关闭。



- 按住旋转轴 (3)，直到设置完成。
- 长按按键 **Dimm-Mode** (1) 超过 4 秒。LED (2) 闪烁绿色或红色。
- 短按按键 **Dimm-Mode** (1)。LED (2) 闪烁红色。酒店卡功能已开。LED (2) 闪烁绿色，酒店卡功能已接通。
- 松开旋转轴 (3)。设置已保存。灯短暂亮起又重新熄灭即为按下。

i 如果在打开酒店卡功能之前设置了通用操作模式，则会自动切换到 LED 相位部分或 LED 相位控制。如果已设置操作模式 LED 相位部分或 LED 相位控制，则保留此项。当酒店卡功能关闭时，保留最后设置的操作模式。

6 技术数据

额定电压	AC 230 V~
电源频率	50 / 60 Hz
备用功率	约 .35 W
功率损耗	约 4 W
周围温度	-5 ... +45 °C 时

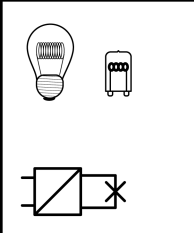
25° C 时的连接功率 (图像 6)

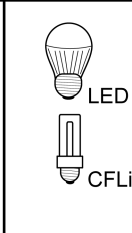
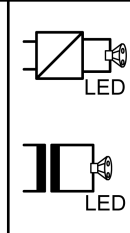
			
W 20...420	W/VA 20...420	W 3...100	W/VA 20...100

图像 6

i 运行方式 **LED** ：高压 LED 灯的连接功率为 常规 3... 400 W，带低压 LED 的电子变压器的连接功率为常规 20... 200 W。

混合负载

电阻性的、电容性的	20 ... 420 W
电容性的、感应性的	不允许
电阻性的、感应性的	20 ... 420 VA
电阻性 LED 和 高压 LED	常规 3 ... 100 W
电阻灯和节能灯	常规 3 ... 100 W

- i** 功率说明包括变压器损耗。
- i** 通用运行模式下，以至少 85% 的额定负载运行感应电压器。
- i** 欧姆感性混合负载：最多只需要 50% 的欧姆负载。否则可能导致测量错误。
- i** 无零线运行：最小负载 50 W。不适用于带高压 LED 和节能灯的负载。

功率降低

超过 25 °C 后每增加 5 °C	-10%
安装在木墙或干墙中	-15%
安装在多路组合中	-20%

功率放大器 参见功率放大器说明。

分机数量

三线，旋转调光器分站	10
双线，按键	无限

线缆总长度

负载线	最大 100 m
分站	最大 100 m

7 出现问题时的帮助

相连的 LED 或节能灯在最低调光位置关闭或闪烁

原因：设置的最小亮度过低。
提高最小亮度。

相连的灯在最低调光位置未接通或延迟接通

原因：设置的最小亮度过低。
提高最小亮度。

相连的 LED 或节能灯闪烁或发出嗡嗡声，无法进行正确调节，设备发出嗡嗡声

原因 1：灯具不可调光。
查看制造商的使用说明。
更换为其他型号的灯具。

原因 2：运行方式（调光原理）并不完全适用于灯具。
检查其他运行方式下的操作，必要时减少连接的负载。
手动设置运行方式。
更换为其他型号的灯具。

原因 3：调光器无零线连接。
可能的话，连接零线，否则将灯具更换为其他类型。

相连的 LED 或节能灯在最低调光位置时太亮；调光范围太小

原因 1：设置的最小亮度过高。

调小最小亮度。

原因 2：运行方式（调光原理）不完全适用于相连的高压 LED 灯。

检查其他运行方式下的操作，必要时减少连接的负载。

手动设置运行方式。

将高压 LED 灯更换为其他型号。

调光器短暂切断负载后再次接通。

原因：已触发短路保护，但在此期间未发生任何故障。

调光器已关闭且无法重新开启

原因 1：已触发超温保护。

将调光器从电网上断开，为此关闭导线保护开关。

LED 相位调整：减少连接负载。更换为其他型号的灯具。

LED 相位控制：减少连接负载。检查 LED 相位调整设置中的操作。更换为其他型号的灯具。

让调光器冷却至少 **15 分钟**。

重新接通导线保护开关和调光器。

原因 2：已触发过压保护。

LED 相位调整：检查 LED 相位控制设置中的操作，如有必要，减少连接负载。

更换为其他型号的灯具。

原因 3：已触发短路保护。

将调光器从电网上断开，为此关闭导线保护开关。

排除短路。

重新接通导线保护开关和调光器。

i **短路保护不是常规保险装置，未拆分负载电路的电流。**

原因 4：失去负载。

检查负载，更换灯具。使用感应变压器时，检查初级保险丝。

调光器关闭时，LED 灯光微弱

原因：LED 灯不适合此调光器。

使用补偿模块，详见附件。

使用另一个型号或制造商的 LED 灯。

8 附件

补偿模块 LED

订货号 2375 00

9 保修

在法律规定范围内通过特别贸易进行保修。请您移交或免邮寄故障设备和一份故障说明给有关销售商（特别贸易/安装公司/电子特别贸易）。这些人转交该设备给Gira Service Center。

Gira
Giersiepen GmbH & Co. KG
Elektro-Installations-
Systeme

Industriegebiet Mermbach
Dahlienstraße
42477 Radevormwald

Postfach 12 20
42461 Radevormwald

Deutschland

Tel +49(0)21 95 - 602-0
Fax +49(0)21 95 - 602-191

www.gira.de
info@gira.de