

Manual de instrucciones
y de montaje

Gateway para TV
2610 ..

GIRA

Contenido

Descripción del aparato	3
Conexión a un televisor	4
Conexión a una instalación BK (conexión de cable)	5
Conexión al mundo IP	6
Encendido externo del gateway para TV	7
Montaje	8
Elementos de manejo	9
Modificación del tiempo de conexión	10
Menú de puesta en funcionamiento - estructura de la interfaz de menú	11
Menú de puesta en funcionamiento	12
Puesta en funcionamiento	17
Ejemplos	
Gateway para TV y gateway para intercomunicación	18
Gateway para TV y estación intercomunicadora doméstica de audio	21
Gateway para TV y estación intercomunicadora doméstica de vídeo	24
Vivienda plurifamiliar con instalación de satélite	26
Datos técnicos	31
Garantía	31

Descripción

El gateway para TV transmite la imagen de vídeo del sistema de intercomunicación de Gira a su televisor. A través de los convertidores correspondientes, la imagen de vídeo de la cámara a color puede transmitirse a una antena o al HomeServer.

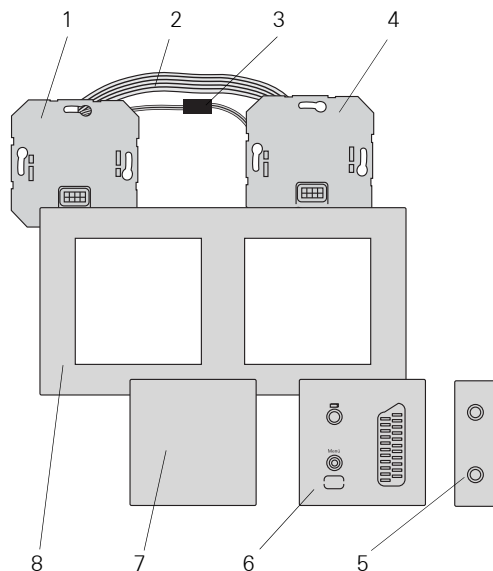

El gateway para TV consta de los siguientes componentes:

- 1 Acoplador de bus, gateway para TV
- 2 Cable de conexión de audio (de 6 polos)
- 3 Cable de conexión, gateway para TV (bipolar)
- 4 Mecanismo gateway para TV
- 5 Adaptador Scart
- 6 Marco gateway para TV
- 7 Tapa ciega
- 8 Marco embellecedor (no se incluye en la entrega)



Nivel SELV en las interfaces

En las interfaces del gateway para TV (bornes ET y salida de conmutación) deberán conectarse exclusivamente componentes que respeten el nivel SELV. El nivel SELV tiene que garantizarse durante la entrada de los cables y la conexión.

Conexión a un televisor

En este caso, el televisor se conecta directamente con el gateway para TV a través de la conexión Scart.

La conexión Scart del gateway para TV dispone de una salida de conmutación para apoyar la conmutación automática a un canal AV.

En cuanto entre la llamada desde el exterior, la imagen de la cámara a color se conecta automáticamente en el televisor (el televisor tiene que estar encendido).

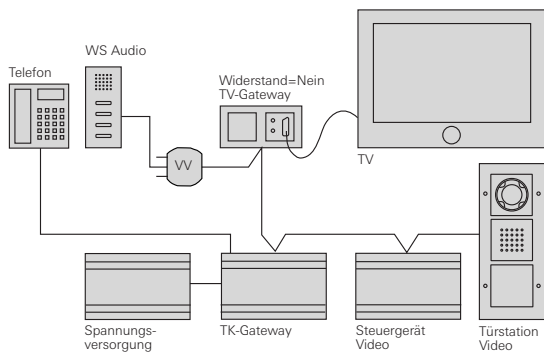

Función del gateway para TV

El gateway para TV transmite exclusivamente la imagen de la estación intercomunicadora exterior de vídeo. La conversación se realiza a través de una estación intercomunicadora doméstica o a través de un teléfono conectado al gateway para intercomunicación.

En una topología, el gateway para TV se comporta como una estación intercomunicadora doméstica de vídeo. Por ello, para el ajuste de la resistencia terminadora y para la utilización de distribuidores de vídeo, regirán las mismas normas que para una estación intercomunicadora doméstica de vídeo.

Conexión a una instalación BK (conexión de cable)

En una vivienda plurifamiliar, la señal de vídeo se puede intercalar en una antena a través del gateway para TV. Para poder alimentar la antena, es necesario transformar la señal FBAS del gateway para TV en una señal UHF. Para ello se necesita un modulador AV convencional.

En este caso se ocupa un canal predefinido. Cuando entra la llamada desde el exterior, en el televisor tiene que seleccionarse manualmente este canal para ver la imagen de vídeo.

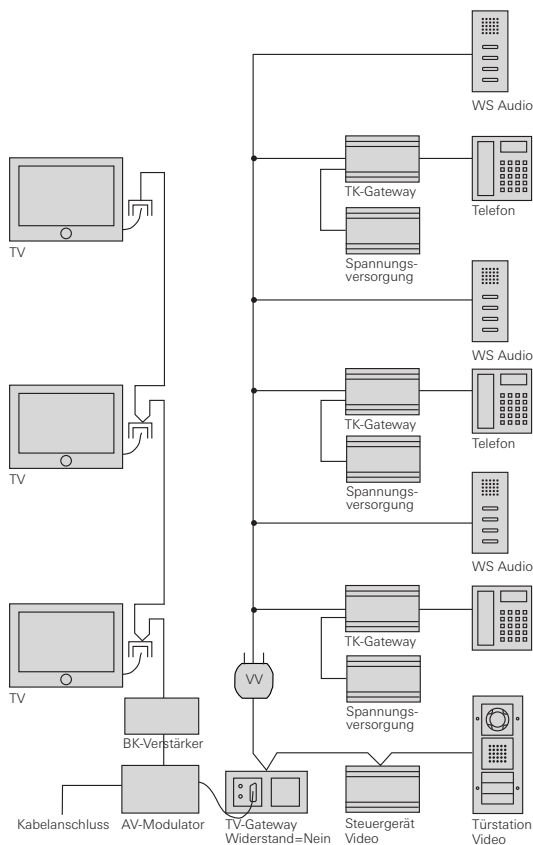

También es posible mostrar la imagen de vídeo de la cámara a color p. ej. a través del HomeServer en combinación con servidores de vídeo convencionales.

Además del HomeServer, la representación también es posible en PC, PDA, teléfono móvil (UMTS, MMS y servicios GPRS) y videoteléfono IP. El HomeServer permite llevar a cabo también un almacenamiento de imágenes.

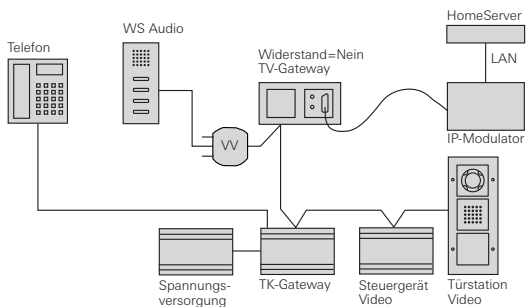

Salida de conmutación

La salida de conmutación del gateway para TV puede utilizarse en caso necesario por los componentes EIB (p. ej. interfaz EIB). Se cerrará cuando el gateway para TV se haya activado (p. ej. tras pulsar un pulsador de llamada). Antes de la utilización de la salida de conmutación, en el marco del gateway para TV tiene que retirarse la abertura rompible (p. ej. romperla con un destornillador).

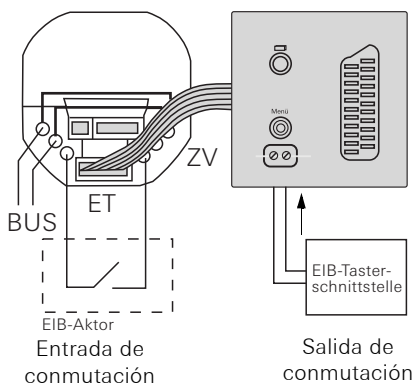



Nivel SELV en las interfaces

En los bornes ET del gateway para TV y al módulo de ampliación deberán conectarse exclusivamente componentes que respeten el nivel SELV. El nivel SELV tiene que garantizarse durante la entrada de los cables y la conexión.

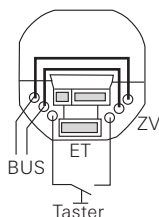

Pulsador en la entrada de conmutación (bornes ET)

A través de los bornes ET se puede conectar manualmente el gateway para TV sin que se haya activado ninguna llamada desde el exterior con anterioridad. De este modo es posible representar en todo momento las imágenes de la cámara a color en el televisor. También es posible la transferencia a varias cámaras.

Conecte un pulsador (contacto de cierre) a los bornes ET del acoplador de bus.

Para conectar/conmutar, el pulsador tiene que pulsarse brevemente, para desconectar, el pulsador tiene que pulsarse prolongadamente (tiempos de cierre de contacto, véase "Datos técnicos", P. 30).

Módulo de ampliación

Con un módulo de ampliación pueden seleccionarse y conectarse las cámaras a color.

Para ello, el módulo de ampliación se conecta con el cable de conexión de 6 polos al acoplador de bus del gateway para TV.

Para conectar/conmutar, el pulsador correspondiente tiene que pulsarse brevemente y para desconectar tiene que pulsarse prolongadamente (tiempos de cierre de contacto, véase "Datos técnicos", P. 30).

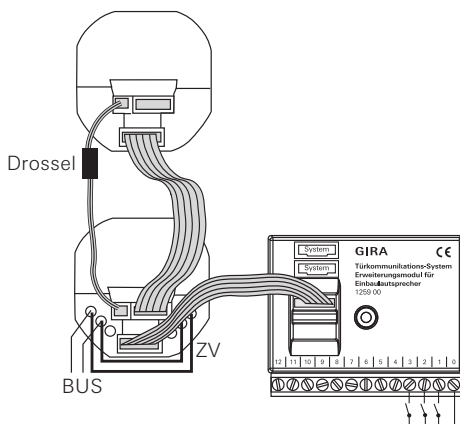



Atención

El montaje y la instalación de dispositivos eléctricos deberán encargarse únicamente a personal especializado.

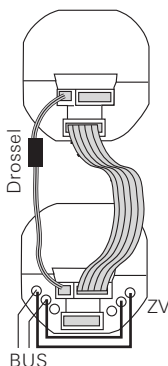

El gateway para TV se instala en dos cajas de montaje empotradas convencionales.

1. Inserte el cable de conexión de 6 polos en un punto de conexión del sistema del mecanismo de gateway para TV.
2. Inserte el cable de conexión bipolar en un punto de conexión de vídeo del mecanismo de gateway para TV. La válvula reguladora en el cable de conexión bipolar tiene que estar cerca del mecanismo de gateway para TV.
3. Introduzca los dos cables de conexión en la caja de montaje del acoplador de bus del gateway para TV.
4. Instale el mecanismo de gateway para TV.
5. Inserte los dos cables de conexión en el acoplador de bus del gateway de TV.
6. Conecte el bus de 2 conductores a los bornes BUS del acoplador de bus del gateway para TV.



Puentes en el acoplador de bus

En el gateway para TV, los puentes de cables adjuntos en el acoplador de bus tienen que colocarse entre BUS y ZV.

7. Instale el acoplador de bus de gateway para TV.
8. Coloque el marco embellecedor e inserte el marco de gateway para TV y la tapa ciega sobre los mecanismos empotrados.



Identificación cromática en los mecanismos y los marcos

Para evitar confusiones, los mecanismos y los marcos del gateway para TV están identificados mediante un punto blanco, el acoplador de bus y la tapa ciega con un punto amarillo.

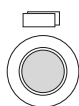

Tecla de encendido/apagado

Con la tecla de encendido/apagado puede encender/apagar el gateway para TV y la correspondiente cámara a color con éxito, y puede realizar la transferencia entre varias cámaras a color.

Para el **encendido**, pulse brevemente la tecla encendido/apagado. En el caso de varias cámaras a color se encenderá la última cámara activa.

Para el **apagado**, mantenga la tecla de encendido/apagado pulsado durante aprox. 3 segundos.

En el caso de varias cámaras a color conectadas, la tecla de encendido/apagado sirve para **transferir** a la siguiente cámara:

tras una llamada desde el exterior se mostrará primero la imagen de la cámara desde cuya estación intercomunicadora exterior haya salido la llamada desde el exterior. Pulsando brevemente la tecla de encendido/apagado, se encenderán la cámara siguiente, seguidamente la subsiguiente, etc. Una vez alcanzada la última cámara, se cambiará a la primera cámara con la siguiente pulsación de la tecla.

En la imagen del vídeo se mostrará durante 5 segundos el número de la cámara activa (p. ej. Cam 1).

En el **modo de menú**, la tecla de encendido/apagado sirve de "Tecla volver" (Back), es decir, pulsando esta tecla, se retrocederá un paso en el menú o se saldrá del mismo.



Tecla de control (Menu)

Tecla de control con navegación de 5 vías para las direcciones arriba, abajo, izquierda, derecha (en el caso de montaje con posición correcta) y pulsación centrada.

En caso de gateway para TV conectado, podrá activar el menú de ajustes pulsando el centro de la tecla de control.

En el menú podrá navegar con la tecla de control. Las flechas en la pantalla y los recordatorios en el área inferior de la imagen de vídeo le muestran las direcciones de navegación posibles de la tecla de control.

Modificación del tiempo de conexión

El tiempo de conexión determina después de cuánto tiempo tras la conexión manual se desconecta automáticamente el gateway para TV.

El tiempo de conexión del gateway para TV se ajusta en el menú "Tiempo de conex." (Switch-on time).

Accederá al menú pulsando la tecla de control en el centro con el gateway para TV encendido.

SWI TCH-ON TIME
30 S
▲, ▼, OK BACK

Tiempo de conex.

Ajuste de fábrica: 30 s

Con la tecla de control ▲▼ seleccionará el tiempo de conexión del gateway para TV en un margen de 20 s a 120 s. Confirme el tiempo de conexión que ha seleccionado pulsando el centro de la tecla de control (OK).

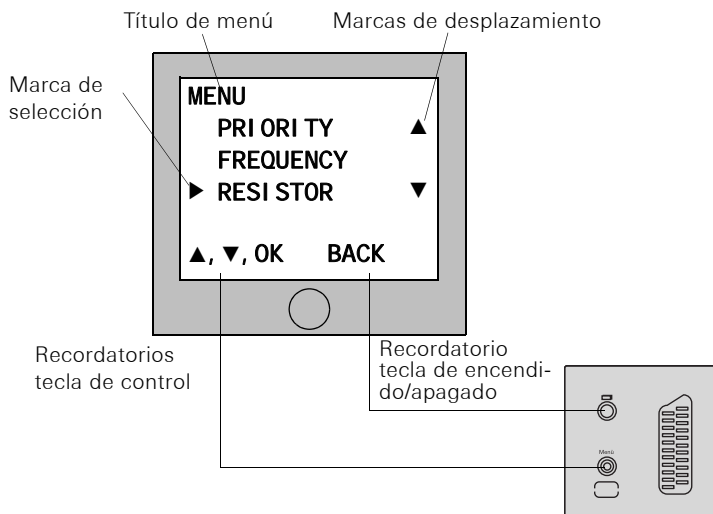

Título de menú

El título de menú muestra en qué punto de menú se encuentra (en este caso, menú principal (Main menu)).

▲ Marcas de desplazamiento

Las marcas de desplazamiento muestran en qué dirección puede navegar con la tecla de control.

▶ Marca de selección

La marca de selección muestra qué punto de menú acaba de seleccionar con la tecla de control. En este ejemplo se accederá al punto de menú "Resistencia" (Resistor) pulsando el centro de la tecla de control.

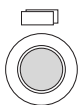

Recordatorio tecla de encendido/apagado

Aquí se indican las acciones posibles en este momento de la tecla de encendido/apagado.

En este ejemplo puede salir del menú principal con la tecla de encendido/apagado.

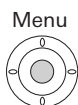

Recordatorio tecla de control

Aquí se indican las acciones posibles en este momento de la tecla de control.

En este ejemplo puede navegar hacia arriba/abajo (▲▼) y puede activar el punto de menú seleccionado "Resistencia" (Resistor) pulsando el centro (OK).

Menú de puesta en funcionamiento

Accederá al menú de puesta en funcionamiento pulsando con el gateway para TV encendido la tecla de control, mientras que el sistema de intercomunicación de Gira se encuentra en el modo de programación.



Para iniciar el modo de programación, pulse la tecla "Systemprogr." en el equipo de control durante 3 s, hasta que el LED amarillo junto a la tecla "Systemprogr." parpadee.

En el menú de puesta en funcionamiento tiene a su disposición las siguientes opciones de ajuste:

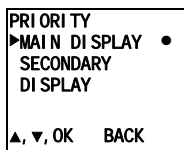

Prioridad

Ajuste de fábrica: Pantalla principal (Main display)

Si en una vivienda funcionan varios gateways para TV o pantallas TFT, puede fijarse máximo **un** gateway para TV o una pantalla TFT como pantalla principal, los demás como pantallas secundarias.

La **pantalla principal (Main display)** se encienda automáticamente cuando hay una llamada desde el exterior entrante.

Las **pantallas secundarias (Secondary displays)** se encenderán después de aceptar la llamada en la estación intercomunicadora doméstica tras una llamada desde el exterior o a través de la tecla de encendido/apagado.

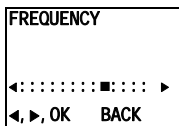

Frecuencia



Activo sólo en caso de cámara asignada

El punto de menú "Frecuencia" (Frequency) sólo estará activo cuando al gateway para TV ya se le haya asignado una cámara a color.

Para la sintonización aguda de la señal de vídeo entre la cámara y el gateway para TV se ajusta aquí con la tecla de control ◀▶, la frecuencia óptima de la señal de vídeo del trayecto de transmisión activo en este momento.

Si el punto de menú "Frecuencia" (Frequency) se cierra mediante "Volver" (Back), los ajustes modificados no se aceptarán.



Ajuste en caso de varios gateways para TV y cámaras a color

El ajuste de frecuencia sólo servirá para la conexión del gateway activo a la cámara a color activa; es decir, si hay varios gateways para TV y/o varias cámaras a color disponibles, hay que ajustar la frecuencia para el trayecto de transmisión gateway para TV - cámara a color en cada gateway para TV individualmente.

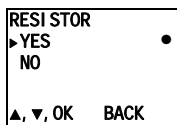

Resistencia

Ajuste de fábrica: Sí (Yes)

Aquí se conecta o desconecta la resistencia terminadora del gateway para TV.

Este ajuste depende de la topología.

Encontrará otras indicaciones al respecto en la descripción del sistema, que se ha adjuntado al equipo de control de vídeo.



Resistencia terminadora y distribuidor de vídeo

El gateway para TV se comporta en una topología como una estación intercomunicadora doméstica de vídeo. Por ello, para el ajuste de la resistencia terminadora y para la utilización de distribuidores de vídeo, regirán las mismas normas que para una estación intercomunicadora doméstica de vídeo.

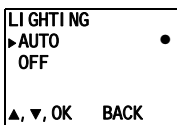

Iluminación



Activo sólo en caso de cámara asignada

El punto de menú "Iluminación" (Lighting) sólo estará activo cuando al gateway para TV ya se le haya asignado una cámara a color.

Ajuste de fábrica: Auto

Aquí se ajusta el comportamiento de la iluminación uniforme de los rostros de la cámara a color. Antes del ajuste tiene que seleccionarse la cámara a color.

Auto: la iluminación uniforme de los rostros de la cámara a color se enciende con una llamada del exterior o con el encendido manual del gateway para TV, en caso de que el grado de claridad no alcanza el valor de 1 Lux.

Desconectado (Off): la iluminación uniforme de los rostros permanece desconectada siempre.



Ajuste en caso de varios gateways para TV y cámaras a color

El ajuste de la iluminación sirve sólo para el gateway para TV activo y para la cámara a color activa respectivamente. Es decir, si hay varios gateways para TV y/o cámaras a color disponibles, tiene que ajustarse individualmente en cada gateway para TV la iluminación para cada cámara a color.

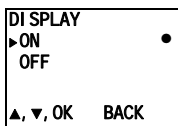

Pantalla

● Ajuste de fábrica: Conectado (On)

Aquí se ajusta si el gateway para TV puede conectarse a través de la tecla de encendido/apagado.

Conectado (On): el gateway para TV se conecta después de pulsar el pulsador de llamada o a través de la tecla de encendido/apagado.

Desconectado (Off): el gateway para TV **sólo** se conecta después de una llamada desde el exterior.

La conexión manual a través de la tecla de encendido/apagado no es posible en este ajuste



Ajuste en caso de varios gateways para TV

En el caso de que haya varios gateways para TV disponibles, este ajuste tiene que realizarse en todos los gateways para TV.

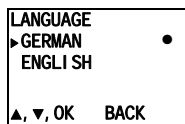

Idioma

● Ajuste de fábrica: Alemán (German)

Aquí puede seleccionarse el idioma de menú alemán o inglés.

TEACH-IN	
▶ASSIGN CALL	+
ASSIGN STA-	●
TI ON	
R: 2. 20	S: 1. 48
▲, ▼, OK	BACK

Programar

Aquí se asignan al gateway para TV estaciones intercomunicadoras exteriores, estaciones intercomunicadores domésticas y gateways para intercomunicación.

Asignar llamada (Assign call): al gateway para TV se le asigna un pulsador de llamada.

R: 2.20 indica cuántos pulsadores de llamada ya se han programado y cuántos se pueden asignar como máximo. En este ejemplo ya se han asignado 2 pulsadores de llamada al gateway para TV; en total se pueden asignar 20 pulsadores de llamada.

"+" indica que un pulsador de llamada se ha asignado con éxito (a la vez, el contador R:2.20 aumenta en 1).

"-" indica que el pulsador de llamada no se ha asignado correctamente.

Asignar estación (Assign station): al gateway para TV se asigna una estación intercomunicadora exterior o doméstica completa o un gateway para intercomunicación.

S: 1.48 indica cuántas estaciones ya se han asignado y cuántas se pueden asignar como máximo.

En este ejemplo ya se ha asignado 1 estación al gateway para TV; en total se pueden asignar 48 estaciones.

El punto "●" indica la función activa. En cuanto una estación se ha asignado con éxito, el punto "●" cambia a "+" (simultáneamente, el contador S:1.48 aumenta en 1).



Tiempo de activación de las funciones

La función "Asignar estación" (Assign station) permanecerá activa hasta que finalice el modo de programación o se vuelva a desactivar pulsando la tecla de control.

FACTORY SETTING
▶ TV GATEWAY
DEL. CAMERAS ●
DELETE CALLS ●
DEL. STATIONS ●
▲, ▼, OK BACK

Ajuste de fábrica

Aquí se restablecerán los ajustes a los ajustes de fábrica. Se diferencia entre:

Gateway para TV (TV Gateway): aquí se restablecen todos los puntos de menú excepto "Iluminación" (Lighting) a los ajustes de fábrica.

La asignación a las cámaras a color, los pulsadores de llamada y las estaciones se conserva.

Borrar cam. (Del. cameras): aquí se borrarán todas las asignaciones de cámara. Los ajustes de la frecuencia y de la iluminación se restablecerán. "Borrar cam." (Del. cameras) será necesario p. ej. cuando una cámara defectuosa deba retirarse del sistema.

Después de que haya realizado esta función, es necesario volver a registrar la cámara: para ello, inicie el modo de programación en el equipo de control y pulse cualquier pulsador de llamada en todas las estaciones intercomunicadoras exteriores con cámara a color durante 3 s respectivamente. **Importante:** Procese las estaciones intercomunicadoras exteriores en el orden en el que desea que se muestren posteriormente en la imagen de vídeo (p. ej. puerta principal Cam1, puerta auxiliar Cam 2...).

Borrar llamadas (Delete calls): aquí se borran todas las asignaciones a los pulsadores de llamada.

Borrar estac. (Del. stations): aquí se borrarán las asignaciones a las estaciones intercomunicadoras exteriores o domésticas completas o a gateways para intercomunicación.

El punto "●" junto a las entradas de menú indica que la memoria correspondiente aún está vacía, es decir, que p. ej. aún no se ha programado ningún pulsador de llamada.

VERSION
02.00
BACK

Versión

Aquí se muestra la versión actual del software del procesador.

SWITCH-ON TIME
30 S
▲, ▼, OK BACK

Tiempo de conex.

Ajuste de fábrica: 30 s

El tiempo de conexión determina después de cuánto tiempo se desconecta automáticamente el gateway para TV tras la conexión manual.

Con la tecla de control ▲▼ seleccionará el tiempo de conexión del gateway para TV en un margen de 20 s a 120 s. Confirme el tiempo de conexión que ha seleccionado pulsando el centro de la tecla de control (OK).



Pantalla TFT como pantalla

Si para la puesta en funcionamiento está disponible el televisor, puede insertarse una pantalla TFT en el marco del gateway para TV y puede utilizarse como pantalla.

El gateway para TV puede servir como pantalla de varias estaciones intercomunicadoras domésticas o gateways para intercomunicación. Por ello, durante la puesta en funcionamiento del gateway para TV son necesarios fundamentalmente cuatro pasos de programación, que en los siguientes ejemplos de puesta en funcionamiento aparecen sobre un fondo gris respectivamente:

- I. Asignación de los pulsadores de llamada de la estación intercomunicadora exterior a la estación intercomunicadora doméstica gateway para intercomunicación.
- II. Asignación de la estación de intercomunicación exterior de vídeo al gateway para TV.
- III. Asignación de la estación intercomunicadora doméstica/gateway para intercomunicación al gateway para TV.
- IV. Ajuste en el gateway para TV: frecuencia, iluminación, resistencia.

Comportamiento del gateway para TV durante la puesta en funcionamiento

Si al gateway para TV aún no se le ha asignado ninguna estación intercomunicadora exterior de vídeo, permanecerá desconectado en el funcionamiento normal. Para fines de ensayo, el menú principal del gateway para TV puede conectarse manualmente en el modo de programación. Esto es muy útil p. ej. al buscar un canal durante la alimentación de la señal de vídeo a una antena.



1. En el **equipo de control**, inicie el modo de programación, pulsando durante 3 s la tecla "Systemprogr.", hasta que el LED amarillo junto a la tecla parpadea.
2. Pulse brevemente la tecla de encendido/apagado en el **gateway para TV**.
 - ✓ El menú principal del gateway para TV se indica durante la duración del modo de programación.



Conexión del menú de gateway para TV

Si al gateway para TV ya se ha asignado una cámara a color, se inicia la interfaz de menú si pulsa la tecla de control en el centro con el gateway para TV encendido.

Ejemplo: Gateway para TV y gateway para intercomunicación

A través del gateway para intercomunicación se realiza la conversación con la estación intercomunicadora exterior, mientras que el gateway para TV representa la imagen de vídeo de la cámara a color antes de la conversación y durante la misma.

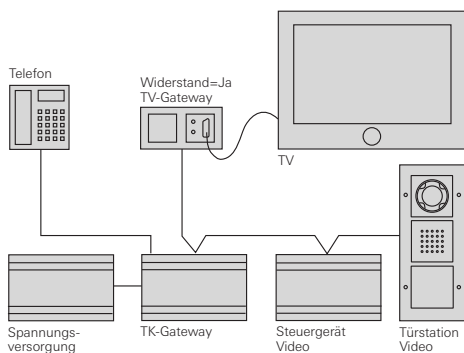

Puesta en funcionamiento



1. En el **equipo de control**, inicie el modo de programación, pulsando durante 3 s la tecla "Systemprogr.", hasta que el LED amarillo junto a la tecla parpadea.



2. En la **estación intercomunicadora exterior**, pulse el pulsador de llamada durante 3 s. Suelte el pulsador de llamada tras el breve tono de confirmación.



- ✓ Oirá un tono de confirmación prolongado.

3. Asigne el pulsador de llamada desde el exterior al gateway para intercomunicación (véase el manual de instrucciones del gateway para intercomunicación).



4. En la **estación intercomunicadora exterior**, vuelva a pulsar el pulsador de llamada durante 3 s. Suelte el pulsador de llamada tras el breve tono de confirmación.





- ✓ Oirá un tono de confirmación prolongado.

5. En el menú de puesta en funcionamiento del **gateway para TV**, seleccione el menú "Programar" (Teach-In) y confirme allí el punto "Asignar llamada" (Assign call).

R: 1. 20

- ✓ En el menú "Programar" (Teach-In) del gateway para TV, el contador de los pulsadores de llamada ya programados aumentará en 1.

- III.
6. En el menú de puesta en funcionamiento del **gateway para TV**, seleccione el menú "Programar" (Teach-In) y confirme allí el punto "Asignar estac." (Assign station).
 7. En el **gateway para intercomunicación**, inicie el modo de comando (consulte el manual de instrucciones del gateway para intercomunicación).
-  
8. Realice una función de conmutación en el **gateway para intercomunicación**, pulsando en el teléfono conectado la tecla "almohadilla" y un número que no esté asignado a una estación intercomunicadora exterior.
- 
- ✓ Oirá el tono de confirmación prolongado del gateway para intercomunicación.
- S: 1. 48**
- ✓ En el menú "Programar" (Teach-In) del gateway para TV, el contador de las estaciones ya programadas aumentará en 1.
 9. En el **gateway para TV**, salga del punto de menú "Asignar estac." (Assign station).
- IV.
10. En el menú de puesta en funcionamiento del **gateway para TV**, realice los ajustes (p. ej. frecuencia, iluminación).

Ejemplo:

Gateway para TV y estación intercomunicadora doméstica de audio

A través de la estación intercomunicadora doméstica de audio se realiza la conversación con la estación intercomunicadora exterior, mientras que el gateway para TV representa la imagen de vídeo de la cámara a color antes de la conversación y durante la misma.

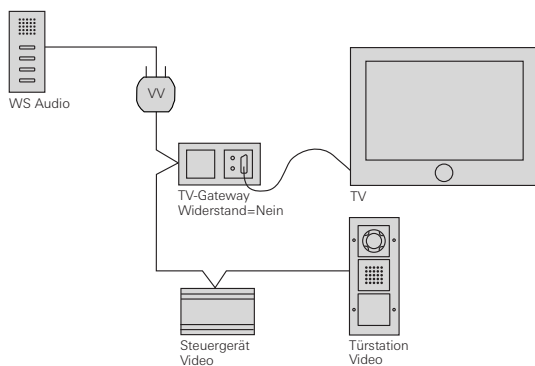

Puesta en funcionamiento



1. En el **equipo de control**, inicie el modo de programación, pulsando durante 3 s la tecla "Systemprogr.", hasta que el LED amarillo junto a la tecla parpadea.

I.



2. En la **estación intercomunicadora exterior**, pulse el pulsador de llamada durante 3 s. Suelte el pulsador tras el breve tono de confirmación.



- ✓ Oirá un tono de confirmación prolongado.



3. Asigne los pulsadores de llamada desde el exterior de la **estación intercomunicadora doméstica de audio**, pulsando durante 3 s el pulsador . Suelte el pulsador tras el breve tono de confirmación (véase manual del sistema).



- ✓ Oirá un tono de confirmación prolongado.

II.



4. En la **estación intercomunicadora exterior**, vuelva a pulsar el pulsador de llamada durante 3 s. Suelte el pulsador tras el breve tono de confirmación.





- ✓ Oirá un tono de confirmación prolongado.

5. En el menú de puesta en funcionamiento del **gateway para TV**, seleccione el menú "Programar" (Teach-In) y confirme allí el punto "Asignar llamada" (Assign call).

R: 1. 20

- ✓ En el menú "Programar" (Teach-In) del gateway para TV, el contador de los pulsadores de llamada ya programados aumentará en 1.

- III.**
6. En el menú de puesta en funcionamiento del **gateway para TV**, seleccione el menú "Programar" (Teach-In) y confirme allí el punto "Asignar estac." (Assign station).
- 3 s  7. En la **estación intercomunicadora doméstica**, pulse durante 3 s el pulsador . Suelte el pulsador tras el breve tono de confirmación.
-  ✓ Oirá un tono de confirmación prolongado.
- S: 1. 48** ✓ En el menú "Programar" (Teach-In) del gateway para TV, el contador de las estaciones ya programadas aumentará en 1.
8. En el **gateway para TV**, salga del punto de menú "Asignar estac." (Assign station).
- IV.**
9. En el menú de puesta en funcionamiento del **gateway para TV**, realice los ajustes (p. ej. frecuencia, iluminación).

Ejemplo:

Gateway para TV y estación intercomunicadora doméstica de vídeo

Si el gateway para TV funciona paralelamente a una estación intercomunicadora doméstica de vídeo, son posibles dos casos de aplicación diferentes:

Gateway para TV como pantalla principal

El gateway para TV se enciende al realizarse la llamada desde el exterior y muestra la imagen de vídeo en el televisor. Si la conversación en la estación intercomunicadora doméstica se acepta, el gateway para TV se desconecta y la imagen de vídeo se muestra en la pantalla TFT (pantalla secundaria) de la estación intercomunicadora doméstica de vídeo.

Gateway para TV como pantalla secundaria

Al realizarse la llamada desde el exterior, la imagen de vídeo se muestra en la pantalla TFT (pantalla principal) de la estación intercomunicadora doméstica de vídeo. En el caso de la conexión manual del gateway para TV, la pantalla TFT de la estación intercomunicadora de vídeo se desconecta.



Sólo 1 pantalla principal por vivienda

En el caso de estaciones intercomunicadoras domésticas de vídeo o gateways para TV llamados paralelamente, sólo deberá funcionar un aparato como pantalla principal. Todas las demás pantallas serán pantallas secundarias.

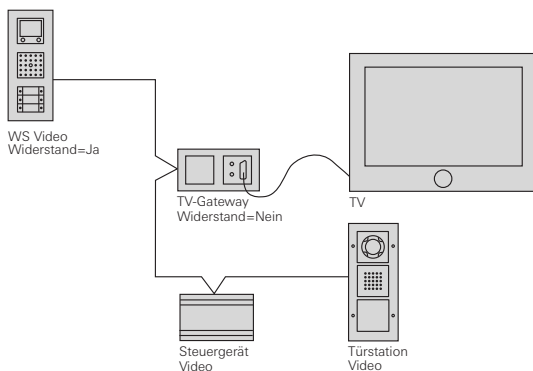

No asignar la estación intercomunicadora doméstica para vídeo al gateway para TV

Una estación intercomunicadora para TV de vídeo nunca deberá asignarse a un gateway para TV.

Puesta en funcionamiento



1. En el **equipo de control**, inicie el modo de programación, pulsando durante 3 s la tecla "Systemprogr.", hasta que el LED amarillo junto a la tecla parpadea.



2. En la **estación intercomunicadora exterior**, pulse el pulsador de llamada durante 3 s. Suelte el pulsador tras el breve tono de confirmación.



- ✓ Oirá un tono de confirmación prolongado.



3. Asigne los pulsadores de llamada desde el exterior de la **estación intercomunicadora doméstica de vídeo**, pulsando durante 3 s el pulsador . Suelte el pulsador tras el breve tono de confirmación (véase manual del sistema).



- ✓ Oirá un tono de confirmación prolongado.



4. En la **estación intercomunicadora exterior**, vuelva a pulsar el pulsador de llamada durante 3 s. Suelte el pulsador tras el breve tono de confirmación.



- ✓ Oirá un tono de confirmación prolongado.

5. En el menú de puesta en funcionamiento del **gateway para TV**, seleccione el menú "Programar" (Teach-In) y confirme allí el punto "Asignar llamada" (Assign call).

R: 1. 20

- ✓ En el menú "Programar" (Teach-In) del gateway para TV, el contador de los pulsadores de llamada ya programados aumentará en 1.

6. Dependiendo del caso de aplicación (véase P. 24), en la **pantalla TFT** y en el **gateway para TV** en el menú "Prioridad" (Priority), seleccione el ajuste "Pantalla principal"/"Pantalla secundaria" (Main display/Secondary display).

7. En el menú de puesta en funcionamiento del **gateway para TV**, realice los ajustes (p. ej. frecuencia, iluminación).



Sólo 1 pantalla principal por vivienda

En el caso de estaciones intercomunicadoras domésticas de vídeo o gateways para TV llamados paralelamente, sólo deberá funcionar un aparato como pantalla principal. Todas las demás pantallas serán pantallas secundarias.

Ejemplo: Vivienda plurifamiliar con instalación de satélite

En una vivienda plurifamiliar, la señal de vídeo se incorpora a la antena a través de un modulador. Las viviendas disponen de estaciones intercomunicadoras domésticas de audio o de vídeo.

i Nota

En la alimentación de la señal de vídeo a una antena, la imagen de vídeo puede indicarse en todos los televisores encendidos en caso de una llamada desde el exterior. Para ver la imagen de vídeo, tiene que seleccionarse manualmente el canal correspondiente en el televisor.

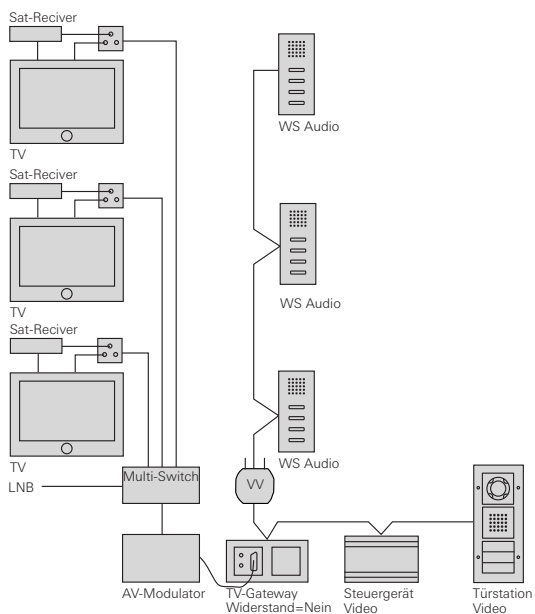

i Aplicaciones en una vivienda plurifamiliar

En una vivienda plurifamiliar son posibles dos aplicaciones diferentes:

- Todos los pulsadores de llamada de la estación intercomunicadora exterior tienen que activar el gateway para TV (véase P. 27).
- Los pulsadores de llamada seleccionados de la estación intercomunicadora exterior tienen que activar el gateway para TV (véase P. 29).

Puesta en funcionamiento - todos los pulsadores de llamada de la estación intercomunicadora exterior tienen que activar el gateway para TV



Asignar la estación intercomunicadora exterior al gateway para TV

Para que en una vivienda plurifamiliar no sea necesario asignar cada uno de los pulsadores de llamada individualmente, todos los pulsadores de llamada de la estación intercomunicadora exterior pueden asignarse por completo a través del punto de menú "Asignar estac." (Assign station).



1. En el **equipo de control**, inicie el modo de programación, pulsando durante 3 s la tecla "Systemprogr.", hasta que el LED amarillo junto a la tecla parpadea.

I.

2. Asigne a todas las estaciones intercomunicadoras domésticas los pulsadores de llamada, como se describe en el manual del sistema.

II.

3. En el menú de puesta en funcionamiento del **gateway para TV**, seleccione el menú "Programar" (Teach-In) y confirme allí el punto "Asignar estación" (Assign station).





4. En la **estación intercomunicadora exterior**, pulse cualquier pulsador de llamada durante 3 s. Suelte el pulsador tras el breve tono de confirmación.



✓ Oirá un tono de confirmación prolongado.

S: 1. 48

✓ En el menú "Programar" (Teach-In) del gateway para TV, el contador de las estaciones ya programadas aumentará en 1.

- III.  5. Pulse sucesivamente en todas las **estaciones intercomunicadoras de audio** durante 3 s respectivamente el pulsador . Suelte el pulsador tras el breve tono de confirmación.



- ✓ Oirá un tono de confirmación prolongado.

S: 2. 48

- ✓ En el menú "Programar" (Teach-In) del gateway para TV, el contador de las estaciones ya programadas aumentará en 1.
6. Repita el paso 5, hasta que todas las estaciones intercomunicadoras domésticas se hayan asignado al gateway para TV.
7. En el **gateway para TV**, salga del punto de menú "Asignar estac." (Assign station).

- IV. 8. En el menú de puesta en funcionamiento del **gateway para TV**, realice los ajustes (p. ej. frecuencia, iluminación).

Puesta en funcionamiento - pulsadores de llamada seleccionados de la estación intercomunicadora exterior tienen que activar el gateway para TV



1. En el **equipo de control**, inicie el modo de programación, pulsando durante 3 s la tecla "Systemprogr.", hasta que el LED amarillo junto a la tecla parpadea.

- I. 2. Asigne a todas las estaciones intercomunicadoras domésticas los pulsadores de llamada, como se describe en el manual del sistema.



- II. 3. En la **estación intercomunicadora exterior**, pulse durante 3 s respectivamente los pulsadores de llamada que se vayan a asignar al gateway para TV (pueden guardarse temporalmente máx. 20 pulsadores de llamada por cada paso de trabajo). Suelte el pulsador de llamada tras el breve tono de confirmación.



- ✓ Oirá un tono de confirmación prolongado.

4. En el menú de puesta en funcionamiento del **gateway para TV**, seleccione el menú "Programar" (Teach-In) y confirme allí el punto "Asignar llamada" (Assign call).

R: 1. 20

- ✓ En el menú "Programar" (Teach-In) del gateway para TV, el contador de los pulsadores de llamada ya programados aumentará en 1.
- 5. Repita el paso 4, hasta que todos los pulsadores de llamada se hayan asignado al gateway para TV.

- III. 6. En el menú de puesta en funcionamiento del **gateway para TV**, seleccione el menú "Programar" (Teach-In) y confirme allí el punto "Asignar estac." (Assign station).



7. Pulse en todas las **estaciones intercomunicadoras de audio** durante 3 s el pulsador . Suelte el pulsador tras el breve tono de confirmación.



- ✓ Oirá un tono de confirmación prolongado.

S: 1. 48

- ✓ En el menú "Programar" (Teach-In) del gateway para TV, el contador de las estaciones ya programadas aumentará en 1.
- 8. En el **gateway para TV**, salga del punto de menú "Asignar estac." (Assign station).

- IV. 9. En el menú de puesta en funcionamiento del **gateway para TV**, realice los ajustes (p. ej. frecuencia, iluminación).

Datos técnicos

Suministro de tensión:	a través de bus del sistema
Conexiones:	2 bornes roscados del bus de 2 conductores 2 bornes roscados para suministro adicional 4 regletas de conectores del bus del sistema 2 regleta de conectores de vídeo 2 bornes roscados, entrada de conmutación Nivel SELV (borne ET) 2 bornes roscados, salida de conmutación Conector hembra Scart
Sistema de color:	PAL
Rango de temperatura:	-5 °C hasta +50 °C
Tiempos de cierre de contacto:	
breve:	< 1,5 s
prolongado:	> 2,0 s
Número de aparatos programables:	
Estaciones:	máx. 48 (estación intercomunicadora doméstica, estación intercomunicadora exterior, gateway para intercomunicación)
Pulsadores de llamada:	máx. 20
Tipo de protección:	IP 20
Salida de conmutación:	50 µA hasta 1,6 A, 24 V CA/CC



Nivel SELV en las interfaces

En las interfaces del gateway para TV (bornes ET y salida de conmutación) deberán conectarse exclusivamente componentes que respeten el nivel SELV. El nivel SELV tiene que garantizarse durante la entrada de los cables y la conexión.

Garantía

La garantía es efectiva dentro del marco las disposiciones legales a través de un establecimiento especializado.

Entregue o envíe el dispositivo defectuoso libre de franqueo con una descripción del problema a su distribuidor correspondiente (establecimiento especializado/empresa de instalación/establecimiento especializado en electricidad).

Éste se encargará de enviar los dispositivos al Gira Service Center.

Gira
Giersiepen GmbH & Co. KG
Elektro-Installations-
Systeme
Postfach 1220
42461 Radevormwald
Deutschland
Tel +49 (0) 21 95 / 602 - 0
Fax +49 (0) 21 95 / 602 - 191
www.gira.de
info@gira.de

31/11

GIRA