

GIRA



Table des matières

1	Introduction	7
1.1	Description du système	7
1.2	Principe du système	7
1.3	Limites du système	7
1.4	Élaboration du projet	7
1.5	Câbles utilisés	8
1.5.1	Lignes de bus recommandées	8
1.5.2	Longueurs de câble	8
1.5.3	Pose des câbles	9
1.6	Topologies	10
1.7	Installation centralisée ou décentralisée des actionneurs	11
1.8	Raccordement des participants au bus	11
2	Vue d'ensemble des appareils	12
2.1	Appareils système	12
2.1.1	Serveur Gira One	12
2.1.2	Alimentation en tension	13
2.2	Appareils de commande	14
2.2.1	Bouton-poussoir simple/double	14
2.2.2	Tastsensor 4.55 Komfort System 55 1x/2x/3x	15
2.2.3	Tastsensor 4.95 Komfort 1x/2x/4x	16
2.2.4	Gira G1	17
2.2.5	Application Gira Smart Home	18
2.2.6	Détecteur de mouvement 1,10 m	19
2.2.7	Interface de bouton-poussoir 2x/4x/8x standard	20
2.3	Actionneurs	21
2.3.1	Actionneur de commutation / actionneur de stores Rail DIN	21
2.3.2	Actionneur variateur 4x	22
2.3.3	Actionneur de chauffage 6x avec régulateur	23
2.3.4	Actionneur de commutation simple 16 A avec 3x entrées binaires	24
2.3.5	2x actionneurs de commutation / 1x actionneur de stores 16 A avec 3x entrées binaires	25
2.3.6	1x actionneur variateur de 200 W avec 3x entrées binaires	26
3	Consommateur	27
4	Scénarios d'utilisation	30
4.1	Commande d'éclairage	30
4.1.1	Commutation et variation d'intensité par bouton-poussoir et via l'application	30
4.1.2	Éclairage dépendant du mouvement dans une pièce	31
4.1.3	Lumière dépendante du mouvement dans la cage d'escaliers	31
4.1.4	Commutation de l'éclairage en fonction de la position du soleil	32
4.1.5	Éclairage automatique des escaliers	32
4.1.6	Commande groupée	33
4.2	Fonctions de commutation	34
4.2.1	Commuter ultérieurement une prise de courant via un actionneur encastré	34
4.2.2	Commander la porte de garage par bouton-poussoir et l'application	35
4.3	Commande de store et de volet roulant	36
4.3.1	Actionner les volets roulants par un bouton-poussoir et l'application	36
4.3.2	Monter le volet roulant à l'ouverture de la porte de la terrasse	37
4.3.3	Volets roulants – Commande groupée	38
4.3.4	Protection solaire	39
4.3.5	Alarme de vent	40
4.3.6	Alarme de pluie	41
4.3.7	Alarme de gel	42
4.3.8	Volets roulants – Commande en fonction de l'heure/position du soleil	43
4.4	Sécurité	44
4.4.1	Détecteurs de fumée	44
4.4.2	Simulation de présence	45
4.5	Ambiances	46
4.5.1	Créer des ambiances dans le GPA	46
4.5.2	Créer/modifier des scénarios dans l'application	47
4.5.3	Ambiance – Arrêt centralisé	47
4.5.4	Ambiance – Bouton d'urgence	48
4.5.5	Ambiance – Routine matinale	48
4.5.6	Ambiance – Vacances	49
4.5.7	Déclencher le scénario via la touche du détecteur de mouvement	49

6 — Gira One / Table des matières

4.6	Chauffage et ventilation	50
4.6.1	Commander le chauffage via l'application	50
4.6.2	Commander le chauffage en fonction de l'heure	51
4.6.3	Protection contre le gel lors de l'aération	51
4.6.4	Limiter la température du sol	52
4.6.5	Activer la fonction Boost via le bouton-poussoir	52
4.6.6	Commutation chauffage/refroidissement	53
4.6.7	Besoin de chaleur/de froid	54
4.6.8	Affichage du contact de commutation pour système de chauffage	55
4.6.9	Affichage du contact de commutation pour capteur de fuite	55
4.7	Intégration d'autres systèmes	56
4.7.1	Système de communication de porte	56
4.7.2	Sonos	57
4.7.3	Philips Hue	58
4.7.4	Caméra IP	59
4.7.5	eNet SMART HOME	60
5	Avantages pour l'installateur	61
5.1	Mode d'emploi pour le client final	61
5.2	Télémaintenance	61
5.3	Moniteur de diagnostic	62
6	Élaboration du projet avec le GPA	63
6.1	Téléchargement et installation	63
6.2	Étape par étape / Navigation libre	63
6.3	Créer un nouveau projet	63
6.4	Ouvrir la vue Bâtiment et appareils	64
6.5	Créer la structure du bâtiment	64
6.6	Ajouter le serveur Gira One	64
6.7	Ajouter des consommateurs et des appareils	64
6.8	Configurer les appareils	65
6.8.1	Inscrire le certificat d'appareil (Device Certificate).	65
6.8.2	Affecter des fonctions et des consommateurs	66
6.8.3	Régler les paramètres de l'appareil	66
6.9	Créer utilisateur	66
6.10	Mettre le projet en service	66
6.11	Imprimer la documentation du projet et le mode d'emploi pour le client final	67
6.12	Connecter le système à l'application Gira Smart Home	67
7	Paramètres	68
7.1	Bouton-poussoir à bascule 1x/2x	68
7.2	Tastsensor 4.55 Komfort System 55 1x/2x/3x	69
7.3	Tastsensor 4.95 Komfort 1x/2x/4x	70
7.4	Détecteur de mouvement 1,10 m	71
7.5	Interface de bouton-poussoir 2x/4x/8x standard	71
7.6	1x actionneur variateur de 200 W avec 3x entrées binaires	72
7.7	Actionneur variateur 4x	74
7.8	Actionneur de chauffage 6x avec régulateur	76
7.9	Actionneur de commutation simple 16 A avec 3x entrées binaires	77
7.10	2x actionneurs de commutation / 1x actionneur de stores 16 A avec 3x entrées binaires	79
7.11	6x/16x/24x actionneurs de commutation, 16 A / 3x/8x/12x actionneurs de store	82
8	FAQ	84
8.1	Infos sur Gira One	84
8.2	Élaboration du projet / Mise en service	85
8.3	Application Gira Smart Home	87
8.4	Caméra IP	87
8.5	Applications	89
9	Plan de l'appareil	90

1 Introduction

1.1 Description du système

Gira One est un système domotique performant dont les appareils communiquent entre eux via une communication par bus cryptée. La communication se fait via deux fils appartenant à une ligne bifilaire blindée et torsadée. Les appareils sont mis en service via le nouvel outil gratuit Gira Project Assistant (GPA). Le GPA garantit que la mise en service se déroule de manière simple, tout en permettant de réaliser des économies de temps. Du fait que Gira One repose sur la norme Smart Home KNX Secure éprouvée dans le monde entier, celui-ci est à l'épreuve du temps.



Points clés, faits et avantages

Gain de temps, simplicité de la mise en service qui peut être préparée au bureau.

Utilisation intuitive de la domotique commandant l'éclairage, l'ombrage et le chauffage.

Commande simple via des boutons-poussoirs ainsi que via l'application Gira Smart Home, qui offrent à vos clients des possibilités de modification supplémentaires.

Accès à distance sûr et gratuit pour vos clients et vous avec le serveur Gira One.

Un seul bouton-poussoir par local ne commande pas seulement l'éclairage et l'ombrage, mais mesure également la température pour réguler la climatisation.

Reposant sur la norme Smart Home KNX Secure éprouvée dans le monde entier et protégée contre les manipulations par des tiers.

1.2 Principe du système

Le système Gira One peut au maximum accueillir jusqu'à 200 appareils et 250 consommateurs, comme p. ex. des luminaires, des chauffages ou des stores.

La mise en place d'un système requiert d'utiliser le serveur Gira One, une alimentation en tension, des actionneurs, des capteurs et des appareils de commande.

Le système se commande soit à partir de boutons-poussoirs encastrés dans le mur, soit via l'application Gira Smart Home ou le Gira G1. Le Gira G1 est un appareil de commande de local qui permet de commander plusieurs fonctions à partir d'un seul et unique appareil.

L'exécution des ordres de commutation passe par l'intermédiaire des actionneurs. La commutation et variation de la lumière passe par des actionneurs de commutation ou des variateurs.

Le déplacement des volets roulants, des stores, des marquises ou des lucarnes se passe par des actionneurs de stores tandis que le chauffage se commande par l'intermédiaire d'actionneurs de chauffage.

Le système Gira One est alimenté par une alimentation en tension. La taille de l'alimentation dépend du nombre d'appareils utilisés.

1.3 Limites du système

Le système Gira One permet au maximum d'accueillir jusqu'à 200 appareils et 250 consommateurs. Dans le cadre de ces spécifications, les restrictions suivantes s'appliquent :

- 1 serveur Gira One max.
- 2 alimentations en tension max.
- 50 Gira G1 max.
- 50 ambiances max.
- 8 pièces Sonos max.
- 30 consommateurs Philips Hue max.
ou 5 ponts Hue max.
- 20 caméras IP max.
- 100 consommateurs eNet max.

1.4 Élaboration du projet

Un projet Gira One se conçoit entièrement depuis le Gira Project Assistant gratuit (GPA), aucun autre logiciel de mise en service n'est nécessaire. Dans le GPA, les fonctions et appareils nécessaires peuvent être affectés dans la structure de bâtiment à créer. Vous pouvez ici décider librement et créer des bâtiments, des étages et des pièces selon vos besoins. L'avantage est qu'une visualisation est alors créée pour l'application Gira Smart Home en même temps sans effort supplémentaire. Vous trouverez des informations détaillées sur la conception de votre projet et sa mise en service avec le GPA à partir de la page 63.

1.5 Câbles utilisés

La ligne de bus utilisée par Gira One requiert une ligne bifilaire torsadée et blindée (Twisted Pair).

Tous les participants au bus sont reliés entre eux par la ligne de bus. Une ligne de bus est rentable et sa pose est facile à réaliser.

La ligne de bus alimente les participants au bus avec la tension d'alimentation nécessaire et permet l'échange d'informations et donc la transmission de télégrammes entre les participants au bus.

⊕ Remarque

Les lignes électriques ne doivent pas être utilisées comme lignes de bus en raison d'un risque de confusion et d'une non-conformité aux exigences techniques requises en matière de communication.

1.5.1 Lignes de bus recommandées

lignes habituellement utilisées en Allemagne	Condition de pose
YCYM 2 x 2 x 0,8 Tension d'essai : 4 kV	Pose dans le bâtiment
J-Y(St)Y 2 x 2 0,8 Tension d'essai : 2,5 kV	Pose de type YCYM, en cas de proximité d'un réseau de 230 V tenir compte d'une tension d'essai plus faible
JH(St)H 2 x 2 x 0,8	Câble sans halogène, à distance de l'installation de 230 V à poser
A-2Y(L)2Y ou A-2YF(L)2Y	En cas de pose à l'extérieur (liaison entre des bâtiments)

1.5.2 Longueurs de câble

En raison de la formation de signaux et des retards de propagation maximum admissibles, les longueurs de câble sont limitées comme suit :

- Distance alimentation – participants : 350 m max.
- Distance entre deux participants quelconques : 700 m max.
- Longueur totale maximale de la ligne : 1 000 m max.

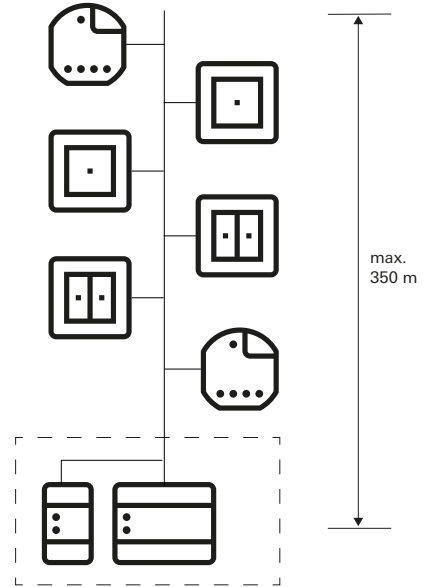

Distance alimentation – participants : 350 m max.

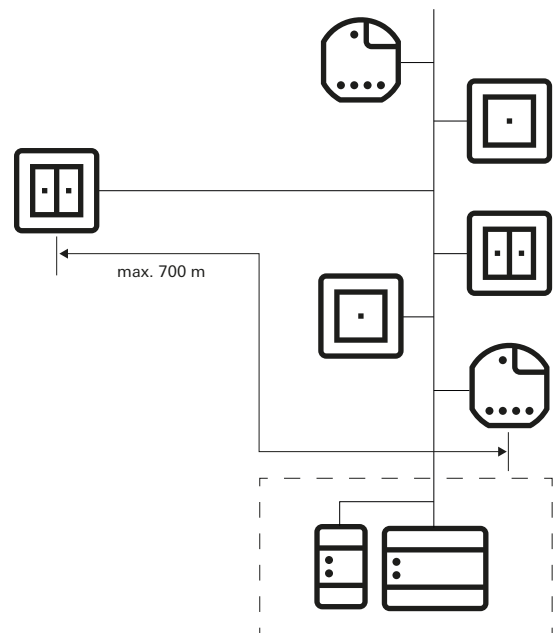

Distance entre deux participants quelconques : 700 m max.

1.5.3 Pose des câbles

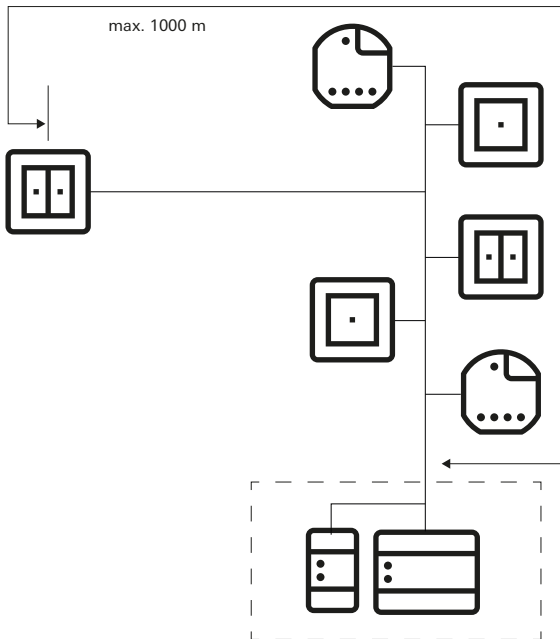

Longueur totale maximale de la ligne : 1 000 m max.

Dans la mesure du possible, la ligne de bus doit être posée en même temps que les lignes électriques et donc dans les zones d'installation habituelles. La pose de lignes de bus peut se faire de différentes manières. Celle-ci peut être réalisée en étoile à partir d'un répartiteur central ou en anneau (anneau ouvert) à travers toutes les pièces. Ces deux types de pose peuvent être combinés.

Comme la tension de bus chez Gira One tombe dans le domaine des basses tensions de protection (TBTS), aucune précaution particulière ne doit être prise lors de la pose de la ligne de bus en ce qui concerne la sécurité contre les contacts.

Le blindage de la ligne bifilaire torsadée et blindée ne doit être posé ou mis à la terre d'aucun côté. Il agit uniquement comme une cage métallique.

Une réflexion particulière s'impose pour l'installation partout où les lignes de bus peuvent entrer en contact avec des lignes électriques, p. ex.

- dans les armoires de commande et de distribution,
- dans les boîtiers de dérivation,
- dans les boîtiers de commutation.

En règle générale, une double isolation avec une tension d'essai de 4 kV doit être présente entre la tension du bus et le réseau de 230 V. Les distances minimales doivent être respectées en fonction du type de pose.

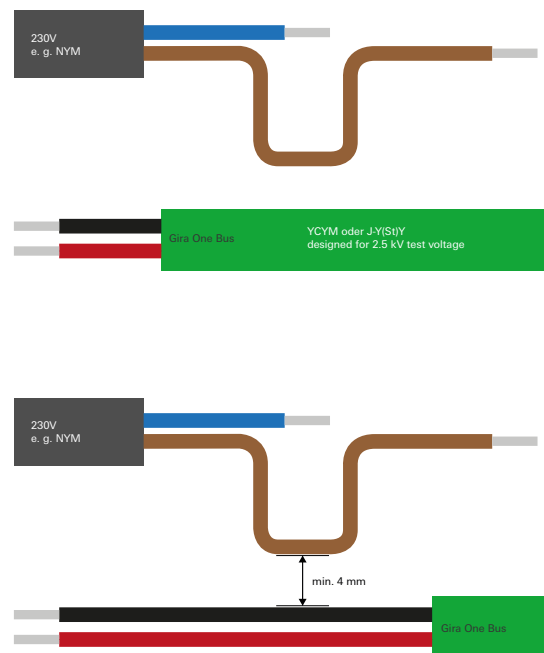

Distance entre le ligne de bus et le câble d'alimentation

En cas d'utilisation d'armoires de commande dans lesquelles la partie alimentation est totalement isolée du bus d'installation (c.-à-d. sans aucun actionneur de 230 V, p. ex.), aucune prescription particulière ne s'applique.

Dans les boîtes de distribution contenant la ligne de bus et la ligne 230 V, il convient d'utiliser des boîtiers avec cloisonnement équipés de deux compartiments séparés. Il est également possible d'utiliser des boîtiers séparés pour la dérivation.

Des prescriptions particulières s'appliquent en cas de « combinaisons », c.-à-d. lorsqu'un composant de bus et un composant électrique se trouvent sous un cache commun. Il peut s'agir p. ex. d'un actionneur encastré combiné à une prise de courant (prise commutée via le bus). Lors du retrait du cache commun, le côté courant doit rester couvert. C'est le cas notamment des prises qui sont protégées contre les contacts directs.

Utilisation de la deuxième paire de fils

La plupart des câbles de bus utilisés disposent d'une deuxième paire de conducteurs libres. Les directives suivantes s'appliquent à l'utilisation de ces conducteurs libres :

- Seules les très basses tensions sont autorisées (TBTS/TBTP).
- Courant permanent de 2,5 A max., une protection contre les surintensités doit être fournie.
- L'utilisation comme ligne de télécommunication du réseau public de télécommunication n'est pas autorisée.
- La deuxième paire de fils peut être utilisée pour l'alimentation en tension du serveur Gira One.

1.6 Topologies

La ligne de bus servant à Gira One peut être posée librement et être ramifiée à n'importe quel endroit. Comme structure de bus, on obtient ainsi une structure arborescente libre, ce qui permet une structure très flexible. Les topologies de câblage suivantes sont compatibles, des formes mixtes étant également possibles.

Les topologies de câblage suivantes sont compatibles :

- Câblage linéaire
- Câblage en étoile
- Câblage en arbre

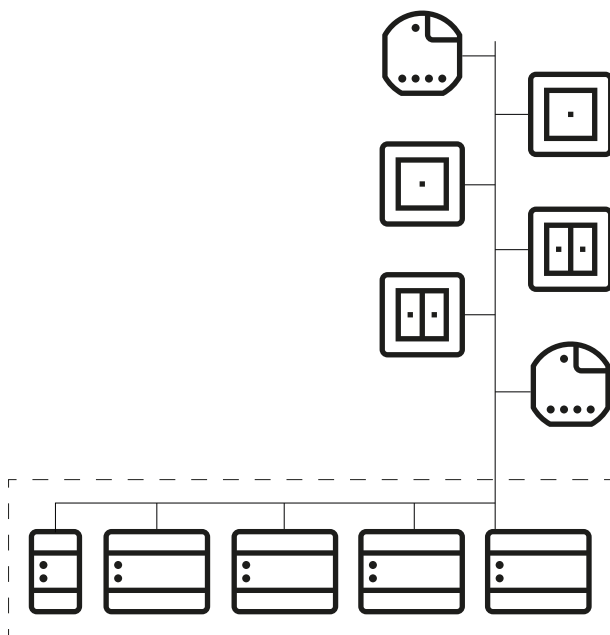

Câblage linéaire

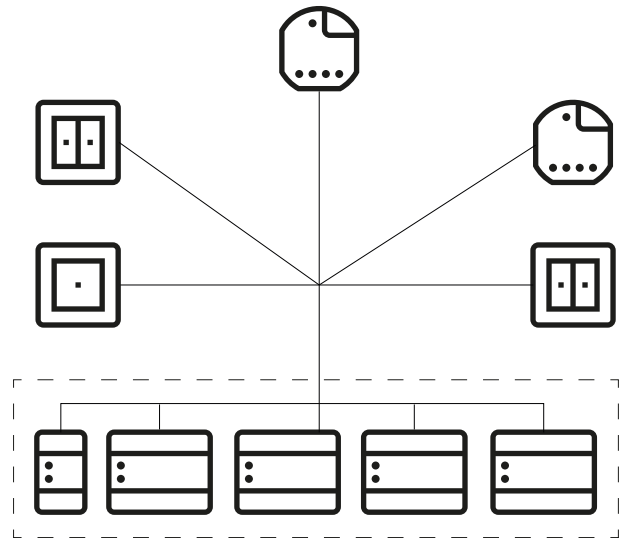

Câblage en étoile

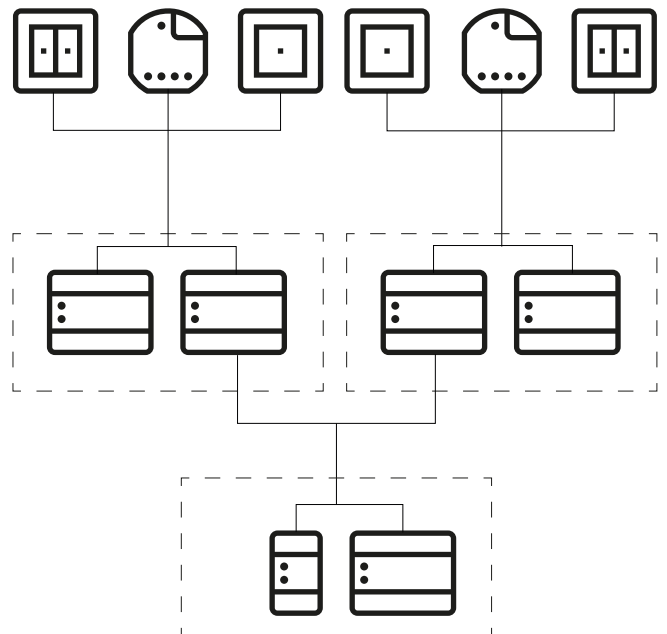

Câblage en arbre

1.7 Installation centralisée ou décentralisée des actionneurs

Dans le système Gira One, vous pouvez utiliser aussi bien des actionneurs sous la forme d'un rail DIN pour une installation centralisée dans l'armoire de commande que des actionneurs pour un montage encastré décentralisé. Vous pouvez bien sûr également combiner les deux formes de montage au sein d'une même installation.

Avantages d'une installation centralisée (dans l'armoire de commande) :

- disposition claire de tous les actionneurs au sein de l'armoire de commande
- tampon de canal grâce à des actionneurs multiples, en cas de modifications ultérieures dans le cadre de la réalisation du projet
- installation, maintenance et recherche d'erreurs en un seul endroit
- coûts de canalisation réduits grâce aux actionneurs multiples

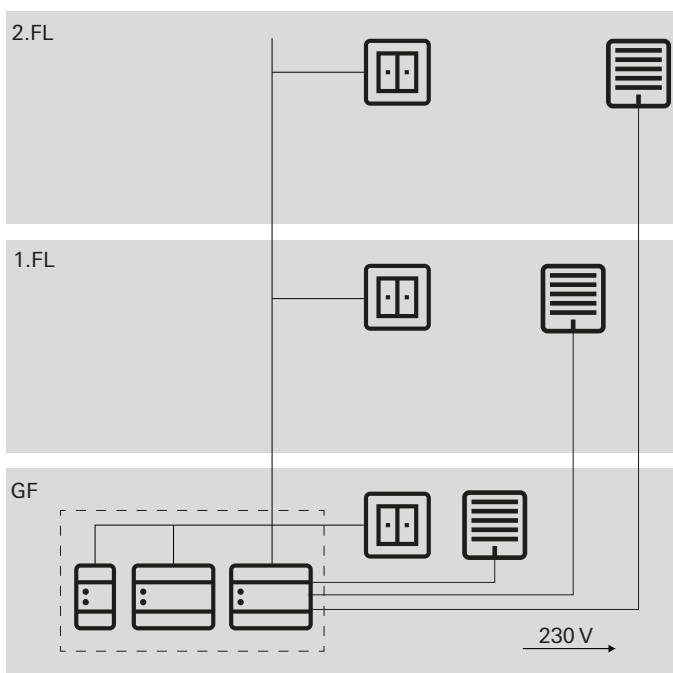

Installation centralisée des actionneurs

Avantages d'une installation décentralisée :

- moins d'espace nécessaire dans le tableau de distribution
- câblage habituel des installations de 230 V
- mise à niveau ou extension plus simple des installations existantes en cas de rénovation

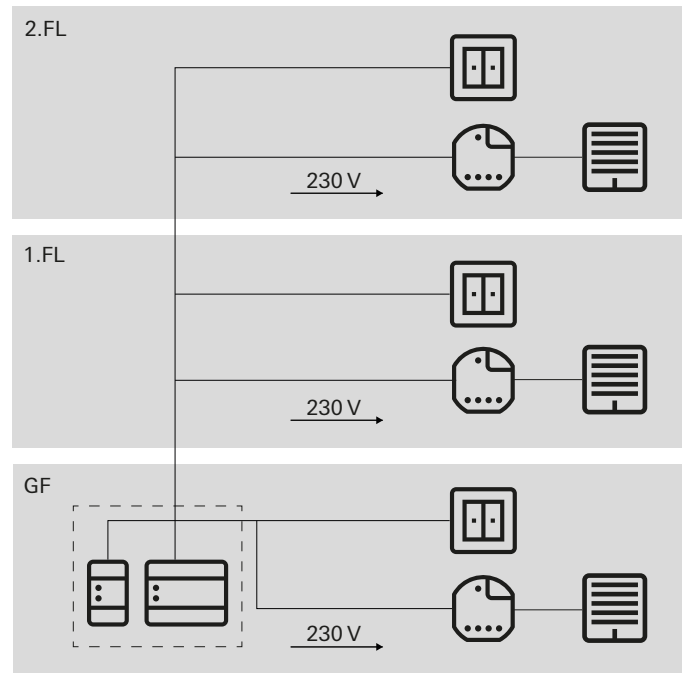

Installation décentralisée des actionneurs

1.8 Raccordement des participants au bus

Tous les participants au bus sont raccordés au câble de données via des bornes de bus. La borne de bus est une borne enfichable qui peut relier jusqu'à quatre lignes de bus. L'utilisation de la borne de bus permet de séparer certains participants du bus sans que la ligne de bus ne soit interrompue. Elle représente un avantage non négligeable : La suppression d'un participant au bus ne coupe pas la communication des autres participants.

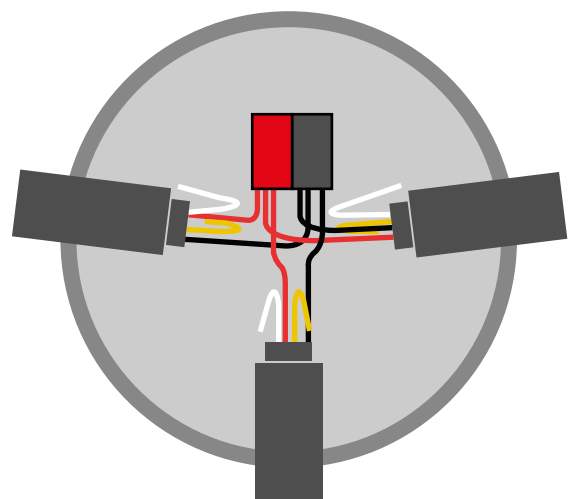

Raccordement des participants au bus

2 — Vue d'ensemble des appareils

2.1 Appareils système

2.1.1 Serveur Gira One



Référence 2039 00

Caractéristiques

- Serveur de mise en service d'au maximum 200 appareils Gira One.
- Serveur de visualisation pour terminaux mobiles (iOS et Android).
- Application Gira Smart Home pour PC (Windows) disponible.
- Consommateurs visualisés dans l'application Gira Smart Home : Dispositifs de commutation, de variation, porte de garage, ouvre-porte, store, volet roulant, auvent, lucarne, dôme de toit (avec ou sans positionnement), chauffage par le sol (électrique), chauffage par le sol (à circulation d'eau), radiateur (électrique), radiateur (à circulation d'eau), chauffage/refroidissement par le sol (à circulation d'eau), signalisation des besoins de chaleur/de froid, affichage d'un état binaire (marche, arrêt), affichage des états décimaux (température réelle)
- Commande de groupes (commutation, variation, store, volet roulant, auvent, lucarne, dôme de toit), ambiances, caméra IP, commande audio Sonos, Philips hue, eNet SMART HOME.
- Documentation de projet automatique.
- Documentation client final automatique.
- Fonction de diagnostic intégrée
 - Moniteur de bus pour la commande d'appareils et de consommateurs.
 - Moniteur de télégrammes avec mémoire circulaire pour l'enregistrement jusqu'à 500.000 télégrammes.
- Jusqu'à 250 consommateurs par projet peuvent être commandées via l'application Gira Smart Home.
- Jusqu'à 250 horloges programmables ayant respectivement 10 fonctions de temporisation que l'utilisateur peut régler dans l'application.
- Jusqu'à 62 utilisateurs peuvent être créés dans la Gestion des utilisateurs.
- Simulation de présence avec démarrage de la simulation en fonction du jour.
- Connexion à Sonos avec un maximum de 8 espaces Sonos, y compris l'attribution et la sélection des favoris.
- Connexion à Philips Hue avec un maximum de 30 consommateurs Hue ou de 5 ponts Hue.
- Connexion d'au maximum 20 caméras IP.
- Connexion d'un serveur eNet SMART HOME avec au maximum 100 consommateurs eNet d'ombrage, de commutation et de variation.
- Accès simultané de 100 terminaux mobiles sur le serveur Gira One.

- Application intuitive avec une interface utilisateur adaptable par l'utilisateur :
 - Zone de favoris personnalisable.
 - Paramétrage simple d'horloges programmables et d'ambiances.
 - Adaptation simple des fonctions et des pièces (tri, désignations, symboles, paramètres, affectation des pièces et des corps de métier).
 - Plus de 400 symboles pour personnaliser la visualisation.
 - Affichage de la température intérieure et extérieure dans l'en-tête.
 - Détermination automatique de l'emplacement par GPS pour la fonction astronomique.
 - Activation de l'accès à distance et déverrouillage pour d'autres utilisateurs.
 - Activation de la télémaintenance pour électricien spécialisé.
 - Gestion des utilisateurs, y compris gestion des droits d'accès pour les différents utilisateurs.
 - Mot de passe des appareils du serveur Gira One modifiable en tant qu'administrateur via l'application Gira Smart Home.
 - Jusqu'à 50 scénarios avec respectivement 64 variantes d'ambiance.
- Mise en service avec gain de temps :
 - La configuration et la mise en service se font via le Gira Project Assistant (à partir de la version 5.1 de GPA).
 - La configuration guidée pas à pas par l'assistant permet une mise en service très simple du système Gira One.
 - Mise en service hors ligne : Préparation au bureau, sans nécessité de posséder préalablement les appareils. Mise en place sur place chez le client, après l'installation des appareils.
 - Possibilité de modification ou de mise à jour rapide du projet en cours de service sans redémarrage des appareils.
- Lecture du projet actuel au moyen du GPA.
- Sauvegarde du projet : enregistrement automatique d'une copie du projet sur le serveur Gira One.
- Extensions fonctionnelles et continues ou actualisations via des mises à jour gratuites du micrologiciel et du logiciel.
- Deux connecteurs femelles RJ45 avec fonction Switch facilitent le bouclage simple du câble à fiche.

Haute sécurité

- Fonction d'accès à distance intégrée et sécurisée pour l'application Gira Smart Home.
- Fonction de télémaintenance intégrée et sécurisée avec le Gira Project Assistant.
- Le mot de passe des appareils protège le serveur Gira One contre tout accès non autorisé.
- La transmission de données TLS cryptée entre l'application Gira Smart Home et le serveur Gira One, comme entre GPA et le serveur Gira One empêche tout personne tierce de lire ces données.
- La communication de bus cryptée (KNX Data Secure) entre les appareils Gira One et le serveur Gira One protège contre les tentatives d'accès non autorisées et la manipulation du Smart Home par des personnes tierces.

Caractéristiques techniques	
Support Gira One :	Twisted-Pair (TP), YCYM 2 x 2 x 0,8
Tension nominale :	24 V à 30 V CC
Puissance absorbée :	2 W
Communication IP :	Ethernet 10/100 BaseT (10/100 Mbit/s)
Protocoles pris en charge :	DHCP, AutoIP, TCP/IP, UDP/IP
Raccordement IP :	2 x connecteurs femelles RJ45
Température ambiante :	0 °C à +45 °C
Dimensions :	2 unités modulaires

2.1.2 Alimentation en tension

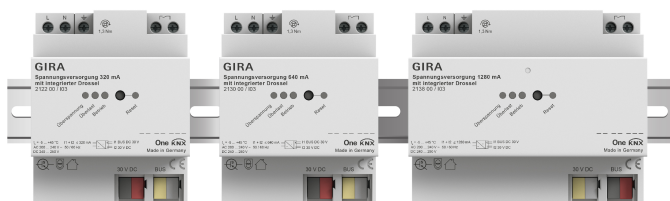

Référence 21220, 2130 00, 2138 00

Caractéristiques

Alimentations en tension pour l'alimentation des appareils Gira One avec la tension de bus.

Alimentation en tension 320 mA

Caractéristiques techniques	
Courant de sortie :	320 mA
Courant de court-circuit :	max. 1 A
Dimensions :	4 unités modulaires (UM)

Alimentation en tension 640 mA

Caractéristiques techniques	
Courant de sortie :	640 mA
Courant de court-circuit :	max. 1,5 A
Dimensions :	4 unités modulaires

Alimentation en tension 1.280 mA

Caractéristiques techniques	
Courant de sortie :	1.280 mA
Courant de court-circuit :	max. 3 A
Dimensions :	6 unités modulaires

⊕ Raccordement des alimentations en parallèle

En cas d'extension de l'installation, il peut arriver que l'alimentation en tension initialement choisie ne suffise plus. Dans ce cas, 2 alimentations en tension de 320 mA ou 2 alimentations de 640 mA peuvent être montées en parallèle. Le cas échéant, il n'est pas nécessaire de raccorder 200 m de câble de bus entre les alimentations en tension. Le fonctionnement de 2 alimentations en tension de 1.280 mA dans une seule et même installation n'est pas autorisé.

Sélection adaptée de l'alimentation en tension

Le tableau suivant donne un premier aperçu de la sélection de l'alimentation en tension adaptée à votre projet. En règle générale, lors de la planification de l'alimentation en tension, il convient de prévoir une capacité légèrement supérieure afin de ne pas devoir remplacer l'alimentation en cas d'extension éventuelle.

Nombre d'appareils	alimentation en tension externe pour le serveur Gira One	Alimentation en tension
jusqu'à 30	non	320 mA
jusqu'à 75	non	640 mA
jusqu'à 150	non	1.280 mA
plus de 150	oui	1.280 mA

Attention ! Les exigences actuelles indiquées dans le tableau sont fondées sur les résultats de mesure qui ont été déterminés dans les conditions suivantes :

- Tension nominale de 24 V
- Toutes les LED de l'appareil allumées

La modification des conditions générales telles que la topologie, le nombre d'appareils ou le type d'appareils peut entraîner des résultats de mesure différents. Il est également important de noter que la consommation électrique lors de la mise en marche et du démarrage des appareils installés peut être supérieure à la consommation électrique déterminée. Reportez-vous aux caractéristiques techniques de chaque produit pour obtenir des informations sur la consommation électrique de chaque appareil.

14 — Gira One / Vue d'ensemble des appareils

2.2 Appareils de commande

2.2.1 Bouton-poussoir simple/double

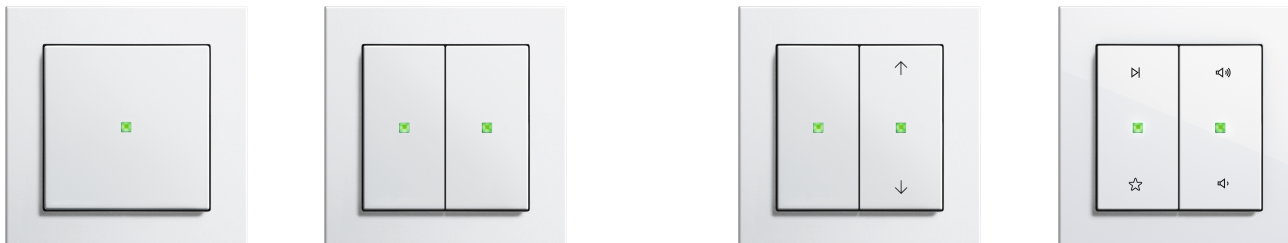

Référence 5171 xx, 5173 xx

Caractéristiques

- Bouton-poussoir pour la commande des consommateurs Gira One.
- Capteur de température intégré pour la mesure de la température ambiante.

Fonctions de commande

- Commutation de consommateurs, comme p; ex. l'éclairage, une prise ou une pompe.
- Variation de l'intensité de la lumière.
- Commande des consommateurs d'ombrage et de ventilation (stores, volets roulants, lucarnes, dômes de toit et auvents).
- Commande de groupes confortables des consommateurs de commutation, de variation, d'ombrage et de ventilation.
- Activation de variantes d'ambiance.
- Utilisation comme bouton-poussoir de cage d'escaliers pour activer la fonction de cage d'escaliers pour les consommateurs de commutation et de variation.
- Fonction en tant que bouton-poussoir d'appel d'étage avec le Gira G1
- Commande d'appareils audio Sonos.
- Commande de consommateurs Hue.
- Commande de consommateurs eNet.
- Fonction en tant qu'ouvre-porte et ouvre-porte de garage.
- Fonction boost.

Température ambiante

- Calibrage de la température pour le capteur de température intégré.

Affichage LED

- Luminosité de la LED d'état réglable sur 5 niveaux et arrêt.
- Couleur de la LED d'état (rouge, vert, bleu) réglable.
- Sélection de la fonction de la LED d'état réglable selon la fonction de bascule : toujours sur ARRÊT, toujours sur MARCHÉ, affichage d'actionnement ou affichage d'état.

Boutons à bascule alternatifs

Boutons à bascule interchangeable

Grâce aux boutons à bascule interchangeables, vous pouvez adapter les boutons-poussoirs Gira One aux fonctions que vous utilisez.

Grande variété de modèles grâce au System 55

Avec le System 55 de Gira, vous pouvez adapter individuellement les boutons-poussoirs Gira One à votre style d'intérieur. Sept programmes d'interrupteurs proposant plus de 90 designs de cadres de finition offrent ainsi un nombre infini de possibilités.



System 55

Caractéristiques techniques	
Support Gira One :	Twisted-Pair (TP) YCYM 2 x 2 x 0,8
Puissance absorbée :	8 à 12 mA
Raccordement :	Borne de raccordement et de dérivation
Profondeur d'encastrement :	15 mm
Température ambiante :	-5 °C à +50 °C

2.2.2 Tastsensor 4.55 Komfort System 55 1x/2x/3x

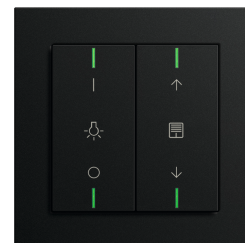

Référence 5041 00, 5043 00

N° de commande 5042 00, installation horizontale/verticale

Caractéristiques

- Tastsensor 4.55 Komfort pour System 55 pour la commande des consommateurs Gira One.
- Capteur de température intégré pour la mesure de la température ambiante.
- Capteur d'humidité intégré pour mesurer l'humidité de l'air ambiant.
- Entrée pour capteur externe pour la mesure de la température du sol.
- Le Tastsensor 4.55 Komfort peut être combiné au Gira System 55

Fonctions de commande

- Commutation de consommateurs (éclairage, prise ou pompe, par exemple).
- Variation de l'intensité de la lumière.
- Commande des consommateurs d'ombrage et de ventilation (stores, volets roulants, lucarnes, dômes de toit et auvents).
- Commande groupée facile des consommateurs de commutation, de variation, d'ombrage et de ventilation.
- Sélection de différentes ambiances.
- Utilisation comme bouton-poussoir de cage d'escaliers afin d'activer la fonction de cage d'escaliers pour les consommateurs de commutation et de variation.
- Fonction en tant que bouton-poussoir d'appel d'étage avec le Gira G1
- Commande d'appareils audio Sonos.
- Commande de consommateurs Hue.
- Commande de consommateurs eNet.
- Fonction en tant qu'ouvre-porte et ouvre-porte de garage.
- Fonction Boost.

Température ambiante

- Calibrage de la température pour le capteur de température intégré.

Affichage LED

- Luminosité de la LED d'état réglable sur 5 niveaux et arrêt.
- Couleur réglable des LED d'état (rouge, vert, bleu, jaune, cyan, orange, violet ou blanc).
- Sélection de la fonction de la LED d'état réglable selon la fonction de bascule : toujours sur ARRÊT, toujours sur MARCHE, affichage d'actionnement ou affichage d'état.

Installation

Le Tastsensor 4.55 Komfort pour System 55 peut être installé horizontalement (position de montage « normale ») ou verticalement (position de montage « tourné de -90° »).

Jeux de bascules

Le Tastsensor 4.55 Komfort pour System 55 peut être complété par des jeux de bascules à commander séparément.

Il en existe trois versions :

- Jeux de bascules sans possibilité d'inscription ;
- Jeux de bascules avec zone d'inscription ; ou
- Jeux de bascules avec bascules personnalisables.

Caractéristiques techniques	
Support Gira One :	Twisted-Pair (TP) YCYM 2 x 2 x 0,8
Puissance absorbée :	8 à 18 mA
Raccordement :	Borne de raccordement et de dérivation
Classe de protection :	III
Profondeur d'encastrement :	13,8 mm
Température ambiante :	-5 °C à +45 °C

2.2.3 Tastsensor 4.95 Komfort 1x/2x/4x

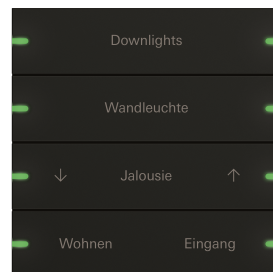

Référence 5031 905, 5032 905

Référence 5034 905

Caractéristiques

- Tastsensor 4.95 Komfort pour la commande des consommateurs Gira One.
- Capteur de température intégré pour la mesure de la température ambiante.
- Capteur d'humidité intégré pour mesurer l'humidité de l'air ambiant.
- Entrée pour capteur externe pour la mesure de la température du sol.
- Dimensions du Tastsensor 4.95 Komfort : 95 x 95 mm

Fonctions de commande

- Commutation de consommateurs (éclairage, prise ou pompe, par exemple).
- Variation de l'intensité de la lumière.
- Commande des consommateurs d'ombrage et de ventilation (stores, volets roulants, lucarnes, dômes de toit et auvents).
- Commande groupée facile des consommateurs de commutation, de variation, d'ombrage et de ventilation.
- Sélection de différentes ambiances.
- Utilisation comme bouton-poussoir de cage d'escaliers afin d'activer la fonction de cage d'escaliers pour les consommateurs de commutation et de variation.
- Fonction en tant que bouton-poussoir d'appel d'étage avec le Gira G1
- Commande d'appareils audio Sonos.
- Commande de consommateurs Hue.
- Commande de consommateurs eNet.
- Fonction en tant qu'ouvre-porte et ouvre-porte de garage.
- Fonction Boost.

Température ambiante

- Calibrage de la température pour le capteur de température intégré.

Affichage LED

- Luminosité de la LED d'état réglable sur 5 niveaux et arrêt.
- Couleur réglable des LED d'état (rouge, vert, bleu, jaune, cyan, orange, violet ou blanc).
- Sélection de la fonction de la LED d'état réglable selon la fonction de bascule : toujours sur ARRÊT, toujours sur MARCHÉ, affichage d'actionnement ou affichage d'état.

Jeux de bascules à inscription personnalisable

Le marquage est effectué via le service de marquage Gira et est appliqué de manière précise et permanente sur le matériau au laser. Après vous être enregistré(e) gratuitement, vous pouvez choisir parmi différentes polices et symboles pour personnaliser vos bascules. Les logos d'entreprise ou d'hôtel peuvent ainsi également être intégrés.

Design et haptique

Avec des dimensions extérieures de 95 x 95 mm, le Gira Tastsensor 4.95 Komfort offre une grande surface de commande avec d'excellentes propriétés tactiles. Vous sentez un retour perceptible lorsque vous appuyez sur une bascule, si bien qu'il est presque impossible de faire une fausse manipulation. Le Gira Tastsensor 4.95 Komfort est disponible en version 1x, 2x et 4x.

Matériau et couleurs

Le Gira Tastsensor 4.95 Komfort est disponible en verre, en acier inoxydable et en aluminium. La version en acier inoxydable est en outre disponible avec un revêtement en bronze et une version laquée en aluminium existe également. Le Gira Tastsensor 4.95 Komfort est ainsi harmonieusement assorti aux couleurs les plus courantes de nombreux programmes d'interrupteurs System 55 Gira.

Caractéristiques techniques	
Support Gira One :	Twisted-Pair (TP) YCYM 2 x 2 x 0,8
Puissance absorbée :	8 à 18 mA
Raccordement :	Borne de raccordement et de dérivation
Classe de protection :	III
Profondeur d'encastrement :	15 mm
Température ambiante :	-5 °C à +50 °C

2.2.4 Gira G1

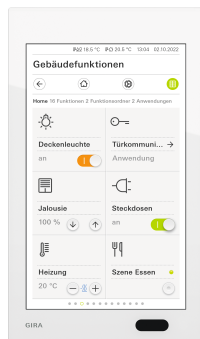

Référence 2069 xx, 2067 xx, 2077 xx

La centrale Gira G1 est un appareil de commande de local polyvalent pour la visualisation et la commande de différentes fonctions du bâtiment. Pour une utilisation dans le système Gira One et dans le système de communication de porte Gira. L'étendue des fonctions dépend du micrologiciel utilisé. Veuillez vous référer au catalogue en ligne Gira ainsi qu'aux documentations techniques relatives à l'appareil pour connaître l'étendue exacte des fonctions.

Caractéristiques

- La commande se fait via un écran tactile multipoint.
- La liaison et la communication se font via LAN ou WLAN en fonction de la variante choisie.
- Haut-parleur intégré.
- Microphone intégré avec compensation d'écho.

Possibilités d'utilisation et combinaisons

- Le Gira G1 en tant qu'appareil de commande de local polyvalent présente les fonctions ou les combinaisons de fonctions suivantes :
 - Client Gira One.
 - Station d'appartement vidéo.

Fonctions en tant que client Gira One

- En fonction de la configuration, le Gira G1 peut être utilisé comme Client dans des installations avec un serveur Gira One.
- Après avoir été activé, le Gira G1 représente l'interface Gira de l'application Gira Smart Home. Jusqu'à 250 consommateurs Gira One peuvent alors être visualisés.
- Il est possible d'avoir au maximum 50 Gira G1 dans un projet Gira One.
- En plus des consommateurs servant à la commande de bâtiments, les fonctions suivantes sont disponibles dans le Gira G1 utilisé en tant que client du serveur Gira One :
 - Fonction directe.
 - Communication de porte Gira.
 - Service de météo en ligne.

Caractéristiques techniques	
Puissance absorbée	
- Maximum :	7 W
- Typique :	4 W
- Minimum :	2 W
Alimentation en tension	
- Classe de puissance PoE 0 :	PoE 48 V CC
Norme LAN :	IEEE 802.3af
Conducteur de raccordement	
- Spécification Ethernet :	Cat.5e, Cat.6, Cat.6a, Cat.7
Display	
- Type :	TFT
- Taille :	15,3 cm (6")
- Nombre de couleurs :	16,7 M
- Résolution :	480 x 800 px (WVGA), 155 ppi
- Luminosité :	350 cd/m ²
- Rapport de contraste	1:500
- Angle d'observation :	> 80° tout autour
Capteur de proximité	
- Portée :	max. 50 cm
- Zone de détection :	30° à l'horizontale, 30° à la verticale
Indice de protection :	IP21
Profondeur d'encastrement :	32 mm
Température ambiante :	0 °C à +45 °C
Dimensions en mm	
- Gira G1 (y compris bloc d'alimentation encastré)	L 97 H 168 P 47
- Gira G1 (sans bloc d'alimentation encastré)	L 97 H 168 P 15
Hauteur de montage :	1,5 m

2.2.5 Application Gira Smart Home

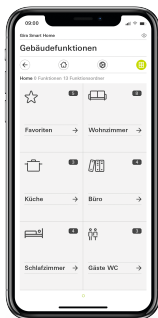

Application Gira Smart Home

L'interface conviviale de l'application Gira Smart Home visualise l'installation KNX d'une maison individuelle et met ses fonctions à disposition : variation, commutation, volets roulants, stores, commande de chauffage, jeux d'ambiance, minuterie, flux vidéo de caméras IP, simulation de présence et bien plus encore.

L'interface de l'application Gira Smart Home est conçue de manière à ce que l'installation d'une maison individuelle puisse être commandée de manière simple et intuitive via des appareils mobiles. S'y ajoutent des possibilités d'individualisation : il est possible p. ex. de masquer des fonctions pour les enfants ou d'attribuer une sélection de fonctions à certains utilisateurs.

L'application Gira Smart Home est disponible gratuitement dans les stores Apple et Android.

⊕ Client Gira Smart Home pour Windows

Avec le client Windows Gira Smart Home, vous pouvez commander simplement votre « Smart Home » via un PC ou un ordinateur portable (système d'exploitation Windows). Vous pouvez télécharger gratuitement le client Gira Smart Home pour Windows dans l'espace de téléchargement Gira.

2.2.6 Détecteur de mouvement 1,10 m



Référence 2038 ..

Caractéristiques

- Détecteur de mouvement (avec capteur infrarouge passif / PIR) pour Gira One.
- Pour la commutation automatique des actionneurs Gira One en fonction du mouvement et de la luminosité.
- Le délai de temporisation des consommateurs Gira One est à configurer dans le Gira Project Assistant (GPA) via le canal d'actionneur correspondant.
- Capteur de température intégré pour la mesure de la température ambiante.
- Touche locale intégrée pour piloter les consommateurs Gira One : commutation, cage d'escaliers ou scénario.
- Mise en service du détecteur de mouvement avec le Gira Project Assistant (GPA) version 5.2.
- Transmission de données cryptées entre les appareils Gira One.

Propriétés

- Grande zone de détection (jusqu'à 238 m²)
- Extension de la zone de détection avec des détecteurs de mouvement supplémentaires.
- Il est possible de restreindre la zone de détection.
- Il est possible de configurer la sensibilité du capteur.
- Fonction de test de marche pour faciliter l'élaboration du projet et le réglage de la zone de détection PIR.
- Mesure de lumière mixte adaptée aux lampes fluorescentes (FL/PL/ESL), aux lampes halogènes/à incandescence et aux LED.
- Température ambiante :
Calibrage de la température pour le capteur de température intégré.
- Sélection de la fonction de la LED d'état : toujours ÉTEINTE, indication de mouvements.

Remarque

Le détecteur de mouvement n'est pas adapté aux messages d'alarme dans les systèmes d'alarme conformes VdS.

Caractéristiques techniques	
Tension nominale :	SELV 21 V à 32 V CC
Puissance absorbée :	< 12 mA
Support Gira One :	Twisted-Pair (TP) YCYM 2 x 2 x 0,8
Connexion bus Gira One :	Borne de raccordement et de dérivation
Classe de protection :	III
Indice de protection :	IP 20
Température ambiante :	-15 °C à +45 °C
Plage de mesure du capteur de température :	-5 °C à +45 °C
Photométrie :	5 à 3 000 lx
Degré d'encrassement :	2
Tension de choc nominale :	0,8 kV

Zone de détection

Le détecteur de mouvement possède une large zone de détection de mouvement : un détecteur de mouvement supplémentaire n'est pas forcément requis pour mettre en œuvre efficacement la commande d'éclairage dans les grandes pièces. Cela permet de gagner du temps et de réduire les coûts.

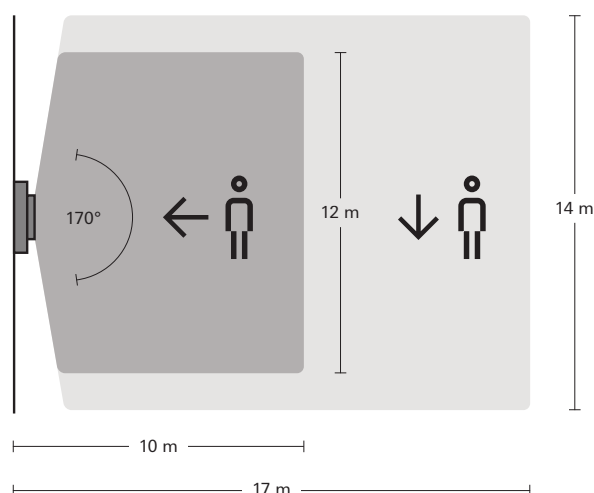

2.2.7 Interface de bouton-poussoir 2x/4x/8x standard

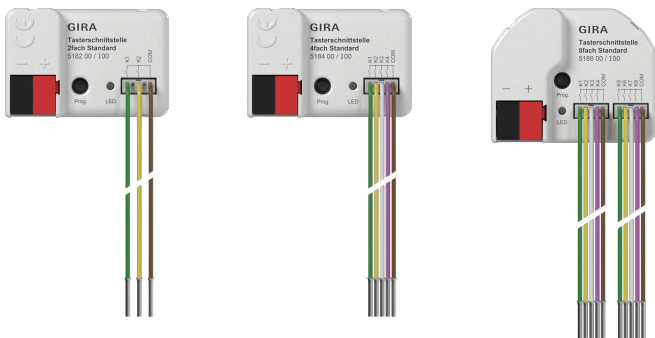

Référence 5182 00, 5184 00, 5188 00

Caractéristiques

- Connexion de contacts sans potentiel, tels que boutons-poussoirs, interrupteurs, contacts Reed ou détecteurs de fumée.
- Les entrées servent à la commande des actionneurs Gira One ou à la détection d'informations d'état.
- Courant d'impulsions pour éviter l'encrassement des contacts (formation d'une couche d'oxyde) sur les contacts connectés.
- Les entrées servent à la commande des actionneurs Gira One ou à la détection d'informations d'état.
- Potentiel de référence commun pour tous les canaux.
- Selon la variante, deux, quatre ou huit entrées indépendantes.
- Mise en service des interfaces de boutons-poussoirs avec le Gira Project Assistant (GPA) version 5.2.
- Transmission de données cryptées entre les appareils Gira One.

Entrées binaires

- Possibilité de configuration de la commande avec un bouton ou deux boutons pour le bouton-poussoir à bascule.
- Raccordement de boutons-poussoirs à bascule qui sont paramétrés avec la fonction de commutation, de variation, d'ombrage et de ventilation, d'appel d'ambiances, de cage d'escaliers (détecteur de mouvement), d'appel d'étage avec Gira G1, de porte de garage et d'ouvre-porte.
- Connexion de contacts sans potentiel.
- Commande groupée facile des consommateurs de commutation, de variation, d'ombrage et de ventilation.
- Possibilité d'évaluer les contacts de commutation des capteurs de vent, de gel, de luminosité ou de pluie avec des contacts de relais libres de potentiel afin de protéger les consommateurs d'ombrage et de ventilation contre les paramètres environnementaux.
- Interrogation du contact de fenêtre et visualisation dans l'application Smart Home : Une fenêtre ouverte entraîne après 5 minutes le passage en mode de fonctionnement chauffage protection contre le gel.
- Demande de contact de porte et visualisation dans l'application Smart Home : une porte ouverte entraîne la montée et le verrouillage du store ou des volets roulants.
- Interrogation d'une commutation de chauffage/refroidissement sur une pompe à chaleur afin de pouvoir transmettre le mode de fonctionnement en cours (chauffage ou refroidissement) au régulateur de chauffage.
- Affichage du contact de commutation pour la représentation d'un état du contact dans l'application Smart Home.

Caractéristiques techniques	
Support Gira One :	Twisted-Pair (TP) YCYM 2 x 2 x 0,8
Indice de protection	IP20
Classe de protection :	III
Température ambiante :	-5 °C à +45 °C
Nombre d'entrées :	2/4/8
Dimensions (L x l x H) :	43,0 x 28,5 x 15,4 mm (2x) 43,0 x 28,5 x 15,4 mm (4x) 43,5 x 35,5 x 15,4 mm (8x)
Puissance absorbée :	4 à 7 mA (2x) 4 à 9 mA (4x) 4 à 12 mA (8x)
Ligne d'entrée :	Jeu de câbles à 3 fils Jeu de câbles à 5 fils 2x jeu de câbles à 5 fils
Longueur du jeu de câbles :	25 cm, extensible jusqu'à 10 m
Connexion bus Gira One :	Borne de raccordement et de dérivation

2.3 Actionneurs

2.3.1 Actionneur de commutation / actionneur de stores Rail DIN



Référence 5023 00, 5028 00, 5030 00

Selon le paramétrage, les actionneurs peuvent être utilisés comme actionneurs de commutation ou comme actionneurs de store. Des formes mixtes d'actionneur de commutation et de store sont également possibles. Pour la fonction actionneur de store, deux sorties de relais adjacentes sont réunies en une sortie de store.

Caractéristiques

- Actionneur pour la commutation de consommateurs ou pour la commande de stores, volets roulants, auvents, fonctionnement de lucarne.
- En mode commande de stores, les sorties adjacentes (A1/A2, A3/A4...) sont combinées en une sortie de store.
- Possibilité de fonctionnement mixte sur un seul actionneur (p. ex. stores A1 et A2, stores A3 et A4, commutation A5, commutation A6...).
- Commande manuelle des sorties.

Fonction d'ombrage et de ventilation

- Commande des stores à lamelles, des volets roulants, des auvents, des lucarnes ou des dômes de toit.
- Temps de déplacement réglable de manière optionnelle.
- La fonction pare-soleil avec des positions des rideaux ou des lamelles au début ou à la fin de la fonction peut être réglée séparément pour chaque sortie.
- Réglage de la temporisation au début ou à la fin de l'ensoleillement.
- Tension de la tenture pour les auvents.
- Si l'alarme de vent est active, p. ex. avec une station météo conventionnelle équipée de sorties de relais libres de potentiel pour ce type d'alarme, les stores montent et sont automatiquement verrouillés. L'état de l'entrée binaire est surveillé de manière cyclique.
- Si l'alarme de pluie est active, p. ex. avec une station météo conventionnelle équipée de sorties de relais libres de potentiel pour ce type d'alarme, les lucarnes ou les dômes de toit se ferment et sont automatiquement verrouillés. L'état de l'entrée binaire est surveillé de manière cyclique.
- Si l'alarme de gel est active, p. ex. avec une station météo conventionnelle équipée de sorties de relais libres de potentiel pour ce type d'alarme, les déplacements actifs de volets roulants pour la protection du moteur des volets roulants sont stoppés et verrouillés. L'état de l'entrée binaire est surveillé de manière cyclique.
- Demande de contact de porte et visualisation dans l'application Smart Home : Une porte ouverte entraîne la montée et le verrouillage de stores ou de volets roulants.

Fonctions de commutation

- Fonctionnement de contact normalement ouvert ou contact normalement fermé.
- Réglage d'une temporisation à l'enclenchement ou à l'arrêt.
- Fonction d'éclairage de cage d'escaliers avec temps de préavis réglable.
- Paramétrage en tant que fonction de commutation pour l'éclairage ou les prises par exemple, en tant que fonction de porte de garage ou fonction d'ouvre-porte.
- Fonction porte de garage : Le temps de commutation du relais est paramétrable.
- Fonction d'ouvre-porte : Le temps de commutation du relais est paramétrable.

Caractéristiques techniques	
Support Gira One :	Twisted-Pair (TP) YCYM 2 x 2 x 0,8
Tension nominale :	SELV 21 V à 32 V CC
Puissance absorbée :	4 à 18 mA (5023 00) 4 à 18 mA (5028 00) 4 à 24 mA (5030 00)
Puissance de commutation :	AC 250 V, 16 A / AC1
Courant d'enclenchement maximal :	800 A (200 µs), 165 A (20 ms)
Capacité de charge des sorties adjacentes :	Somme de 20 A
Puissance de raccordement	
- Charge ohmique :	3 000 W
- Charge capacitive :	16 A, 140 µF max.
- Moteurs (store ou ventilateur) :	1380 W
- Lampes à incandescence :	2300 W
- Halogène HT :	2500 W
- Lampes LED HT :	type 400 W
- Transformateur bobiné :	1.200 VA
- Transfo Tronic :	1500 W
- Tubes fluorescents, non compensés : Câblage duo : à compensation parallèle :	1000 VA 2300 VA 1160 VA
- Lampes à vapeur de mercure non compensés : compensés en parallèle :	1000 W 1160 W
Raccordements	
- Bus Gira One :	Borne de raccordement et de dérivation
- Charge :	Bornes à vis (4 mm ² ou 2 x 2,5 mm ² max.)
Dimensions en Unités modulaires (UM) :	4 TE (5023 00) 8 TE (5028 00) 12 TE (5030 00)

2.3.2 Actionneur variateur 4x



Référence 2015 00

Caractéristiques

- Commutation et variation des lampes à incandescence, lampes halogènes HT, lampes LED HT variables, tubes fluorescents compacts variables, transformateurs inductifs variables avec lampes halogènes BT ou lampes LED BT, transformateurs électroniques variables avec lampes halogènes BT ou lampes LED BT.
- Sélection automatique ou manuelle du principe de variation approprié pour la charge.
- Protection contre la marche à vide, les courts-circuits et les températures excessives.
- Extension de puissance par des suppléments d'alimentation.
- Commande manuelle des sorties.

Sorties de gradation

- Luminosité minimale et maximale réglable.
- Mise en marche sur la dernière valeur de luminosité ou sur une luminosité de mise en marche fixe.
- Réglage d'une temporisation à l'enclenchement ou à l'arrêt.
- Fonction de cage d'escaliers, un délai d'avertissement et de luminosité peut être réglé de manière supplémentaire.

Caractéristiques techniques	
Support Gira One :	Twisted-Pair (TP) YCYM 2 x 2 x 0,8
Tension nominale :	110 à 230 V AC, 50/60 Hz
Puissance absorbée :	6 à 15 mA
Puissance de raccordement max. (230 V CA) par canal	
- Lampes à incandescence :	20 à 225 W
- Halogène HT :	20 à 225 W
- Transformateur bobiné :	20 à 210 VA
- Transfo Tronic :	20 à 225 W
- Transformateur bobiné avec LED BT :	20 à 100 VA
- Transformateur électronique avec LED BT :	Type 20 jusqu'à 200 W
- Lampes LED HT :	Type 1 jusqu'à 200 W
- Tube fluorescent compact :	Type 20 jusqu'à 150 W
Raccordements	
- Bus Gira One :	Borne de raccordement et de dérivation
- Charge :	Bornes à vis
Section de raccordement :	4 mm ² max.
Dimensions :	4 unités modulaires (UM)

2.3.3 Actionneur de chauffage 6x avec régulateur



Référence 2139 00

Caractéristiques

- Possibilité de régulation par pièce par un régulateur fixe et une paire de sorties de vanne.
- Actionneur pour la commutation de servomoteurs thermiques dans des systèmes de chauffage et de refroidissement.
- Les sorties sont sécurisées contre les court-circuits et les surcharges.
- Possibilité de commander des servomoteurs avec une tension nominale de 24 V ou 230 V.
- Commande manuelle des sorties.
- Signalisation des besoins en chaleur, p. ex. vers une pompe à chaleur, en combinaison avec 1x actionneur de commutation simple 16 A avec 3x entrées binaires (5061 00) ou 1x actionneur de commutation double / de stores simple 16 A avec 3x entrées binaires (5062 00).

Thermostat d'ambiance

- 6 régulateurs autonomes pour le mode chauffage et refroidissement, optimisés pour chaque système de chauffage et de refroidissement : chauffage par le sol (électrique ou à circulation d'eau), radiateur (électrique ou à circulation d'eau), refroidissement par le sol
- Possibilité de réglage de la régulation du chauffage. Régulation PI continue ou régulation 2 points commutable.
- Modes de fonctionnement : Komfort, veille, réduction nocturne de l'éclairage et protection contre le gel/la chaleur.
- Signalisation automatique des besoins de chaleur/de froid : L'actionneur évalue ici en continu les grandeurs de réglage des sorties affectées et informe le système Gira One lorsqu'il existe un besoin de chaleur/de froid sur une sortie ou dans un circuit de chauffage/refroidissement. L'actionneur de commutation relié ferme ou ouvre son relais en fonction de la signalisation des besoins de chaleur/de froid. Cela permet de commander de manière efficace en termes énergétiques les commandes de brûleurs et de chaudières qui disposent d'entrées de commande appropriées (p. ex. commutation en fonction des besoins entre la consigne de réduction et la consigne de confort dans une chaudière à condensation centrale ou des pompes à chaleur).
- Consigne de valeur limite pour la température du sol.
- Détection automatique de l'ouverture des fenêtres en cas de baisse de température ou au moyen d'un contact de fenêtre, y compris définition de la durée de la protection contre le gel.
- Demande du contact de fenêtre et visualisation dans l'application Smart Home : Une fenêtre ouverte entraîne après 5 minutes le passage en mode de fonctionnement chauffage protection contre le gel.
- Demande d'une commutation chauffage/refroidissement, p. ex. au moyen d'entrées binaires d'une pompe à chaleur afin de pouvoir transmettre le mode de fonctionnement actuel (chauffage ou refroidissement) au régulateur de chauffage.
- Mesure de la température ambiante via 1x ou 2x bouton(s)-poussoir(s) : Calcul automatique de la valeur moyenne lorsque plusieurs boutons-poussoirs de mesure de la température ambiante sont affectés à la sortie.

Sorties de vanne

- 6 sorties de vanne électroniques indépendantes les unes des autres.
- Commande de vannes avec caractéristique « ouverte hors tension » ou « fermée hors tension » paramétrable par sortie.
- Protection contre les vannes grippées grâce à un rinçage intelligent des vannes d'une durée de 5 min et avec un cycle d'1 semaine.
- Fonction boost pour le chauffage rapide des radiateurs / des consommateurs (électriques ou à circulation d'eau).

Caractéristiques techniques	
Support Gira One :	Twisted-Pair (TP) YCYM 2 x 2 x 0,8
Puissance absorbée :	4,5 à 10 mA
Sorties :	6
Régulateur :	6
Type de contact :	Triac
Tension de commutation :	AC 24/230 V, 50/60 Hz
Courant de commutation :	5 à 160 mA
Courant d'enclenchement :	max. 1,5 A (2 s)
Nombre d'entraînements par sortie	
- Entraînements 230 V CA :	4
- Entraînements 24 V CA :	2
Section de raccordement :	4 mm ² max.
Température ambiante :	-5 °C à +45 °C
Dimensions :	4 unités modulaires (UM)

2.3.4 Actionneur de commutation simple 16 A avec 3x entrées binaires



Référence 5061 00

Caractéristiques

- Actionneur pour la commutation de consommateurs.
- 3 entrées binaires pour le raccordement d'interrupteurs conventionnels, de boutons-poussoirs, de contacts.
- Les entrées agissent soit directement sur l'actionneur, soit servent à la commande d'actionneurs Gira One ou à la saisie d'informations d'état.
- Raccordement d'un capteur de température externe sur l'entrée 3.

Fonctions de commutation

- Fonctionnement de contact normalement ouvert ou contact normalement fermé.
- Réglage d'une temporisation à l'enclenchement ou à l'arrêt.
- Fonction d'éclairage de cage d'escaliers avec temps de préavis réglable.
- Paramétrage en tant que fonction de commutation pour, p. ex., l'éclairage ou les prises, en tant que fonction de porte de garage ou fonction d'ouvre-porte ainsi que comme contact de commutation libre de potentiel pour la transmission des besoins de chaleur à une pompe à chaleur.
- Fonction porte de garage : Le temps de commutation du relais est paramétrable.
- Fonction d'ouvre-porte : Le temps de commutation du relais est paramétrable.

Entrées binaires

- Possibilité de configuration de la commande avec un bouton ou deux boutons pour le bouton-poussoir à bascule.
- Raccordement de boutons-poussoirs à bascule qui sont paramétrés avec la fonction de commutation, de variation, d'ombrage et de ventilation, d'appel d'ambiances, de cage d'escaliers (détecteur de mouvement), d'appel d'étage avec Gira G1, de porte de garage et d'ouvre-porte.
- Raccordement de détecteurs de mouvement et de présence avec des sorties de relais libres de potentiel.
- Commande de groupes confortable des consommateurs de commutation, de variation, d'ombrage et de ventilation.
- Possibilité d'évaluer les contacts de commutation des capteurs de vent, de gel, de luminosité ou de pluie avec des contacts libres de potentiel afin de protéger les consommateurs d'ombrage et de ventilation contre les paramètres environnementaux.
- Demande du contact de fenêtre et visualisation dans l'application Smart Home : Une fenêtre ouverte entraîne après 5 minutes le passage en mode de fonctionnement chauffage protection contre le gel.
- Demande de contact de porte et visualisation dans l'application Smart Home : Une porte ouverte entraîne la montée et le verrouillage de stores ou de volets roulants.
- Demande d'une commutation de chauffage/refroidissement sur une pompe à chaleur afin de pouvoir transmettre le mode de fonctionnement actuel (chauffage ou refroidissement) au régulateur de chauffage.
- Affichage du contact de commutation pour la représentation d'un état du contact dans l'application Smart Home.
- Entrées de commutation librement configurables, pouvant être paramétrées indépendamment.

Caractéristiques techniques	
Tension nominale :	SELV 21 V à 32 V CC
Puissance absorbée :	5 à 18 mA
Puissance de commutation :	250 V CA, Σ 16 AX
Courant d'enclenchement maximal :	800 A (200 μ s), 165 A (20 ms)
Support Gira One :	Twisted-Pair (TP) YCYM 2 x 2 x 0,8
Raccordements	
- Bus Gira One :	Bornes de bus sur le câble de commande
- Entrées :	Bornes de connexion sur le câble de commande
- Charge :	Bornes à vis
Section de raccordement :	4 mm ² max.
Nombre d'entrées :	3
Type d'entrée :	libre de potentiel
Tension d'interrogation, entrées de poste secondaire :	env. 5 V
Longueur totale de connexion de poste secondaire :	10 m max.
Puissance de raccordement max.	
- Charge ohmique :	2500 W
- Charge capacitive :	16 A, 140 μ F max.
- Moteurs (store ou ventilateur) :	1380 W
- Lampes à incandescence :	2300 W
- Halogène HT :	2300 W
- Lampes LED HT :	type 400 W
- Transformateur bobiné :	1.200 VA
- Transfo Tronic :	1500 W
- Tubes fluorescents non compensés :	1000 VA
- Câblage duo :	2300 VA
- à compensation parallèle :	1160 VA

2.3.5 2x actionneurs de commutation / 1x actionneur de stores 16 A avec 3x entrées binaires



Référence 5062 00

Caractéristiques

- Actionneur pour la commutation de consommateurs ou pour la commande de stores, volets roulants, auvents, fonctionnement de lucarne.
- En mode commande de stores, les sorties adjacentes (A1/A2) sont réunies en une sortie de store.
- 3 entrées binaires pour le raccordement d'interrupteurs conventionnels, de boutons-poussoirs, de contacts.
- Raccordement d'un capteur de température externe sur l'entrée 3.
- Les entrées agissent soit directement sur l'actionneur, soit servent à la commande d'actionneurs Gira One ou à la saisie d'informations d'état.

Fonctions d'ombrage et de ventilation

- Commande des stores à lamelles, des volets roulants, des auvents, des lucarnes ou des dômes de toit.
- Temps de déplacement réglable de manière optionnelle.
- La fonction pare-soleil avec des positions des rideaux ou des lamelles au début ou à la fin de la fonction peut être réglée séparément pour chaque sortie.
- Réglage de la temporisation au début ou à la fin de l'ensoleillement.
- Tension de la tecture pour les auvents.
- Si l'alarme de vent est active, p. ex. avec une station météo conventionnelle équipée de sorties libres de potentiel pour ce type d'alarme, les stores montent et sont automatiquement verrouillés.
- Si l'alarme de pluie est active, p. ex. avec une station météo conventionnelle équipée de sorties libres de potentiel pour ce type d'alarme, les lucarnes ou les dômes de toit se ferment et sont automatiquement verrouillés.
- Si l'alarme de gel est active, p. ex. avec une station météo conventionnelle équipée de sorties de relais libres de potentiel pour ce type d'alarme, les déplacements actifs de volets roulants pour la protection du moteur des volets roulants sont stoppés et verrouillés.
- L'état de l'entrée binaire est surveillé de manière cyclique.
- Demande de contact de porte et visualisation dans l'application Smart Home : Une porte ouverte entraîne la montée et le verrouillage de stores ou de volets roulants.

Fonctions de commutation

- Fonctionnement de contact normalement ouvert ou contact normalement fermé.
- Réglage d'une temporisation à l'enclenchement ou à l'arrêt.
- Fonction d'éclairage de cage d'escaliers avec temps de préavis réglable.
- Paramétrage en tant que fonction de commutation pour l'éclairage ou les prises par exemple, en tant que fonction de porte de garage ou fonction d'ouvre-porte ainsi que comme contact de commutation pour la transmission des besoins de chaleur à une pompe à chaleur.
- Fonction porte de garage : Le temps de commutation du relais est paramétrable.
- Fonction d'ouvre-porte : Le temps de commutation du relais est paramétrable.

Entrées binaires

- Possibilité de configuration de la commande avec un bouton ou deux boutons pour le bouton-poussoir à bascule.
- Raccordement de boutons-poussoirs à bascule qui sont paramétrés avec la fonction de commutation, de variation, d'ombrage et de ventilation, d'appel d'ambiances, de cage d'escaliers (détecteur de mouvement), d'appel d'étage avec Gira G1 et de porte de garage.
- Raccordement de détecteurs de mouvement et de présence avec des sorties de relais libres de potentiel.
- Commande confortable de groupe de consommateurs.
- Possibilité d'évaluer les contacts libres de potentiel des capteurs de vent, de gel, de luminosité ou de pluie afin de protéger les consommateurs d'ombrage et de ventilation contre les paramètres environnementaux.
- Demande de contact de fenêtre et visualisation dans l'application Smart Home : Une fenêtre ouverte entraîne après 5 minutes le passage en mode de fonctionnement chauffage protection contre le gel.
- Demande de contact de porte et visualisation dans l'application Smart Home : Une porte ouverte entraîne la montée et le blocage du volet roulant.
- Demande d'une commutation de chauffage/refroidissement sur une pompe à chaleur afin de pouvoir transmettre le mode de fonctionnement actuel (chauffage ou refroidissement) au régulateur de chauffage.
- Affichage du contact de commutation pour la représentation d'un état du contact dans l'application Smart Home.
- Entrées de commutation librement configurables et paramétrables indépendamment

Caractéristiques techniques	
Tension nominale :	SELV 21 V à 32 V CC
Puissance absorbée :	5 à 18 mA
Puissance de commutation :	250 V CA, Σ 16 AX
Courant d'enclenchement maximal :	800 A (200 μ s), 165 A (20 ms)
Support Gira One :	Twisted-Pair (TP) YCYM 2 x 2 x 0,8
Raccordements	
- Bus Gira One :	Bornes de bus sur le câble de commande
- Entrées :	Bornes de connexion sur le câble de commande
- Charge :	Bornes à vis
Section de raccordement :	4 mm ² max.
Nombre d'entrées :	3
Type d'entrée :	libre de potentiel
Tension d'interrogation, entrées de poste secondaire :	env. 5 V
Longueur totale de connexion de poste secondaire :	10 m max.
Puissance de raccordement max.	
- Charge ohmique :	2500 W
- Charge capacitive :	16 A, 140 μ F max.
- Moteurs (store ou ventilateur) :	1380 W
- Lampes à incandescence :	2300 W
- Halogène HT :	2300 W
- Lampes LED HT :	Type 1 jusqu'à 200 W
- Transformateur bobiné :	1.200 VA
- Transfo Tronic :	1500 W
- Tubes fluorescents, non compensés :	1000 VA
- Câblage duo :	2300 VA
- à compensation parallèle :	1160 VA

2.3.6 1x actionneur variateur de 200 W avec 3x entrées binaires



Référence 5065 00

Caractéristiques

- Commutation et variation des lampes à incandescence, lampes halogènes HT, lampes LED HT variables, tubes fluorescents compacts variables, transformateurs inductifs variables avec lampes halogènes BT ou lampes LED BT, transformateurs électroniques variables avec lampes halogènes BT ou lampes LED BT.
- 3 entrées binaires pour le raccordement d'interrupteurs, de boutons-poussoirs et de détecteurs de mouvement conventionnels avec des contacts libres de potentiel.
- Les entrées servent à la commande des actionneurs Gira One ou pour la détection d'informations d'état.
- Sélection automatique ou manuelle du principe de variation approprié pour la charge.
- Protection contre la marche à vide, les courts-circuits et les températures excessives.
- Extension de puissance par des suppléments d'alimentation.
- Possibilité de raccordement d'un capteur de température externe sur l'entrée 3.

Sorties de gradation

- Luminosité minimale et maximale réglable.
- Mise en marche sur la dernière valeur de luminosité ou sur une luminosité de mise en marche fixe.
- Réglage d'une temporisation à l'enclenchement ou à l'arrêt.
- Fonction de cage d'escaliers, un délai d'avertissement et de luminosité peut être réglé de manière supplémentaire.









Entrées binaires









- Possibilité de configuration de la commande avec un bouton ou deux boutons pour le bouton-poussoir à bascule.
- Raccordement de boutons-poussoirs à bascule qui sont paramétrés avec la fonction de commutation, de variation, d'ombrage et de ventilation ou d'appel d'ambiances, de cage d'escaliers (détecteur de mouvement), d'appel d'étage, de porte de garage et d'ouvre-porte.
- Raccordement de détecteurs de mouvement et de présence avec des sorties de relais libres de potentiel.
- Commande de groupes confortable des consommateurs de commutation, de variation, d'ombrage et de ventilation.
- Possibilité d'évaluer les contacts de commutation des capteurs de vent, de gel, de luminosité ou de pluie avec des contacts libres de potentiel afin de protéger les consommateurs d'ombrage et de ventilation contre les paramètres environnementaux.
- Demande du contact de fenêtre et visualisation dans l'application Smart Home : Une fenêtre ouverte entraîne après 5 minutes le passage en mode de fonctionnement chauffage protection contre le gel.
- Demande de contact de porte et visualisation dans l'application Smart Home : Une porte ouverte entraîne la montée et le verrouillage de stores ou de volets roulants.











- Demande d'une commutation de chauffage/refroidissement sur une pompe à chaleur afin de pouvoir transmettre le mode de fonctionnement actuel (chauffage ou refroidissement) au régulateur de chauffage.
- Affichage du contact de commutation pour la représentation d'un état du contact dans l'application Smart Home.
- Entrées de commutation librement configurables, pouvant être paramétrées indépendamment.
- Détection et calibrage de valeurs de température via un capteur externe sur l'entrée 3.

Caractéristiques techniques	
Tension nominale :	SELV 21 V à 32 V CC
Puissance absorbée :	5 à 18 mA
Support Gira One :	Twisted-Pair (TP) YCYM 2 x 2 x 0,8
Raccordements	
- Bus Gira One :	Bornes de bus sur le câble de commande
- Entrées :	Bornes de connexion sur le câble de commande
- Charge :	Bornes à vis
Section de raccordement :	4 mm ² max.
Nombre d'entrées :	3
Type d'entrée :	libre de potentiel
Tension d'interrogation	
Entrée de poste secondaire :	env. 5 V
Longueur totale	
Ligne de poste secondaire :	10 m max.
Puissance de raccordement max.	
- Lampes à incandescence :	20 à 230 W
- Halogène HT :	20 à 230 W
- Transformateur bobiné :	20 à 210 VA
- Transfo Tronic :	20 à 230 W
- Transfo bobiné avec LED BT :	20 à 100 VA
- Transformateur électronique avec LED BT :	Type 20 jusqu'à 200 W
- Lampes LED HT :	Type 1 jusqu'à 200 W

3 Consommateur

Consommateur	Fonction	Paramètres
Variation de lumière – éclairage 	Commutation de luminaires Variation de la luminosité des luminaires Fonction d'éclairage de cage d'escaliers	<ul style="list-style-type: none"> - Type de charge - Luminosité minimale - Luminosité d'enclenchement - Valeur de luminosité à l'allumage - Valeur de luminosité maximale - Temporisation à l'enclenchement - Temporisation de déconnexion - Interrupteur de cage d'escalier Temporisation de déconnexion - Délai de pré-alerte - Graduer selon la valeur de luminosité
Philips – Hue 	Commutation et variation des luminaires Philips Hue via le bouton-poussoir Gira. Commutation, variation, température de couleur et contrôle des couleurs des luminaires Philips Hue via l'application Gira Smart Home.	
Commutation – éclairage 	Commutation de luminaires Fonction d'éclairage de cage d'escaliers	<ul style="list-style-type: none"> - Fonction de la sortie de commutation - Temporisation à l'allumage - Temporisation de déconnexion - Interrupteur de cage d'escalier Temporisation de déconnexion - Délai de pré-alerte
Commutation – Porte de garage 	Commande de l'entraînement d'une porte de garage	<ul style="list-style-type: none"> - Fonction de la sortie de commutation - Temps de commutation
Commutation – Pompe 	Commutation d'une pompe	<ul style="list-style-type: none"> - Fonction de la sortie de commutation - Temporisation à l'allumage - Temporisation de déconnexion - Interrupteur de cage d'escalier Temporisation de déconnexion - Délai de pré-alerte
Commutation – Prise de courant 	Commutation d'une prise de courant	<ul style="list-style-type: none"> - Fonction de la sortie de commutation - Temporisation à l'allumage - Temporisation de déconnexion - Interrupteur de cage d'escalier Temporisation de déconnexion - Délai de pré-alerte
Commutation – Ouvre-porte 	Commande d'un ouvre-porte	<ul style="list-style-type: none"> - Fonction de la sortie de commutation - Temps de commutation
Ombrage – Store 	Montée et descente des stores Réglage des lamelles Commande des stores en fonction de la position du soleil	<ul style="list-style-type: none"> - Durée de déplacement / pas de durée de déplacement - Durée de déplacement vers le bas - Durée de déplacement vers le haut - Durée de déplacement des lamelles - Retard au début de l'ensoleillement - Position des stores au début de l'ensoleillement - Position des lamelles au début de l'ensoleillement - Retard à la fin de l'ensoleillement - À la fin de l'ensoleillement
Ombrage – Auvent 	Rentrée et sortie d'un auvent Rentrée automatique en cas de vent Commande en fonction de la position du soleil	<ul style="list-style-type: none"> - Durée de déplacement / pas de durée de déplacement - Durée de déplacement vers le bas - Durée de déplacement vers le haut - Durée de tension de la toile - Retard au début de l'ensoleillement - Position des stores au début de l'ensoleillement - Retard à la fin de l'ensoleillement - À la fin de l'ensoleillement

Consommateur	Fonction	Paramètres
Ombrage – Volet roulant 	Montée et descente des volets roulants Commande en fonction de la position du soleil	<ul style="list-style-type: none"> - Durée de déplacement / pas de durée de déplacement - Durée de déplacement vers le bas - Durée de déplacement vers le haut - Retard au début de l'ensoleillement - Position des stores au début de l'ensoleillement - Retard à la fin de l'ensoleillement - À la fin de l'ensoleillement
Ventilation – Lucarne 	Ouverture et fermeture des lucarnes	<ul style="list-style-type: none"> - Durée de déplacement / pas de durée de déplacement - Durée de déplacement vers le bas - Durée de déplacement vers le haut - Retard au début de l'ensoleillement - Position des stores au début de l'ensoleillement - Retard à la fin de l'ensoleillement - À la fin de l'ensoleillement
Ventilation – Dôme de toit 	Ouverture et fermeture des dômes de toit	<ul style="list-style-type: none"> - Durée de déplacement / pas de durée de déplacement - Durée de déplacement vers le bas - Durée de déplacement vers le haut - Retard au début de l'ensoleillement - Position des stores au début de l'ensoleillement - Retard à la fin de l'ensoleillement - À la fin de l'ensoleillement
Chauffage – Chauffage par le sol (électrique) 	Régulation des chauffages par le sol électrique	<ul style="list-style-type: none"> - Vanne hors tension (sens d'action) - Type de régulation de chauffage - Détection d'ouverture de fenêtre en cas de baisse de température - Durée du fonctionnement hors gel - Température maximale du sol
Chauffage – Chauffage par le sol (à eau) 	Régulation des chauffages par le sol à eau	<ul style="list-style-type: none"> - Vanne hors tension (sens d'action) - Type de régulation de chauffage - Détection d'ouverture de fenêtre en cas de baisse de température - Durée du fonctionnement hors gel - Température maximale du sol
Chauffage – Radiateur (électrique) 	Régulation de radiateurs électriques	<ul style="list-style-type: none"> - Vanne hors tension (sens d'action) - Type de régulation de chauffage - Détection d'ouverture de fenêtre en cas de baisse de température - Durée du fonctionnement hors gel - Durée de la fonction boost
Chauffage et refroidissement – Chauffage par le sol (à eau) 	Régulation des chauffages par le sol à eau	<ul style="list-style-type: none"> - Vanne hors tension (sens d'action) - Type de régulation de chauffage - Détection d'ouverture de fenêtre en cas de baisse de température - Durée du fonctionnement hors gel - Température maximale du sol - Température minimale du sol
Chauffage et refroidissement – Détecteur des besoins de chaleur/froid 	L'actionneur évalue en continu les grandeurs de réglage des sorties affectées et informe le système Gira One lorsqu'un besoin de chaleur/de froid est nécessaire dans un circuit de chauffage/de refroidissement. L'actionneur de commutation relié ferme ou ouvre son relais en fonction de la signalisation des besoins de chaleur/de froid. Cela permet de commander de manière efficace en termes énergétiques les commandes de brûleurs et de chaudières qui disposent d'entrées de commande appropriées (p. ex. commutation en fonction des besoins entre la consigne de réduction et la consigne de confort dans une chaudière à condensation centrale ou des pompes à chaleur).	

Consommateur	Fonction	Paramètres
Modèle de scénario 	Crée une vignette dans l'application Gira Smart Home qui peut être utilisée pour la mise en place d'une ambiance.	<ul style="list-style-type: none"> - Pas de présélection : Configurer le scénario dans l'application Gira Smart Home - Arrêt centralisé : Arrêt de toutes les lumières dans l'ensemble du projet - Panique : Allumer toutes les lumières dans l'ensemble du projet - Alarme incendie : Dans tout le projet, toutes les lumières sont allumées et tous les stores/volets roulants sont ouverts. - Dans la pièce toutes les lumières allumées/éteintes - Dans la pièce tous les stores/volets roulants ouverts/fermés - Dans la pièce toutes les lumières allumées/éteintes et tous les stores/volets roulants ouverts/fermés
Caméra IP 	Crée une vignette dans l'application Gira Smart Home qui peut être utilisée pour la mise en place d'une caméra IP.	
Commande audio Sonos 	Crée une vignette dans l'application Gira Smart Home qui peut être utilisée pour la connexion à un haut-parleur Sonos.	
eNet Variation – Éclairage 	Commutation et variation d'intensité des luminaires du système eNet SMART HOME	Sont définis par le système eNet SMART HOME
eNet Commutation – Éclairage 	Commutation des luminaires du système eNet SMART HOME	Sont définis par le système eNet SMART HOME
eNet Commutation – Prise 	Commutation des prises du système eNet SMART HOME	Sont définies par le système eNet SMART HOME
eNet Ombrage – Stores 	Montée et descente des stores du système eNet SMART HOME	Sont définis par le système eNet SMART HOME
eNet Ombrage – Auvents 	Rentrée et déploiement d'un auvent du système eNet SMART HOME	Sont définis par le système eNet SMART HOME
eNet Ombrage – Volets roulants 	Montée et descente des volets roulants du système eNet SMART HOME	Sont définis par le système eNet SMART HOME
eNet Ventilation – Lucarnes 	Ouverture et fermeture des lucarnes depuis le système eNet SMART HOME	Sont définies par le système eNet SMART HOME
eNet Ventilation – Dôme de toit 	Ouverture et fermeture des dômes de toit depuis le système eNet SMART HOME	Sont définis par le système eNet SMART HOME

4 — Scénarios d'utilisation

4.1 Commande d'éclairage

4.1.1 Commutation et variation d'intensité par bouton-poussoir et via l'application

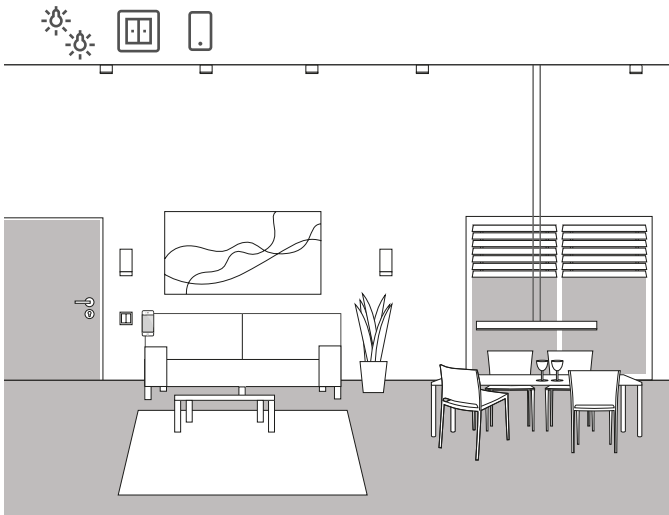

Exemple d'application

Dans une zone d'habitation, il y a plusieurs luminaires qui peuvent être allumés et dont l'intensité est variable. Tous les luminaires peuvent être commandés aussi bien via le bouton-poussoir que via l'application Smart Home Gira.

Configuration dans le GPA

1. Pour les luminaires à intensité variable, faites glisser le consommateur « Variation – Éclairage », et pour les luminaires qui doivent être commutés, faites glisser le consommateur « Commutation – Éclairage » dans la structure du bâtiment.
2. Faites glisser au moins un bouton-poussoir dans la structure du bâtiment.
3. Faites glisser les actionneurs correspondants dans le bâtiment. Pour les luminaires à intensité variable, un actionneur variateur ; pour les luminaires commutés, un actionneur de commutation.
4. Sur l'actionneur variateur, sélectionnez une sortie et affectez-lui la fonction « Variation » et, comme consommateur, un luminaire correspondant.
5. Sélectionnez la fonction « Variation » sur un bouton-poussoir et affectez un luminaire correspondant comme consommateur.
6. Sélectionnez une sortie sur l'actionneur de commutation et affectez-lui la fonction « Commutation » et un luminaire correspondant comme consommateur.
7. Sélectionnez la fonction « Commutation » sur un bouton-poussoir et affectez un luminaire correspondant comme consommateur.
8. Mettez le projet en service.

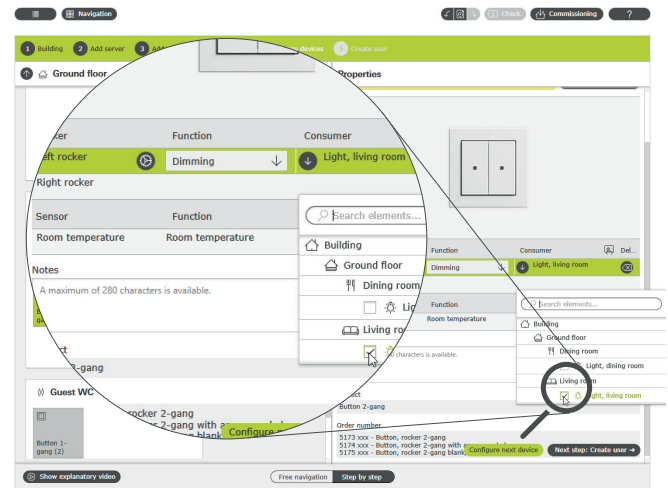

Affecter un consommateur dans le GPA

Pour chaque consommateur, une vignette correspondante est automatiquement créée dans l'application Gira Smart Home lors de la mise en service. Si vous appuyez sur une vignette, la vue détaillée de la fonction s'ouvre. Vous pouvez p. ex. également y régler des minuteries pour la fonction.

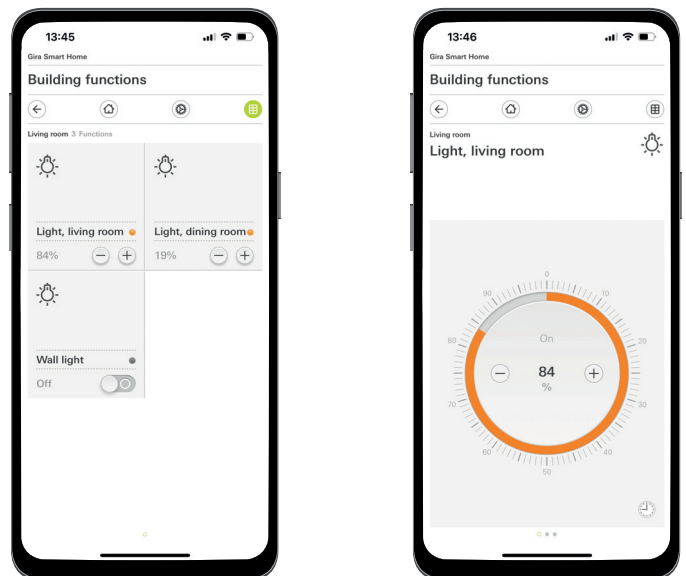

Fonctions d'éclairage dans l'application Smart Home

4.1.2 Éclairage dépendant du mouvement dans une pièce

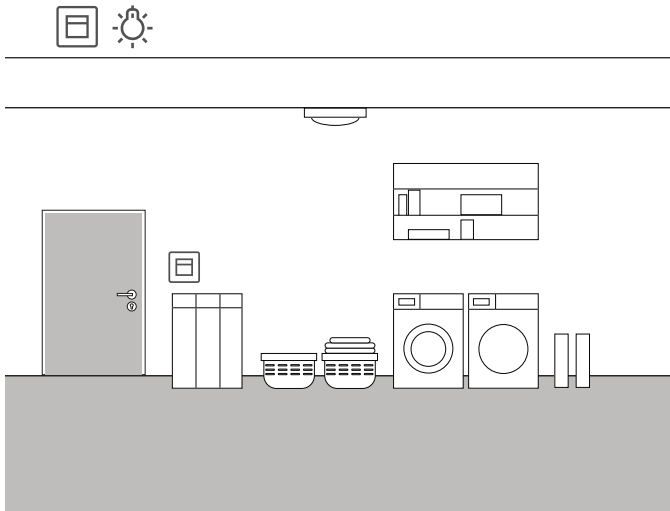

Exemple d'application

Dans un local de rangement situé dans une cave, l'éclairage doit toujours s'allumer automatiquement lorsque l'on pénètre dans le local. Après un certain temps, l'éclairage doit s'éteindre automatiquement. L'éclairage peut également s'éteindre, lorsque l'on quitte la pièce, grâce à la touche intégrée dans le détecteur de mouvement.

Mise en œuvre

1. Faites glisser un consommateur « Commutation – Éclairage » dans la structure du bâtiment.
2. Faites glisser un détecteur de mouvement 1,10 m dans la structure du bâtiment.
3. Faites glisser un actionneur de commutation dans la structure du bâtiment.
4. Sélectionnez la fonction « Commutation » sur la touche du détecteur de mouvement et affectez le consommateur « Commutation – Éclairage ».
5. Sélectionnez la fonction « Cage d'escaliers » sur le détecteur de mouvement et affectez le consommateur « Commutation – Éclairage ».
6. Ouvrez les réglages des paramètres du détecteur de mouvement.
7. Vous pouvez régler le seuil de commutation dans les paramètres avancés du détecteur de mouvement. Veuillez également tenir compte de la remarque à la page 86.
8. Sélectionnez la fonction « Commutation » sur l'actionneur de commutation et affectez le consommateur « Commutation – Éclairage ».
9. Ouvrez les réglages des paramètres de l'actionneur de commutation.
10. Dans les réglages de paramètres avancés de l'actionneur de commutation, vous pouvez définir dans les réglages de la fonction Cage d'escaliers la durée pendant laquelle le luminaire doit rester allumé après la détection d'un mouvement.

4.1.3 Lumière dépendante du mouvement dans la cage d'escaliers

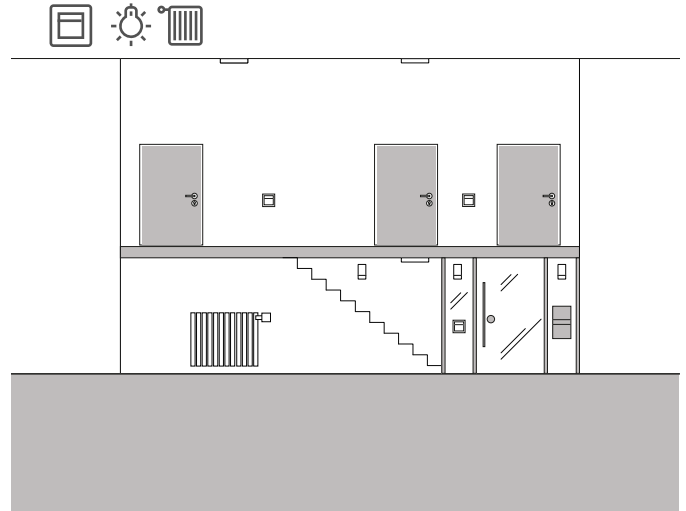

Exemple d'application

L'éclairage doit être allumé automatiquement dans le couloir et dans la cage d'escaliers d'une maison individuelle. Plusieurs détecteurs de mouvement sont utilisés à cet effet.

Les capteurs de température intégrés dans les détecteurs de mouvement sont utilisés pour détecter la température ambiante afin de réguler le chauffage dans le couloir. La valeur moyenne des températures mesurées est utilisée pour la régulation du chauffage.

Mise en œuvre

1. Faites glisser un consommateur « Commutation – Éclairage » dans la structure du bâtiment.
2. Faites glisser plusieurs détecteurs de mouvement 1,10 m dans la structure du bâtiment.
3. Faites glisser un actionneur de commutation dans la structure du bâtiment.
4. Sélectionnez la fonction « Cage d'escaliers » sur tous les détecteurs de mouvement et affectez le consommateur « Commutation – Éclairage ».
5. Ouvrez les réglages des paramètres du détecteur de mouvement.
6. Vous pouvez régler le seuil de commutation dans les paramètres avancés du détecteur de mouvement. Veuillez également tenir compte de la remarque à la page 86.
7. Sélectionnez la fonction « Commutation » sur l'actionneur de commutation et affectez le consommateur « Commutation – Éclairage ».
8. Ouvrez les réglages des paramètres de l'actionneur de commutation.
9. Dans les réglages de paramètres avancés de l'actionneur de commutation, vous pouvez définir dans les réglages de la fonction Cage d'escaliers la durée pendant laquelle le luminaire doit rester allumé après la détection d'un mouvement.
10. Faites glisser le consommateur correspondant à chaque radiateur, par exemple « Chauffage – Radiateur (à eau) », dans la structure du bâtiment.
11. Faites glisser un actionneur de chauffage dans le bâtiment.
12. Sélectionnez une sortie sur l'actionneur de chauffage et affectez-lui la fonction « Chauffage » et le chauffage correspondant comme consommateur.
13. Tous les détecteurs de mouvement situés dans le couloir sont utilisés pour détecter la température ambiante.
14. Sélectionnez la fonction « Température ambiante » sur le capteur de ces détecteurs de mouvement et affectez le chauffage correspondant comme consommateur.

4.1.4 Commutation de l'éclairage en fonction de la position du soleil

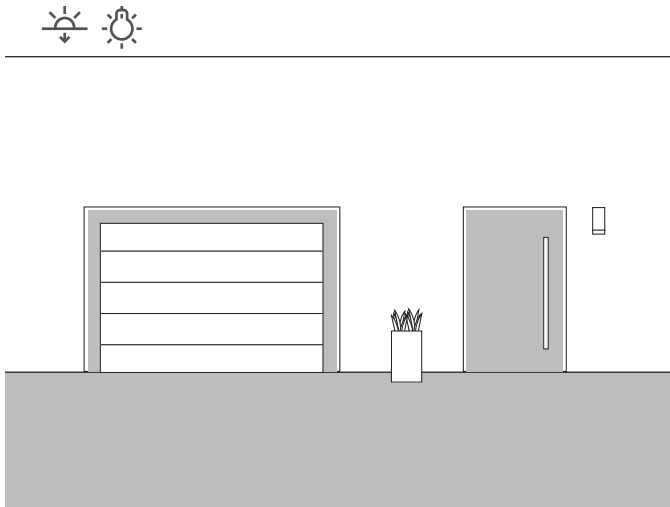

Exemple d'application

Dans l'entrée d'une maison individuelle, l'éclairage doit être commandé en fonction de la position du soleil. Chaque fois que le soleil se couche et n'assure plus un éclairage suffisant, l'éclairage s'allume automatiquement.

Solution

Pour ce type d'application, vous n'avez pas besoin d'une étude de projet complexe. Dans l'application Gira Smart Home, vous pouvez définir les heures de commutation pour chacune des fonctions. Dans cet exemple, vous déterminez p. ex. que l'éclairage s'allume 15 minutes avant le coucher du soleil. Comme vous pouvez enregistrer votre localité dans l'application Smart Home Gira, ce sont naturellement les heures de coucher du soleil de votre lieu de résidence qui sont utilisées.

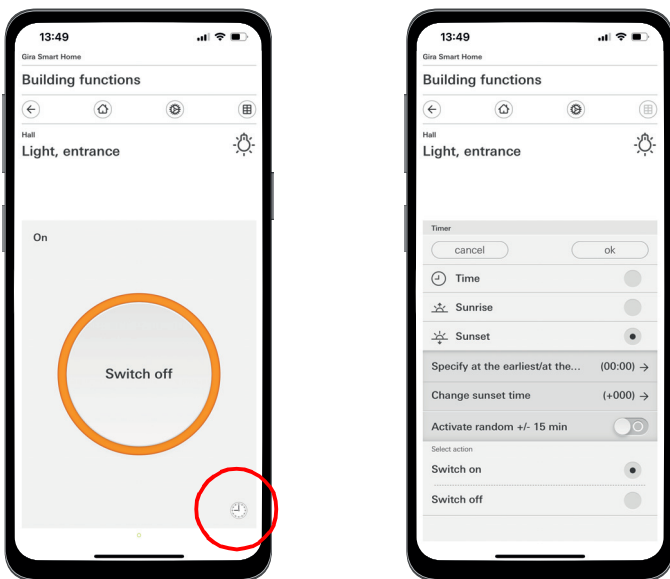

Activation de la minuterie dans l'application Smart Home

4.1.5 Éclairage automatique des escaliers

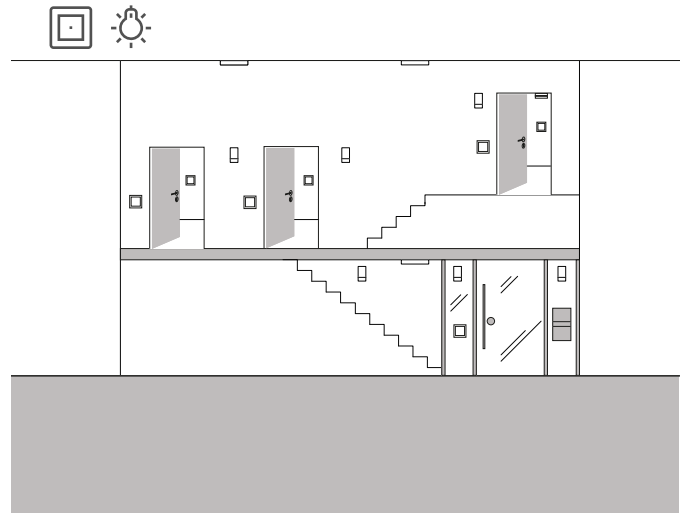

Exemple d'application

Dans la cage d'escalier d'un immeuble de trois appartements, l'éclairage doit pouvoir être allumé via plusieurs boutons-poussoirs. Au bout de trois minutes, la lumière doit pouvoir s'éteindre automatiquement. Afin d'attirer l'attention du visiteur sur l'extinction imminente de la lumière, l'intensité de la lumière doit être réduite de 50 % pendant un délai de pré-alerte.

Élaboration du projet

1. Faites glisser un consommateur « Variation – Éclairage » dans la structure du bâtiment.
2. Faites glisser le nombre nécessaire de boutons-poussoirs dans la structure du bâtiment.
3. Faites glisser un actionneur variateur dans la structure du bâtiment.
4. Sélectionnez la fonction « Cage d'escaliers » sur tous les boutons-poussoirs et affectez le consommateur « Variation – Éclairage ».
5. Sélectionnez la fonction « Variation » sur l'actionneur variateur et affectez le consommateur « Variation – Éclairage ».
6. Ouvrez les réglages des paramètres de l'actionneur variateur.
7. Dans les paramètres étendus, effectuez les réglages pour la fonction d'éclairage de cage d'escaliers.

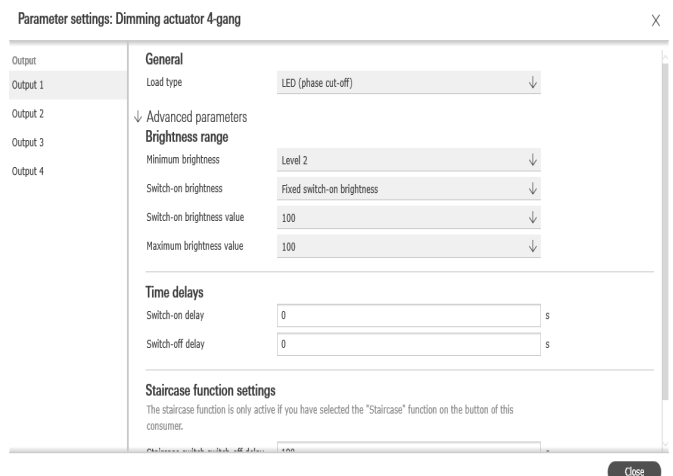

Réglages avancés des paramètres de l'actionneur variateur

4.1.6 Commande groupée

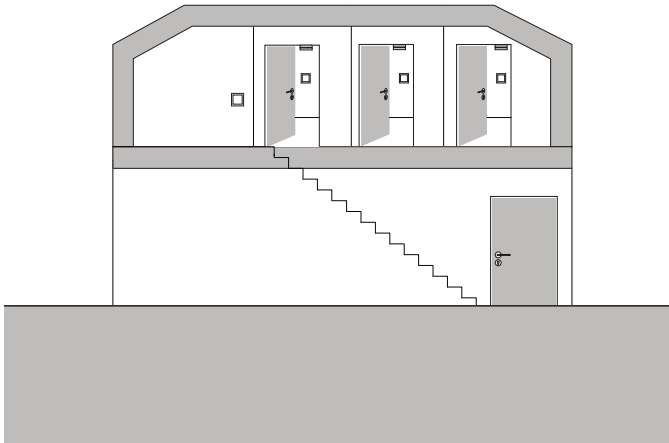

Exemple d'application

Dans le grenier d'une maison individuelle se trouvent trois pièces dans chacune desquelles un luminaire s'allume par un bouton-poussoir. Comme l'on oublie souvent d'éteindre la lumière du grenier dans l'une des pièces, la lumière reste allumée plusieurs jours sans que l'on s'en aperçoive. Pour éviter cela, il faut installer un bouton-poussoir à l'entrée du grenier, dont la LED indique si au moins une lumière est encore allumée. En outre, ce bouton permet d'allumer toutes les lumières de manière centralisée.

Élaboration du projet

Dans le GPA, raccordez les éclairages des trois pièces sur le bouton qui se trouve à la sortie du grenier. Lorsque vous activez la fonction de visualisation , une nouvelle vignette est automatiquement créée dans le projet pour la commande groupée. Cette vignette vous permet également d'allumer les trois luminaires de manière centralisée via l'application Gira Smart Home ou le Gira G1.

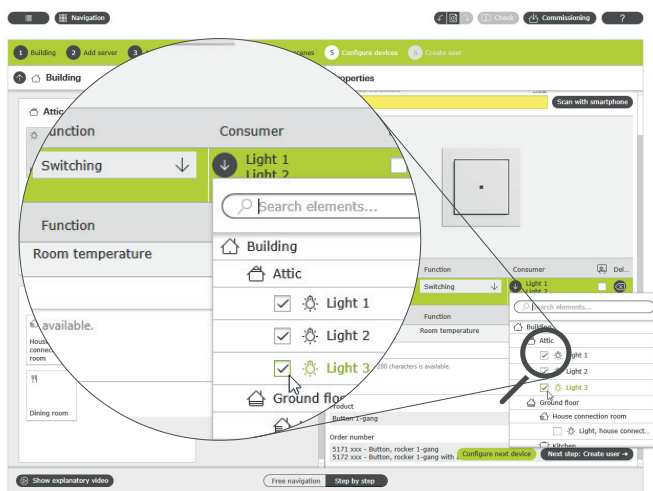

Affecter plusieurs consommateurs à un bouton-poussoir

Pour que la LED du bouton-poussoir indique si une lumière est encore allumée dans le grenier, vous devez effectuer un réglage dans les réglages de paramètres étendus de ce même bouton-poussoir. Pour ce faire, sélectionnez l'option « Affichage d'état » et la couleur de LED souhaitée dans les réglages des LED pour le bouton à bascule correspondant.

Parameter settings: Button Hall

Parameter settings: Button Hall		
General		
Status LED	LED settings	
	Colour	Red
Rocker	Function	actuation indicator
Rocker		
Sensor		
Room temperature		

Réglages avancés des paramètres du bouton-poussoir

4.2 Fonctions de commutation

4.2.1 Commuter ultérieurement une prise de courant via un actionneur encastré

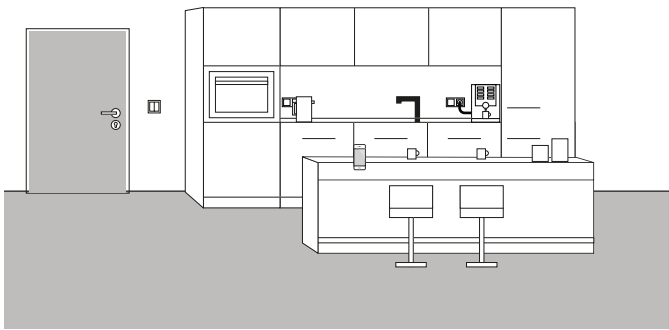

Exemple d'application

Parfois, ce n'est qu'en habitant un logement que l'on s'aperçoit que des détails importants ont été oubliés lors de la conception du projet. Dans cet exemple, une machine à café, qui met beaucoup de temps à chauffer, doit être allumée le matin via une prise commutable.

Heureusement, un bouton-poussoir est installé à côté de la prise au-dessus du plan de travail, à partir duquel le câble de bus peut être tiré vers la prise. Il est ainsi possible d'installer ultérieurement un actionneur encastré et de l'intégrer dans le système Gira One. Ceci permet alors également de commuter la prise et de créer une horloge fonctionnelle via l'application Gira Smart Home. La machine à café peut ainsi être enclenchée et déclenchée le matin en fonction de l'heure choisie.

Mise en œuvre

L'actionneur de commutation encastré, p. ex. 1x actionneur de commutation de 16 A avec 3x entrées binaires (5061 00), est installé derrière la prise de courant. Le raccordement au bus se fait via le bouton-poussoir qui se trouve à côté de la prise.

 Remarque

Lors du raccordement d'appareils avec entrées binaires, veillez à ce que les bornes de bus et de tension secteur ne soient pas placées dans un logement de raccordement commun.

Vous trouverez de plus amples informations sur la page 86.

Dans le GPA, le consommateur « Commutation – Prise » ainsi que l'actionneur de commutation encastré doivent être glissés dans l'objet et configurés en conséquence. Après la mise en service, le consommateur « Commutation – Prise » apparaît maintenant dans l'application Gira Smart Home. Il est à présent possible de configurer la minuterie dans la vue détaillée selon les besoins respectifs.

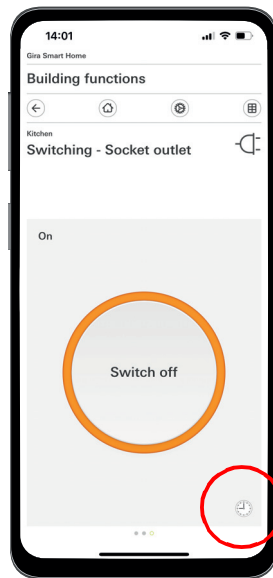

Activation de la minuterie dans l'application Smart Home

4.2.2 Commander la porte de garage par bouton-poussoir et l'application

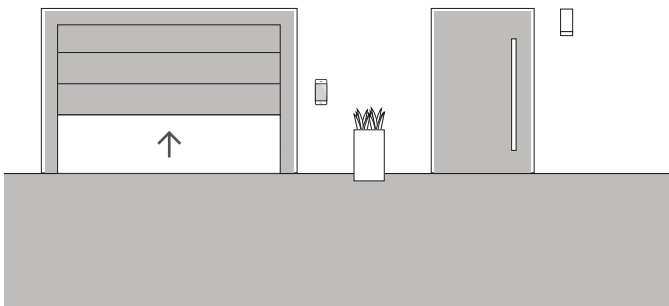

Exemple d'application

Dans une maison individuelle, la porte de garage doit être ouverte et fermée via un bouton-poussoir dans le périmètre de l'entrée de la maison et via l'application Smart Home Gira. En quittant la maison, il est ainsi possible d'ouvrir confortablement le garage en appuyant sur un bouton. En rentrant chez soi, il est possible d'ouvrir la porte de garage depuis la voiture via l'application Gira Smart Home.

Élaboration du projet

1. Faites glisser le consommateur « Commutation – Porte de garage » dans le bâtiment.
2. Faites glisser un bouton-poussoir dans le bâtiment.
3. Faites glisser un actionneur de commutation dans le bâtiment.
4. Sélectionnez la fonction « Commutation – Porte de garage » sur l'actionneur de commutation et affectez le consommateur « Commutation – Porte de garage ».
5. Sélectionnez la fonction « Porte de garage » sur le bouton-poussoir et affectez le consommateur « Commutation – Porte de garage ».

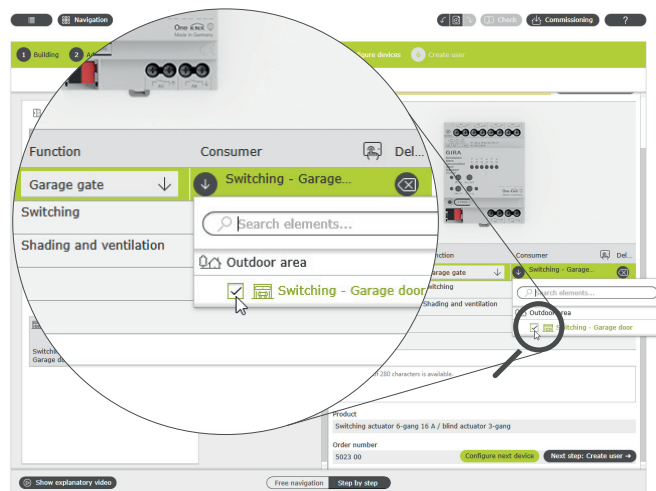

Affecter un consommateur dans le GPA

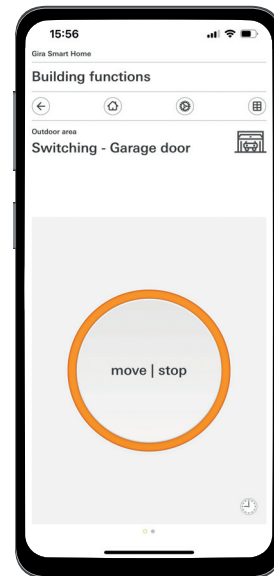

Vue détaillée dans l'application Gira Smart Home

Remarque

L'application ne peut être utilisée que pour les moteurs de porte de garage qui réagissent à une impulsion de touche ou à un flanc ascendant.

État : Porte de garage ouverte

Commande : Touche/flanc ascendant : Fermeture de la porte de garage

Commande : Touche/flanc ascendant : La porte de garage s'arrête

Commande : Touche/flanc ascendant : La porte de garage s'ouvre

4.3 Commande de store et de volet roulant

4.3.1 Actionner les volets roulants par un bouton-poussoir et l'application

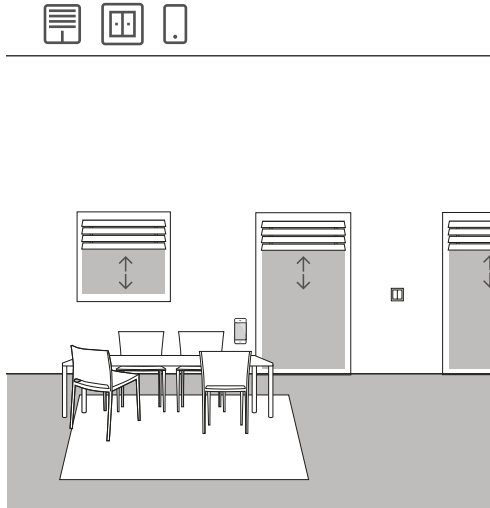

Exemple d'application

Dans une zone résidentielle, il existe plusieurs volets roulants qui doivent être commandés aussi bien par un bouton-poussoir que par l'application Gira Smart Home.

Configuration dans le GPA

1. Pour chaque volet roulant, faites glisser le consommateur « Ombrage – Volet roulant » dans la structure du bâtiment.
2. Faites glisser au moins un bouton-poussoir et un actionneur de store dans la structure du bâtiment.
3. Sélectionnez une sortie sur l'actionneur de store et affectez-lui la fonction « Ombrage et ventilation ». Dès que la fonction « Ombrage et ventilation » a été sélectionnée, 2 sorties sont automatiquement regroupées.
4. Affectez un volet roulant correspondant à cette sortie regroupée en tant que consommateur.
5. Sélectionnez la fonction « Ombrage et ventilation » sur le bouton-poussoir et affectez en tant que consommateurs les volets roulants qui doivent être commandés par ce bouton-poussoir.
6. Mettez le projet en service.

Différence avec/sans temps de déplacement

Dans les paramètres des actionneurs de stores, vous pouvez définir si vous souhaitez déterminer explicitement les temps de déplacement des consommateurs commandés ou si vous souhaitez utiliser les temps de déplacement prédéfinis (2 minutes).

Si vous mesurez vous-même les temps de déplacement à l'aide du chronomètre et que vous inscrivez les valeurs correspondantes dans les paramètres, vous pouvez déplacer les volets roulants ou les stores de manière ciblée dans une position donnée via l'application.



Affecter un consommateur dans le GPA

Pour chaque consommateur, une vignette correspondante est automatiquement créée dans l'application Gira Smart Home lors de la mise en service.

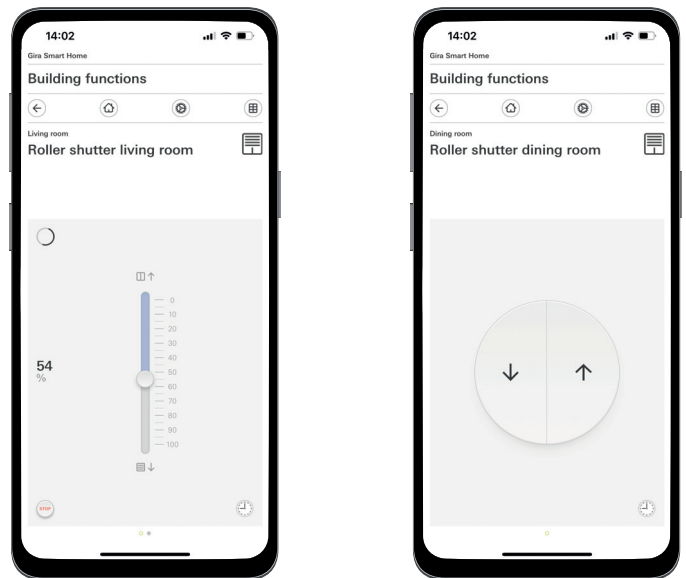

Volets roulants avec temps de déplacement déterminés / avec temps de déplacement prédéfinis

4.3.2 Monter le volet roulant à l'ouverture de la porte de la terrasse

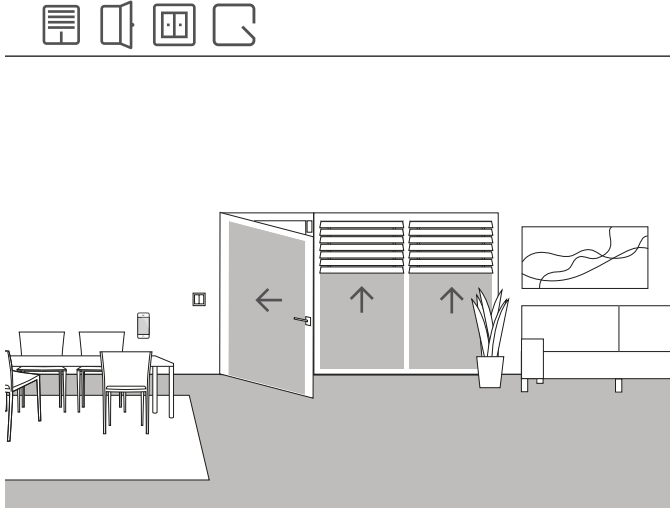

Exemple d'application

Sur une porte de terrasse, le volet roulant doit monter automatiquement lorsque l'on ouvre la porte de terrasse. En outre, le tablier doit être bloqué contre la descente automatique ou manuelle tant que la poignée de la porte de la terrasse est en position « Ouverture ».

De plus, l'état du verrouillage du contact de la porte doit s'afficher dans l'application Smart Home via une vignette séparée.

Appareils nécessaires

Pour cet exemple, la poignée de la porte de la terrasse doit être équipée d'un contact Reed. Vous avez également besoin d'une interface de bouton-poussoir Gira One pour cette application.

Mise en œuvre

1. Raccordez le contact Reed de la poignée de la porte à une entrée de l'interface de bouton-poussoir.
2. Affectez la fonction « Contact de porte » à cette entrée dans le GPA.
3. Affectez à cette entrée le consommateur qui doit être monté et bloqué à l'ouverture de la porte de la terrasse.

Si vous activez la fonction de visualisation  pour cette entrée, l'état du verrouillage du contact de porte s'affiche dans l'application Smart Home à l'aide d'une vignette séparée.

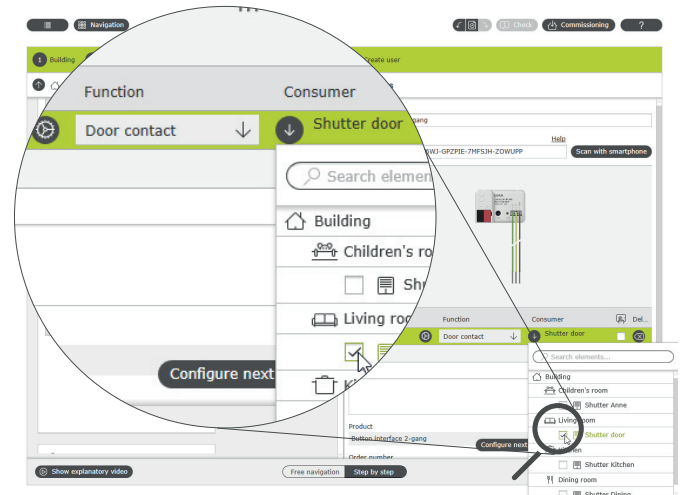

Affecter des consommateurs à la fonction « Contact de porte »

4.3.3 Volets roulants – Commande groupée

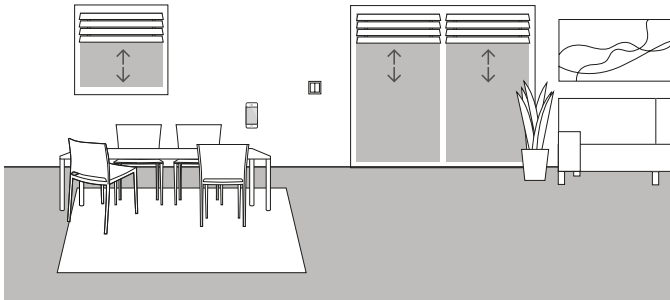

Exemple d'application

Plusieurs volets roulants sont installés dans le salon d'une maison individuelle. Le client ne souhaite pas commander tous les volets roulants individuellement, mais plutôt un bouton permettant de commander tous les volets roulants depuis un seul endroit. Il souhaite en outre que la même commande soit également disponible dans son application Gira Smart Home, de sorte qu'il puisse commander tous les volets roulants du salon via une fonction groupée via l'application Gira Smart Home.

Configuration

1. Pour chaque volet roulant, faites glisser un consommateur « Ombrage – Volet roulant » dans le salon.
2. Faites glisser un bouton-poussoir dans le bâtiment.
3. Faites glisser un actionneur de commutation dans le bâtiment.
4. Sélectionnez sur l'actionneur de store la fonction « Ombrage et ventilation » pour chacun des volets roulants et affectez un volet roulant comme consommateur.
5. Sur le bouton-poussoir, sélectionnez la fonction « Ombrage et ventilation » et affectez tous les consommateurs de type « Ombrage » qui doivent être commandés par ce même bouton-poussoir.

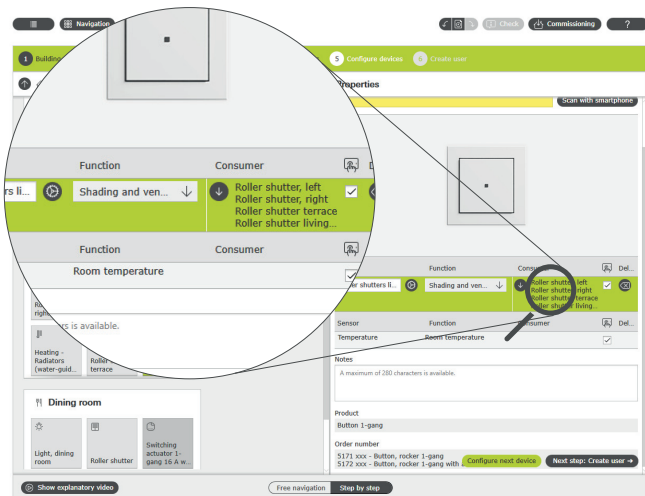

Affecter plusieurs consommateurs à un bouton-poussoir

Application Gira Smart Home

Si vous sélectionnez l'option « Visualisation » , une vignette de fonction pour la commande des quatre volets roulants est générée dans l'application Smart Home Gira lors de la mise en service. Vous pouvez également donner un nom individuel à cette vignette de fonction. Dans ce cas, p. ex. « Volets roulants salon ».

Cette vignette de fonction permet de configurer très simplement des fonctions de temporisation pour le groupe de volets roulants. Pour ce faire, cliquez sur le symbole de l'horloge dans la vignette de fonction et effectuez les réglages souhaités.

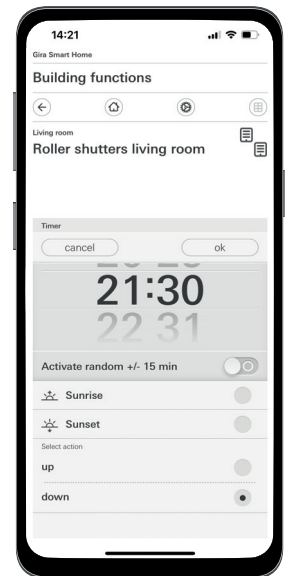
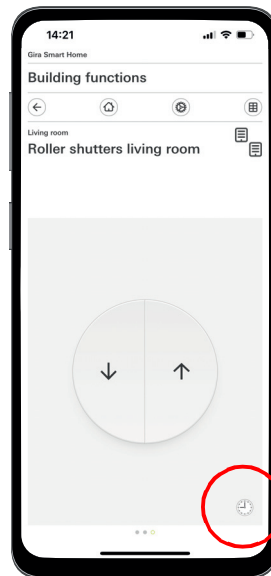

Activation de la minuterie dans l'application Smart Home

4.3.4 Protection solaire

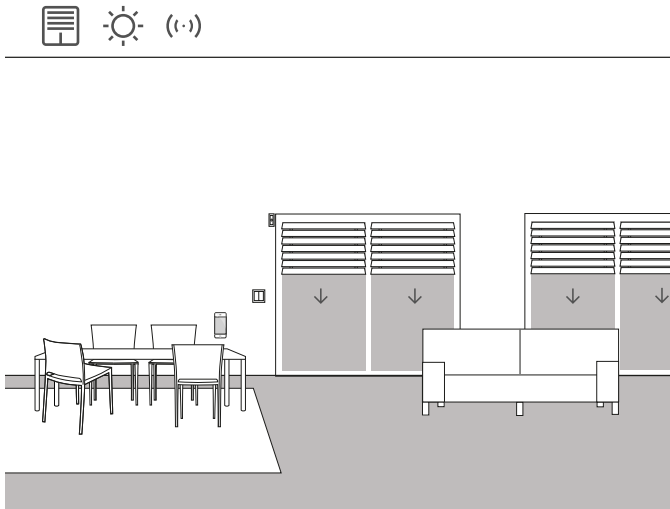

Exemple d'application

Les pièces comportant des façades de fenêtres orientées vers le sud se réchauffent souvent fortement en été en raison du rayonnement solaire. Pour y remédier, il est possible d'automatiser l'ombrage de ces pièces en utilisant le module des capteurs de luminosité.

Le capteur de luminosité surveille les fenêtres orientées vers le sud et l'ouest. Si une certaine luminosité est dépassée, les stores descendent à 60 % afin de protéger la pièce de la surchauffe et du fort rayonnement UV.

Appareils nécessaires

Dans cet exemple, vous avez besoin d'un capteur de luminosité avec une sortie libre de potentiel, un seuil de commutation réglable et une plage de mesure de 0 à 100.000 lux.

Vous avez également besoin d'un actionneur avec entrée binaire (p. ex. actionneur de stores Gira avec entrées binaires 5062 00).

Remarque

Lors du raccordement d'appareils avec entrées binaires, veillez à ce que les bornes de bus et de tension secteur ne soient pas placées dans un logement de raccordement commun.

Vous trouverez de plus amples informations sur la page 86.

Configuration

1. Raccordez le capteur de luminosité à l'entrée binaire de l'actionneur.
2. Dans le GPA, sélectionnez la fonction « Protection solaire » pour l'entrée correspondante.
3. Comme consommateurs, sélectionnez tous les consommateurs qui doivent être activés lorsque la luminosité définie est dépassée.

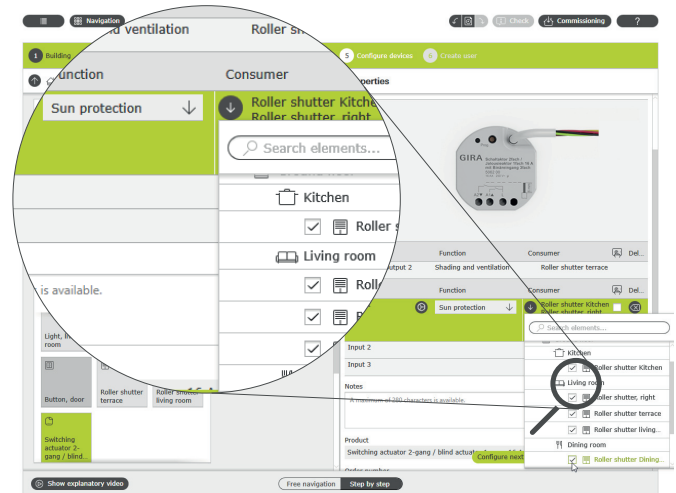

Affecter plusieurs consommateurs à la fonction « Protection solaire ».

4. Déterminez les temps de déplacement du store et inscrivez les valeurs obtenues dans les réglages des paramètres de l'actionneur de store. Le store ne peut se déplacer dans la position souhaitée que si les temps de déplacement sont correctement déterminés.
5. Dans les paramètres étendus de l'actionneur de store, réglez les temporisations qui doivent empêcher l'activation des consommateurs lorsque la valeur de luminosité est dépassée ou n'est pas atteinte pendant une courte période (p. ex. en cas de nuages).
6. Réglez la position que le consommateur doit prendre lorsque la valeur de luminosité est dépassée.
7. Réglez la position que le consommateur doit prendre à la fin de l'ensoleillement.

Parameter settings: Switching actuator 2-gang / blind actuator 1-gang 16 A with binary in

Output	General
Output 1 + output 2	<input type="checkbox"/> Do not record movement times (relative manual actuation)
	If travel times are entered, position values (e.g. 35%) can be selected.
Input	Movement time downwards: 60
Input 1	Movement time upwards: 61
	↓ Advanced parameters
	Sun protection
	Delay at the beginning of sunshine: 30

Réglages avancés des paramètres de l'actionneur de commutation

Comportement de l'installation

En cas de signal du capteur de luminosité vers l'entrée binaire, les consommateurs raccordés se comportent individuellement en fonction du paramétrage.

À la fin de l'ensoleillement, les consommateurs reliés sont amenés dans la position qui a été choisie dans les paramètres étendus de l'actionneur de stores.

4.3.5 Alarme de vent

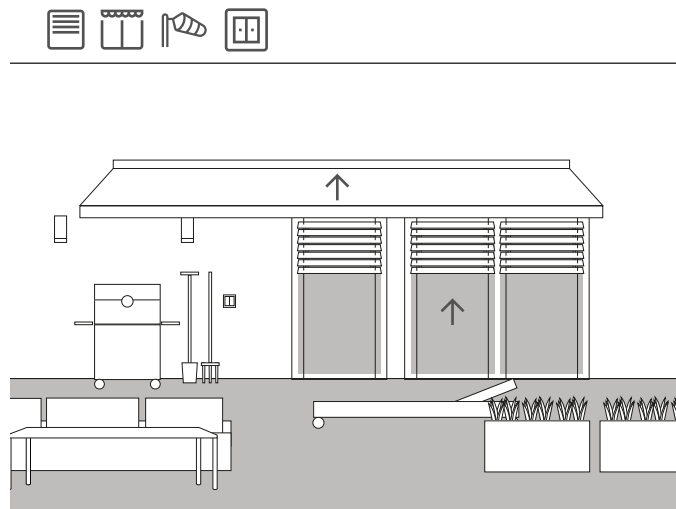

Exemple d'application

Afin d'éviter que les stores ne soient endommagés par un vent fort, ceux-ci peuvent être remontés automatiquement lorsque le vent devient trop important.

En cas d'alarme de vent, le store est remonté sans délai et bloqué dans cette position. Il ne peut alors plus être descendu manuellement, par exemple à l'aide d'un bouton. L'exécution des ordres de déplacement temporisés est alors suspendue lorsqu'une alarme de vent se déclenche.

Comme Gira One vérifie régulièrement si l'interface (actionneur encastré) répond aux demandes, il convient de s'assurer que les stores ne sont pas endommagés, et ce, même en cas de défaut du capteur. En cas d'absence de réponse du capteur de vent, le système remonte les stores et s'assure ainsi qu'ils ne sont pas endommagés.

Appareils nécessaires

Dans cet exemple, vous avez besoin d'un capteur de vent (p. ex. capteur de vent standard Gira 0913 00) et d'un actionneur avec entrée binaire (p. ex. actionneur de stores Gira avec entrées binaires 5062 00).

 (+) Remarque

Lors du raccordement d'appareils avec entrées binaires, veillez à ce que les bornes de bus et de tension secteur ne soient pas placées dans un logement de raccordement commun.

Vous trouverez de plus amples informations sur la page 86.

Mise en œuvre

1. Raccordez le capteur de vent à l'entrée binaire de l'actionneur.
2. Dans le GPA, sélectionnez la fonction « Alarme de vent » pour l'entrée correspondante.
3. Sélectionnez comme consommateurs tous les consommateurs qui doivent être activés en cas de déclenchement d'une alarme de vent.

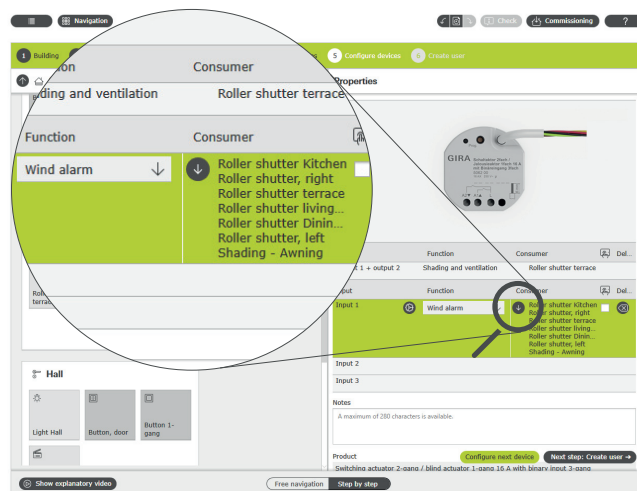

Affecter plusieurs consommateurs à la fonction « Alarmes de vent »

Comportement de l'installation

En cas de signal du capteur de vent sur l'entrée binaire, les consommateurs raccordés se comportent comme suit :

- les stores sont remontés afin de les protéger contre les dommages.
- les volets roulants sont abaissés afin de protéger les fenêtres situées derrière des pièces projetées.
- les stores sont rétractés afin de les protéger contre les dommages.
- les lucarnes et les dômes de toit sont fermés afin de les protéger ainsi que leur surface intérieure.

Tant qu'une alarme de vent est active, les consommateurs reliés sont bloqués et ne peuvent pas être déplacés via l'application Smart Home Gira ou un bouton-poussoir.

Lorsque l'alarme de vent se termine, les consommateurs inhérents sont à nouveau déplacés dans la position qui était commandée avant l'alarme de vent. Si une autre position a été réglée entre-temps, p. ex. via l'application Smart Home Gira ou via une fonction commandée par le temps, cette position modifiée est alors atteinte.

 (+) Fonctions de visualisation

Une alarme de vent en attente peut être représentée sous forme de vignette séparée via la fonction de visualisation du canal de capteur dans l'application Smart Home.

Pour cela, activez la fonction de visualisation sur l'entrée binaire



 (+) Conseil

À l'utilisation de plusieurs capteurs de vent, il est par exemple possible de détecter différentes directions de vent si la façade prend différentes directions. Ainsi, par exemple, en cas de fort vent à l'est, seuls les stores de la façade est d'un bâtiment peuvent être commandés.

4.3.6 Alarme de pluie

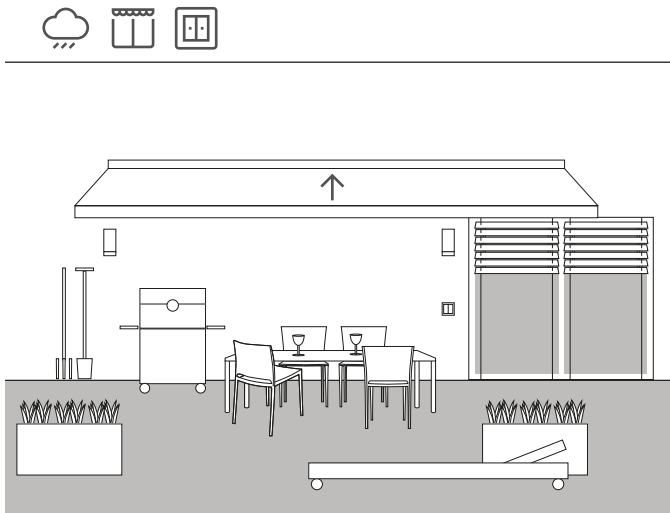

Exemple d'application

Pour qu'un store se ferme automatiquement en cas de pluie, l'utilisation d'un capteur de pluie s'impose. Dès qu'il commence à pleuvoir, le store est rétracté et bloqué contre la sortie, p. ex. via un bouton-poussoir ou l'application Smart Home Gira. Cela permet d'éviter ainsi les dommages dus à l'humidité.

Si des lucarnes sont encore ouvertes dans la maison, le signal du capteur de pluie peut naturellement aussi être utilisé pour les fermer et protéger ainsi l'intérieur de l'humidité.

Appareils nécessaires

Dans cet exemple, vous avez besoin d'un capteur de pluie avec une sortie libre de potentiel et d'un actionneur avec entrée binaire (p. ex. actionneur de stores Gira avec entrées binaires 5062 00).

Remarque

Lors du raccordement d'appareils avec entrées binaires, veillez à ce que les bornes de bus et de tension secteur ne soient pas placées dans un logement de raccordement commun.

Vous trouverez de plus amples informations sur la page 86.

Configuration

1. Raccordez le capteur de pluie à l'entrée binaire de l'actionneur.
2. Dans le GPA, sélectionnez la fonction « Alarme de pluie » pour l'entrée correspondante.
3. Comme consommateurs, sélectionnez tous les consommateurs qui doivent être activés en cas de pluie.



Affecter plusieurs consommateurs à la fonction « Alarmes de pluie »

Comportement de l'installation

En cas de signal du capteur de vent sur l'entrée binaire, les consommateurs raccordés se comportent comme suit :

- les stores sont relevés
- les volets roulants sont descendus
- les auvents sont rétractés
- les lucarnes et les dômes de toit sont fermés

Tant qu'une alarme de pluie est active, les consommateurs reliés sont bloqués et ne peuvent pas être déplacés via l'application Smart Home Gira ou un bouton-poussoir.

À la fin de la pluie, les consommateurs reliés sont à nouveau déplacés dans la position qui avait été commandée avant la pluie. Si une autre position a été réglée entre-temps, p. ex. via l'application Smart Home Gira ou via une fonction commandée par le temps, cette position modifiée est alors atteinte.

4.3.7 Alarme de gel

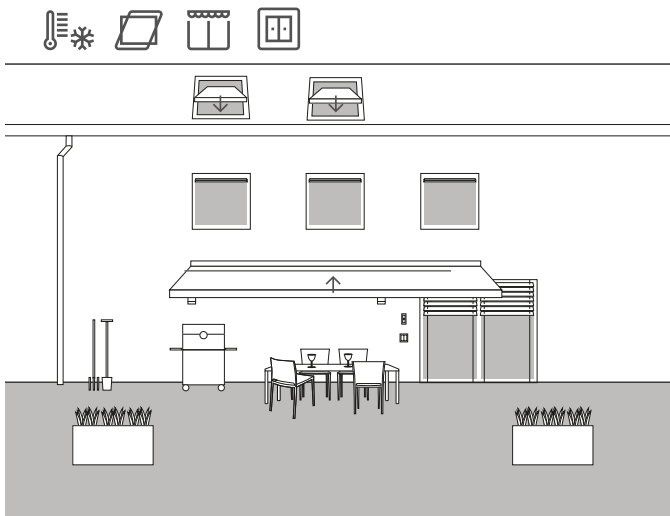

Exemple d'application

Dans une maison individuelle, les stores doivent être arrêtés et bloqués, les auvents et les lucarnes doivent être fermés et bloqués automatiquement en cas de risque de gel, et ce, afin d'éviter les dommages.

Appareils nécessaires

Dans cet exemple, vous avez besoin d'un capteur de température avec une sortie libre de potentiel et d'un actionneur avec entrée binaire (p. ex. actionneur de stores Gira avec entrées binaires 5062 00).

 Remarque

Lors du raccordement d'appareils avec entrées binaires, veillez à ce que les bornes de bus et de tension secteur ne soient pas placées dans un logement de raccordement commun.

Vous trouverez de plus amples informations sur la page 86.

Configuration

1. Raccordez le capteur de température à l'entrée binaire de l'actionneur.
2. Dans le GPA, sélectionnez la fonction « Alarme de gel » pour l'entrée correspondante.
3. Comme consommateurs, sélectionnez tous les consommateurs qui doivent être activés en cas de gel.



Affecter plusieurs consommateurs à la fonction « Alarmes de gel »

Comportement de l'installation

En cas de signal du capteur de température sur l'entrée binaire, les consommateurs raccordés se comportent comme suit :

- les stores et les volets roulants s'arrêtent
- les auvents sont rétractés
- les lucarnes et les dômes de toit sont fermés

Tant qu'une alarme de gel est active, les consommateurs reliés sont bloqués et ne peuvent pas être déplacés via l'application Smart Home Gira ou un bouton-poussoir.

Lorsque les températures dépassent la limite de gel, les consommateurs reliés sont à nouveau déplacés dans la position qui avait été commandée avant l'alarme de gel. Si une autre position a été réglée entre-temps, p. ex. via l'application Smart Home Gira ou via une fonction commandée par le temps, cette position modifiée est alors atteinte.

4.3.8 Volets roulants – Commande en fonction de l'heure/position du soleil

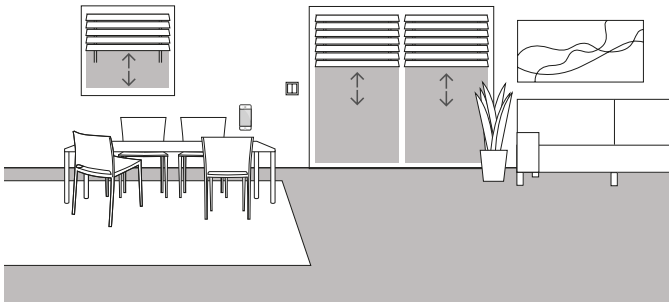

Exemple d'application

Si les stores ou les volets roulants doivent être montés ou descendus en fonction de l'heure du jour, ces heures peuvent être paramétrées dans l'application Smart Home Gira.

Il est également possible de programmer une commande combinée en fonction de l'heure et de la position du soleil.

Élaboration du projet

Dans l'application Gira Smart Home, appelez la vignette des volets roulants pour lesquels vous souhaitez activer une commande via l'heure ou la position du soleil. Dans la vue détaillée, appuyez sur le bouton « Minuterie ».

Lors de la mise en service, le GPA a déjà créé des minuterias. Celles-ci possèdent des heures de commutation prédéfinies et sont initialement désactivées. Vous pouvez soit modifier et activer ces heures de commutation, soit créer vos propres nouvelles minuterias. Il est possible de créer plusieurs points de commutation horaire qui seront exécutés soit à des heures définies, soit après le lever ou le coucher du soleil.

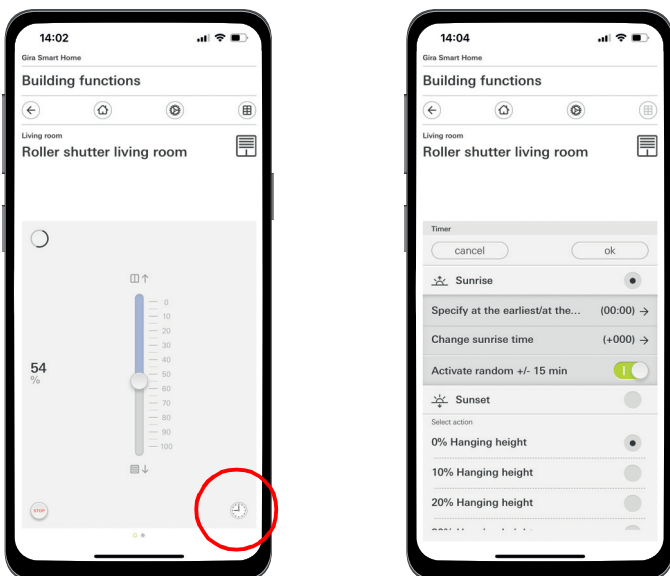

Activation de la minuterie dans l'application Smart Home

4.4 Sécurité

4.4.1 Détecteurs de fumée

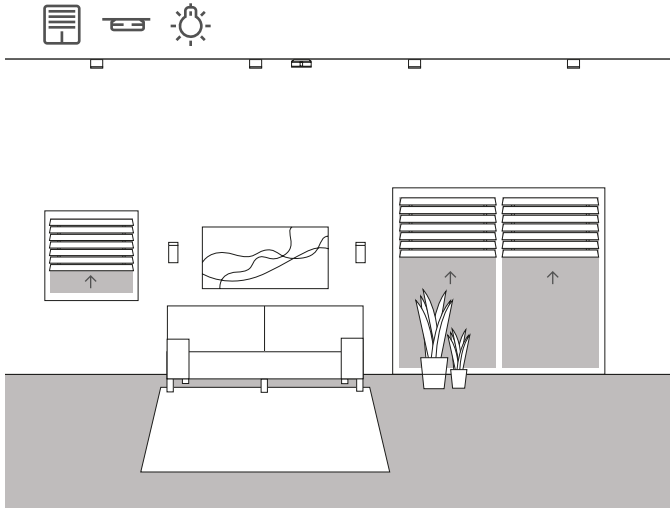

Exemple d'application

Les détecteurs de fumée sont obligatoires dans toutes les nouvelles constructions ! Si vous reliez vos détecteurs de fumée au système Gira One, vous pouvez en plus du signal acoustique assurer une sécurité encore plus importante. En cas d'incendie, il est ainsi possible, par exemple, de remonter automatiquement les stores et d'allumer toutes les lumières. En cas d'alarme incendie, cela permet à tous les habitants de trouver le chemin vers l'extérieur.

Appareils nécessaires

En utilisant le détecteur de fumée Dual Q Gira (2336 02), vous pouvez mettre en réseau jusqu'à 40 appareils avec une ligne à 2 fils. Un détecteur de fumée du réseau doit être équipé d'un module relais (2340 00). Vous avez en outre besoin d'une interface de bouton-poussoir Gira One (5182 00, 5184 00 ou 5188 00) qui doit être reliée au module relais.

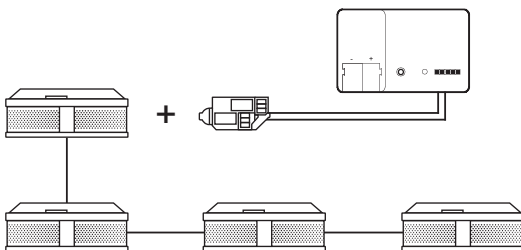

Mise en réseau de détecteurs de fumée Gira

Configuration

1. Reliez tous les détecteurs de fumée à une ligne à 2 fils.
2. Connectez le module relais pour détecteurs de fumée à un détecteur de fumée.
3. Raccordez les contacts du relais d'alarme du module relais à une entrée de l'interface de bouton-poussoir.
4. Dans le GPA, faites glisser un modèle de scénario dans votre projet.
5. Attribuez le type « Alarme incendie » au modèle de scénario.
6. Sélectionnez la fonction « Scénario » pour l'entrée de l'interface de bouton-poussoir.
7. En tant que consommateur, sélectionnez le modèle de scénario de type « Alarme incendie ».



Affecter le scénario « Incendie » à l'entrée de l'interface de bouton-poussoir

Comportement de l'installation

En cas de signal du détecteur de fumée sur l'interface de bouton-poussoir, les consommateurs raccordés se comportent comme suit :

- les stores et les volets roulants sont remontés
- tous les luminaires s'allument

S'il s'avère, lors d'une utilisation ultérieure, que le scénario n'est pas tout à fait optimal, celui-ci peut être modifié au moyen de l'application Gira Smart Home. Il est ainsi possible, par exemple, de retirer certains luminaires, stores ou volets roulants du scénario au moyen de l'application Gira Smart Home.

4.4.2 Simulation de présence

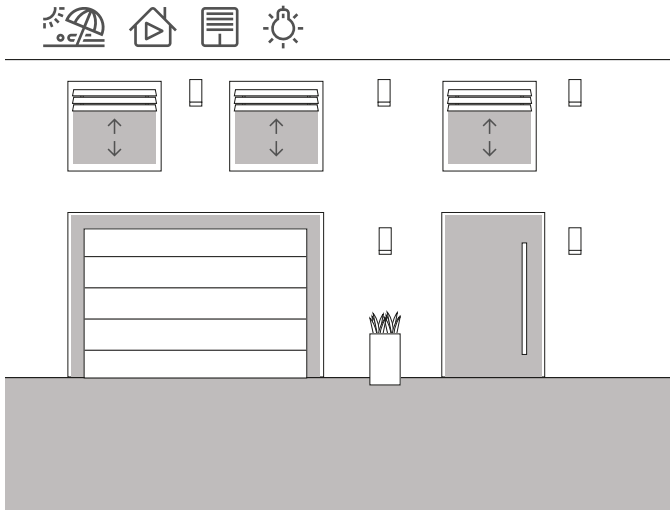

Exemple d'application

Avec le système Gira One, les propriétaires de maisons et d'appartements peuvent partir en vacances en toute tranquillité. La simulation de présence vous permet tout d'abord de sélectionner et d'enregistrer des fonctions de bâtiment, puis de les reproduire automatiquement. L'utilisation réelle est ainsi parfaitement simulée et votre bâtiment semble habité, même si, p. ex., vous êtes en vacances.

Via l'application Gira Smart Home, il est possible de sélectionner les consommateurs dont le comportement doit être simulé pendant l'absence. Il est ensuite possible de laisser cet enregistrement se dérouler pendant les vacances.

En mode d'enregistrement, les processus de commutation des 7 jours suivants sont enregistrés.

En mode lecture, les commutations enregistrées se déclenchent ensuite en l'absence des habitants.

Enregistrer une présence

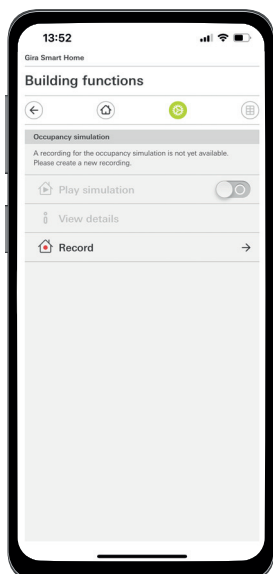

Démarrer l'enregistrement de présence dans l'application

Enregistrez les opérations de commutation pour la simulation :

1. Dans l'application Gira Smart Home, ouvrez la page [Simulation de présence] dans le menu système.
2. Appuyez sur [Sélectionner les fonctions] puis sélectionnez les fonctions qui doivent être enregistrées et reproduites dans la simulation. Il est judicieux qu'il s'agisse de fonctions visibles de l'extérieur, donc p. ex. des fonctions d'éclairage ou le déplacement de stores ou de volets roulants.
3. Confirmez les fonctions sélectionnées avec [ok].
4. Dès que vous avez sélectionné toutes les fonctions, activez l'enregistrement en déplaçant l'interrupteur à coulisse [Enregistrer] vers la droite. L'enregistrement commence et se termine automatiquement après 7 jours.

Simuler la présence

Pour démarrer la simulation de présence, poussez le commutateur à coulisse « Lire la simulation » vers la droite.

Notez que la simulation de présence ne peut être lancée que si 7 jours d'activité ont été enregistrés au préalable.

4.5 Ambiances

4.5.1 Créer des ambiances dans le GPA

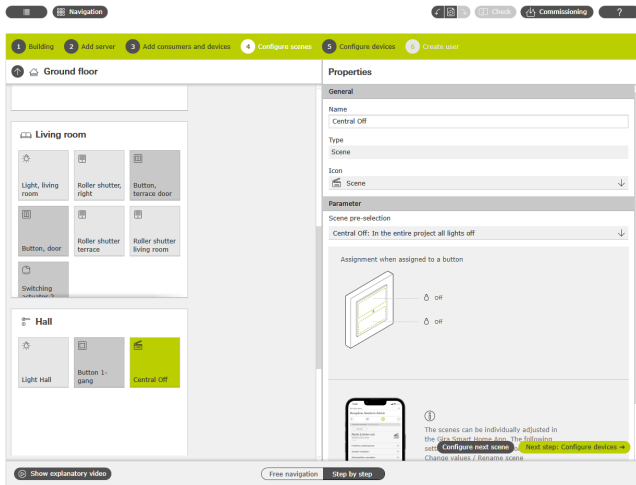

Créer une ambiance dans le GPA

Une ambiance des actions groupées qui sont toujours exécutées ensemble. Il est par exemple possible de sauvegarder certains préreglages de l'installation électrique pour chaque situation d'une pièce et de les rappeler en appuyant sur une touche. Par exemple, vous pouvez créer le scénario « Regarder la télévision » et le placer sur la touche d'un bouton. Si cette touche est actionnée, les stores se déplacent par exemple dans une certaine position, l'éclairage est réduit à une valeur définie et la télévision s'allume.

Dans le GPA, le consommateur « Ambiance » vous permet de créer très facilement des scénarios pour votre projet. Les présélections suivantes sont disponibles :

- Pas de présélection : Configurer le scénario dans l'application Gira Smart Home
 - Bouton-poussoir du haut : Variante de scénario 1
 - Bouton-poussoir du bas : Variante de scénario 2
- Arrêt centralisé : Arrêt de toutes les lumières dans l'ensemble du projet
 - Bouton-poussoir du haut : Lumière éteinte
 - Bouton-poussoir du bas : Lumière éteinte
- Panique : Allumer toutes les lumières dans l'ensemble du projet
 - Bouton-poussoir du haut : Allumer la lumière
 - Bouton-poussoir du bas : Allumer la lumière
- Alarme incendie : Dans tout le projet, toutes les lumières sont allumées et tous les stores/volets roulants sont ouverts.
 - Bouton-poussoir du haut : Stores/volets roulants ouverts, lumière allumée
 - Bouton-poussoir du bas : Stores/volets roulants ouverts, lumière allumée
- Dans la pièce toutes les lumières allumées/éteintes
 - Bouton-poussoir du haut : Lumière allumée / 50 % allumée
 - Bouton-poussoir du bas : Lumière éteinte
- Dans la pièce tous les stores/volets roulants ouverts/fermés
 - Bouton-poussoir du haut : Stores/volets roulants ouverts
 - Bouton-poussoir du bas : Stores/volets roulants baissés
- Dans la pièce toutes les lumières allumées/éteintes et tous les stores/volets roulants ouverts/fermés
 - Bouton-poussoir du haut : Stores/volets roulants ouverts, lumière allumée / 50% allumée
 - Bouton-poussoir du bas : Stores/volets roulants descendus, lumière éteinte

L'exemple suivant explique comment projeter un scénario dans lequel toutes les lumières du salon doivent être éteintes.

Élaboration du projet

1. Faites glisser les consommateurs nécessaires pour tous les luminaires dans le salon. Dans cet exemple, il s'agit d'un plafonnier, de deux appliques murales et d'une lampe de lecture.
2. Affectez les boutons-poussoirs et les actionneurs de commutation ou variateurs correspondants aux luminaires.
3. Faites glisser un modèle de scénario dans le bâtiment.
4. Attribuez au modèle de scénario le type « Toutes les lumières allumées/éteintes dans la pièce ».
5. Faites glisser un bouton-poussoir dans le bâtiment.
6. Sélectionnez la fonction « Ambiance » pour le bouton-poussoir et affectez le scénario « Dans la pièce, toutes les lumières allumées/éteintes ».
7. Démarrez la mise en service.

S'il s'avère, lors d'une utilisation ultérieure, que l'ambiance n'est pas tout à fait optimale, celle-ci peut être modifiée via l'application Smart Home Gira.

4.5.2 Créer/modifier des scénarios dans l'application

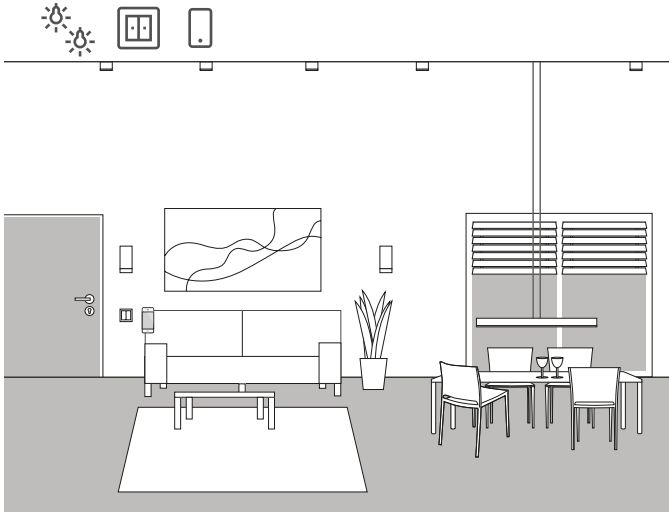

Exemple d'application

Dans une zone d'habitation, il y a plusieurs luminaires qui peuvent être allumés et dont l'intensité est variable. Tous les luminaires peuvent être commandés via un bouton-poussoir individuel. De plus, des scénarios d'éclairage peuvent être appelés via un bouton-poussoir. Il est ainsi possible d'allumer plusieurs lampes en appuyant sur un bouton et de leur faire prendre un état individuel (p. ex. 50 % de luminosité).

S'il s'avère, lors d'une utilisation ultérieure, que l'ambiance n'est pas tout à fait optimale, celle-ci peut être modifiée via l'application Smart Home Gira. Par exemple, il est ainsi possible de modifier les valeurs de luminosité pré-réglées ou supprimer certains luminaires du scénario via l'application Smart Home Gira.

Il est également possible de créer et configurer de nouveaux scénarios d'ambiance dans l'application Smart Home Gira. Veuillez noter que les scénarios qui ont été nouvellement créés dans l'application Smart Home Gira peuvent uniquement être activés via l'application ou le Gira G1. Les scénarios qui doivent être déclenchés via des boutons-poussoirs doivent être créés via le GPA.

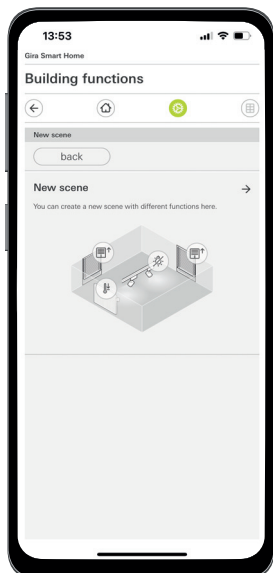

Créer un scénario d'ambiance dans l'application Smart Home

4.5.3 Ambiance – Arrêt centralisé

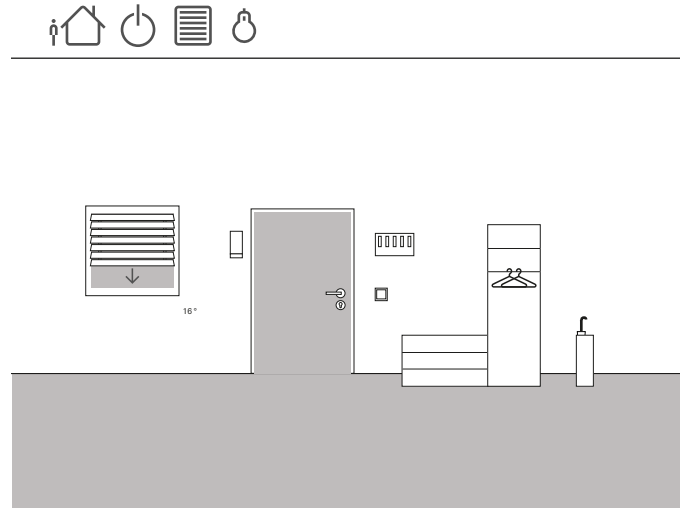

Exemple d'application

Un bouton-poussoir doit être installé dans l'entrée d'une maison pour permettre d'éteindre toutes les lumières en quittant la maison. De plus, les stores des portes de la terrasse doivent être abaissés afin de les protéger contre les effractions.

Élaboration du projet

1. Faites glisser un modèle de scénario dans la structure du bâtiment.
2. Attribuez le type « Arrêt centralisé » au modèle de scénario.
3. Faites glisser un bouton-poussoir dans la structure du bâtiment. Dans le présent exemple, un bouton-poussoir dans l'entrée serait par exemple approprié.
4. Sélectionnez la fonction « Ambiance » pour le bouton-poussoir et affectez le scénario « Arrêt centralisé ».
Avec ce modèle de scénario, toutes les lumières de la maison sont éteintes.
5. Démarrez la mise en service.
6. Une fois la mise en service terminée, ouvrez l'application Gira Smart Home et ajoutez les stores de la porte de la terrasse au scénario.

S'il s'avère, lors d'une utilisation ultérieure, que l'ambiance n'est pas tout à fait optimale, celle-ci peut être modifiée via l'application Smart Home Gira. Il est ainsi, par exemple, possible de retirer certains luminaires du scénario via l'application Smart Home Gira, afin que ces derniers restent allumés même en cas d'absence.

4.5.4 Ambiance – Bouton d'urgence



Exemple d'application

Le bouton d'urgence représente une autre fonction de sécurité. Si des bruits inquiétants se font entendre la nuit à l'intérieur de la maison, une pression sur le bouton d'urgence permet par exemple d'allumer tous les luminaires de la maison. Il s'agit là d'un signal clair pour l'éventuel visiteur indésirable de prendre ses jambes à son cou.

Élaboration du projet

Pour la configuration de cette fonction, vous pouvez recourir à des scénarios déjà prédéfinis dans le GPA. En effet, un scénario d'urgence y est déjà préparé ; celui-ci allume automatiquement tous les consommateurs de lumière dans le projet GPA lorsque le bouton d'urgence est actionné.

Pour la conception du projet, procédez comme suit :

1. Faites glisser un modèle de scénario dans la pièce souhaitée.
2. Affectez-lui le type « Urgence ».
3. Faites glisser un bouton-poussoir dans la pièce.
4. Sélectionnez la fonction « Ambiance » pour le bouton-poussoir et affectez le scénario « Urgence ».
5. Démarrez la mise en service.

Lorsque le bouton-poussoir est actionné, toutes les lumières de la maison s'allument.

S'il s'avère, lors d'une utilisation ultérieure, que l'ambiance n'est pas tout à fait optimale, celle-ci peut être modifiée via l'application Smart Home Gira. Il est ainsi possible de supprimer certains luminaires du scénario via l'application Gira Smart Home. Ou vous pouvez en outre faire déplacer tous les volets roulants lors du déclenchement de la touche d'urgence.

4.5.5 Ambiance – Routine matinale

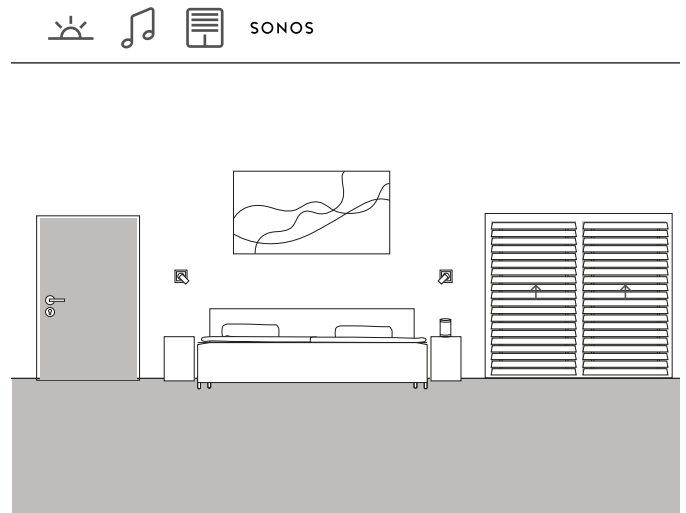

Exemple d'application

Si vous souhaitez vous faire réveiller en été par le soleil et la musique, vous pouvez le réaliser très simplement grâce au système Gira One.

Vous pouvez configurer à cet effet un scénario qui ouvrira les lamelles des stores au moment où vous vous levez et diffusera de la musique via le haut-parleur Sonos. Après une courte phase de somnolence, les stores remontent un peu plus. Dans la cuisine, la machine à café a déjà été mise en service et fait chauffer le porte-filtre. De quoi bien commencer la journée.

Élaboration du projet

1. Faites glisser un modèle de scénario dans la pièce souhaitée.
2. Affectez le type « Aucune présélection » au modèle de scénario.
3. Démarrez la mise en service.
4. Une fois la mise en service terminée, ouvrez l'application Gira Smart Home et ajoutez les consommateurs souhaités au scénario, c.-à-d. p. ex. un haut-parleur Sonos, des stores et une prise de courant pour la machine à café.
5. Définissez dans une minuterie le moment souhaité pour le démarrage du scénario.

4.5.6 Ambiance – Vacances

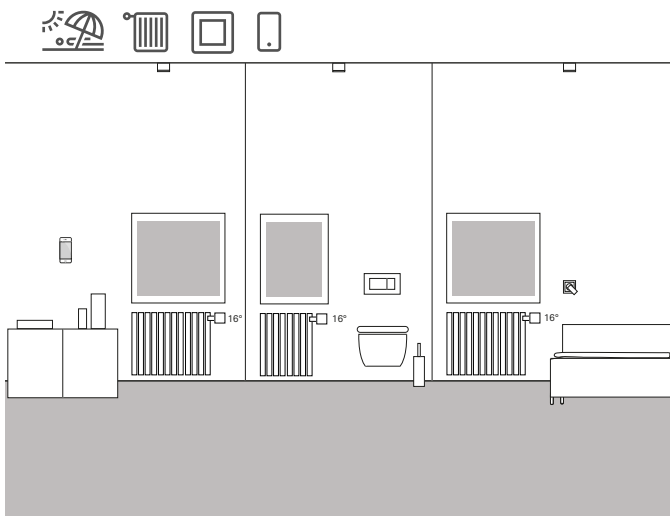

Exemple d'application

Lorsque vous quittez votre maison pour une période prolongée, vous avez souvent envie de baisser le chauffage dans toute la maison. Avec Gira One, vous pouvez y parvenir simplement, et ce, avec une seule touche. Lorsque vous appuyez sur cette touche, les consommateurs sélectionnés sont désactivés et la température est réduite dans tous les locaux. Dès que vous rentrez, par exemple, de vacances, vous pouvez réactiver le chauffage alors que vous êtes en déplacement depuis l'application Gira Smart Home. Il fera alors déjà agréablement chaud lorsque vous arrivez à la maison.

Élaboration du projet

1. Faites glisser un modèle de scénario dans le projet.
2. Affectez le type « Aucune présélection » au modèle de scénario.
3. Faites glisser un bouton-poussoir dans la structure du bâtiment. Dans le présent exemple, un bouton-poussoir dans l'entrée serait par exemple approprié.
4. Sélectionnez la fonction « Ambiance » pour le bouton-poussoir et affectez le scénario « Aucune présélection ».
5. Démarrez la mise en service.
6. Une fois la mise en service terminée, ouvrez l'application Gira Smart Home et ajoutez les consommateurs de chauffage souhaités au scénario.

4.5.7 Déclencher le scénario via la touche du détecteur de mouvement

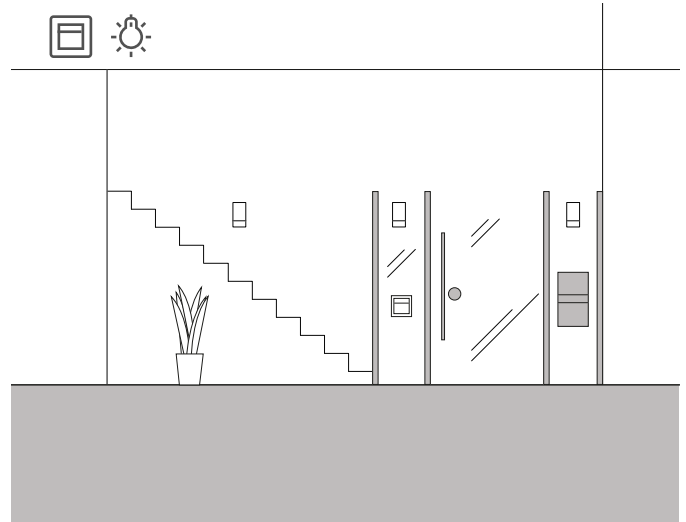

Exemple d'application

Un détecteur de mouvement doit être installé dans l'entrée d'une maison pour permettre d'allumer la lumière dans le couloir lorsque l'on pénètre dans l'entrée.

De plus, la touche intégrée dans le détecteur de mouvement est utilisée pour déclencher le scénario « Dans la pièce, toutes les lumières allumées/éteintes » afin d'éteindre toutes les lumières de la pièce d'une longue pression sur un bouton.

Élaboration du projet

1. Faites glisser un détecteur de mouvement dans le projet.
2. Faites glisser un actionneur de commutation dans la structure du bâtiment.
3. Sélectionnez la fonction « Cage d'escaliers » sur le détecteur de mouvement et affectez le consommateur « Commutation – Éclairage ».
4. Ouvrez les réglages des paramètres du détecteur de mouvement.
5. Vous pouvez régler le seuil de commutation dans les paramètres avancés du détecteur de mouvement. Veuillez également tenir compte de la remarque à la page 86.
6. Sélectionnez la fonction « Commutation » sur l'actionneur de commutation et affectez le consommateur « Commutation – Éclairage ».
7. Ouvrez les réglages des paramètres de l'actionneur de commutation.
8. Dans les réglages de paramètres avancés de l'actionneur de commutation, vous pouvez définir dans les réglages de la fonction Cage d'escaliers la durée pendant laquelle le luminaire doit rester allumé après la détection d'un mouvement.
9. Faites glisser un modèle de scénario dans la structure du bâtiment.
10. Attribuez au modèle de scénario le type « Dans la pièce, toutes les lumières allumées/éteintes ».
11. Sélectionnez la fonction « Scénario » pour la touche du détecteur de mouvement et affectez le scénario « Dans la pièce, toutes les lumières allumées/éteintes ».
Ce scénario permet d'allumer toutes les lumières de la pièce d'une pression brève sur une touche et d'éteindre toutes les lumières de la pièce d'une pression longue sur une touche.

⊕ Remarque

La touche du détecteur de mouvement peut déclencher deux variantes de scénario. Une distinction est faite entre une pression courte et une pression longue sur la touche (environ 400 ms). Une pression courte sur la touche déclenche la première variante de scénario, une pression longue sur la touche déclenche la deuxième variante de scénario.

4.6 Chauffage et ventilation

4.6.1 Commander le chauffage via l'application

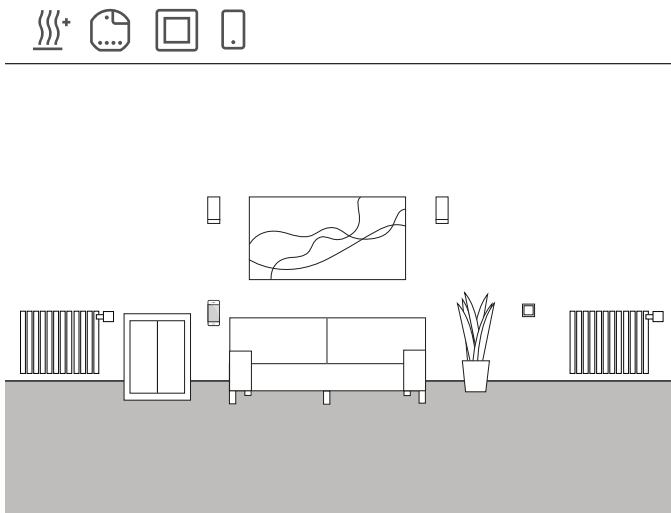

Exemple d'application

Dans une zone d'habitation, il existe plusieurs consommateurs de chauffage qui doivent être commandés via Gira One.

Configuration dans le GPA

1. Faites glisser le consommateur correspondant à chaque radiateur, par exemple « Chauffage – Radiateur (à eau) », dans la structure du bâtiment.
2. Faites glisser un actionneur de chauffage dans le bâtiment.
3. Sélectionnez une sortie sur l'actionneur de chauffage et affectez-lui la fonction « Chauffage » et un luminaire correspondant comme consommateur.
4. Pour la saisie de la température ambiante, on utilise un bouton-poussoir qui se trouve dans la même pièce que le consommateur de chauffage. Sélectionnez la fonction « Température ambiante » sur le capteur de ce bouton et affectez le chauffage correspondant comme consommateur.
5. Mettez le projet en service.



Sélectionner la fonction « Chauffage » et l'affecter au consommateur

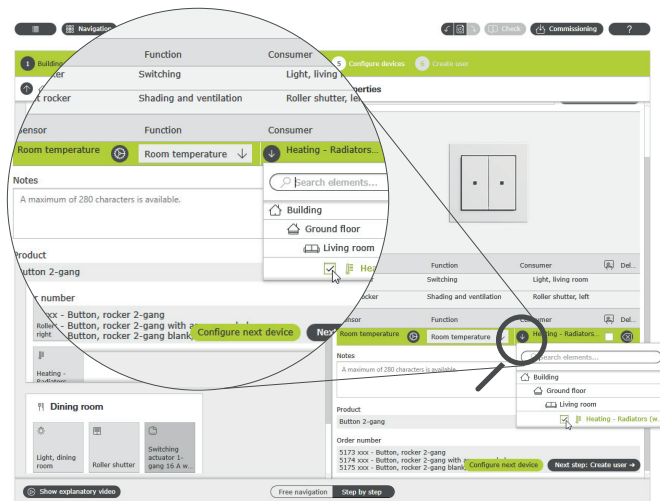

Détection de la température ambiante via un bouton-poussoir

Une vignette correspondant à chaque consommateur est automatiquement créée dans l'application Gira Smart Home lors de la mise en service. Cela permet de régler des températures personnalisées.

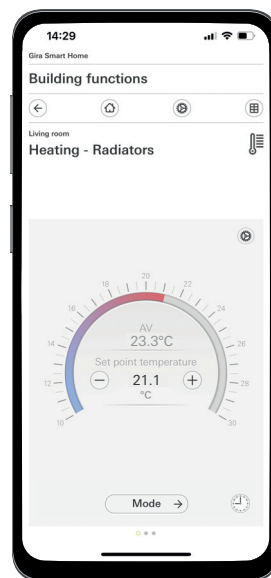

Fonction Chauffage dans l'application Smart Home Gira

4.6.2 Commander le chauffage en fonction de l'heure

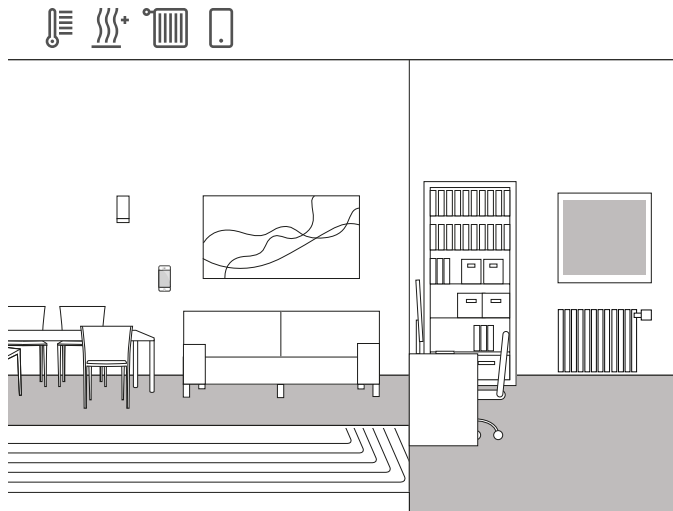

Exemple d'application

Une maison individuelle est équipée d'une combinaison de radiateurs et de chauffage au sol. Un chauffage au sol est installé dans le salon et la salle à manger, tandis que des radiateurs normaux sont installés dans les chambres d'enfants et les chambres à coucher.

Comme le chauffage par le sol est très inerte, la température fixée n'y est que très rarement modifiée. La situation est différente dans les pièces équipées de radiateurs, par exemple dans les chambres d'enfants. Comme les enfants rentrent de l'école à des heures différentes, la température dans les chambres doit pouvoir être réglée en fonction des horaires. Dans ce cas de figure, il est possible de créer et de modifier très simplement et confortablement des minuteries pour les profils de chauffage dans l'application Smart Home Gira.

Régler la minuterie

Dans l'application Gira Smart Home, appelez la vignette de la fonction de chauffage pour laquelle vous souhaitez activer une commande via l'heure. Dans la vue détaillée, appuyez sur le bouton « Minuterie ». Vous pouvez créer ici plusieurs points de commutation temporelle qui régulent certaines températures à des heures définies.

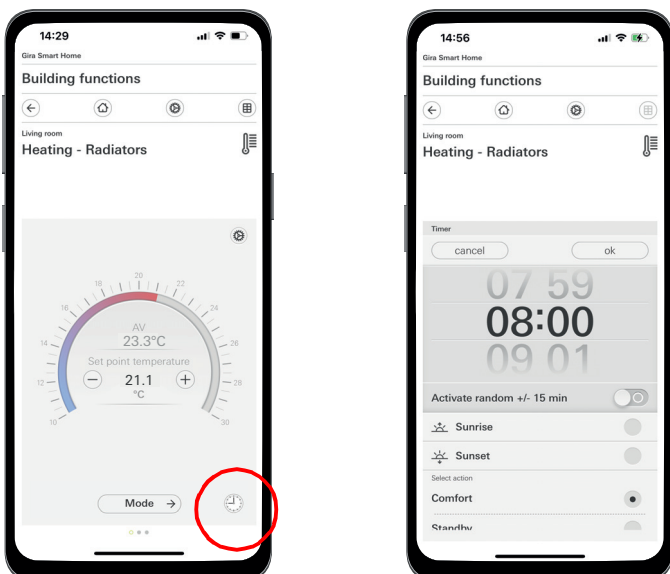

Activation de la minuterie dans l'application Smart Home

4.6.3 Protection contre le gel lors de l'aération

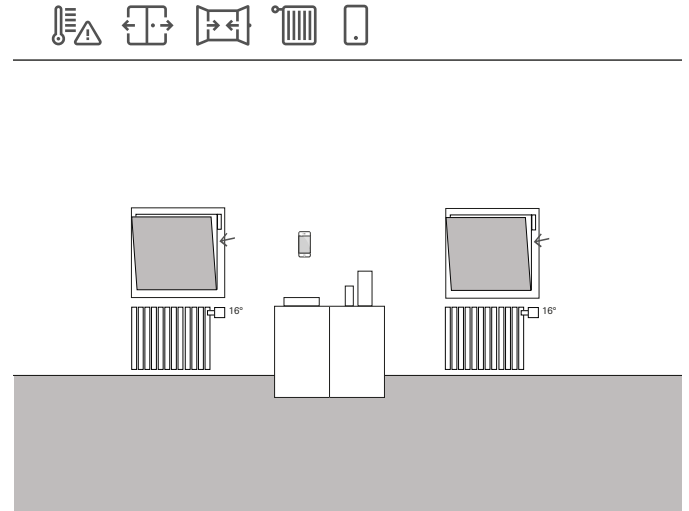

Exemple d'application

Si des contacts de fenêtre sont installés sur une fenêtre, ceux-ci peuvent être utilisés dans le système Gira One à différentes fins. Vous pouvez ainsi, par exemple, surveiller l'état des fenêtres. Vous pouvez alors voir dans l'application Gira Smart Home si les fenêtres de la maison sont ouvertes ou fermées.

Vous pouvez également utiliser les contacts de fenêtre pour désactiver le chauffage dans les pièces respectives, au cas où la fenêtre serait restée ouverte pendant les mois d'hiver. Ainsi, le chauffage passe en mode hors gel si une fenêtre est ouverte pendant plus de 5 minutes.

Appareils nécessaires

Dans cet exemple, la fenêtre doit être équipée d'un contact de fenêtre (p. ex. contact de porte ou de fenêtre Gira 0953 02). Vous avez en outre besoin dans ce type d'application d'un actionneur avec entrée binaire (p. ex. actionneur de stores Gira avec entrées binaires 5062 00).

Élaboration du projet

1. Raccordez le contact de fenêtre à une entrée binaire.
2. Sélectionnez la fonction « Contact fenêtre » pour l'entrée binaire et affectez le chauffage correspondant comme consommateur.
3. Activez la fonction de visualisation  pour l'entrée binaire et affectez un nom à la vignette dans l'application Gira Smart Home (p. ex. « Fenêtre – Chambre des enfants »)

Détection automatique d'ouverture de fenêtre

Même si aucun contact de fenêtre n'est monté sur vos fenêtres, vous pouvez baisser automatiquement le chauffage lorsque vous aérez. Pour ce faire, activez la fonction « Détection automatique d'ouverture de fenêtre » dans les paramètres avancés de l'actionneur de chauffage.

4.6.4 Limiter la température du sol

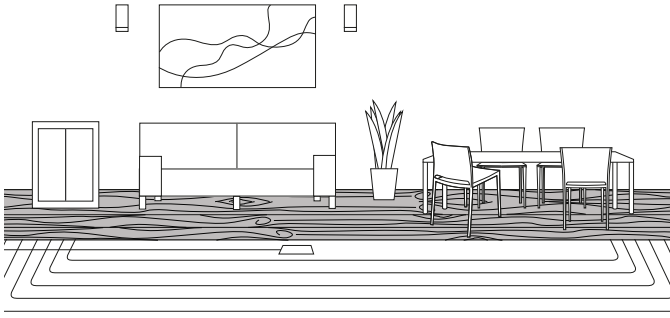
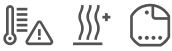

Exemple d'application

Pour les chauffages au sol électriques installés sous un parquet, la température du sol ne doit pas dépasser 27 °C, sous peine d'endommager le parquet.

Avec Gira One, vous pouvez raccorder un capteur externe Gira (réf. art. 1493 00) à l'entrée binaire 3 des actionneurs encastrés, afin de pouvoir limiter la température du sol. Cela garantit qu'en cas de dépassement de la température, le circuit de chauffage est coupé afin de ne pas endommager le parquet.

Élaboration du projet

1. Raccorder le capteur externe à l'entrée binaire 3.
2. Sélectionnez la fonction « Température du chauffage par le sol » pour l'entrée binaire 3 et affectez le chauffage par le sol correspondant comme consommateur.
3. Si vous activez la fonction de visualisation , la température au sol s'affiche dans une vignette à part dans l'application Smart Home Gira.
4. Sélectionnez la fonction « Chauffage » sur l'actionneur de chauffage et affectez le chauffage par le sol correspondant comme consommateur.
5. La température maximale du sol est définie sur l'actionneur de chauffage. Sur l'actionneur de chauffage, ouvrez les paramètres avancés pour la sortie correspondante et définissez la valeur limite de la température au sol.

Parameter settings: Heating actuator 6-gang with controller

Output	Type of heating control	Continuous PI control
Output 1		
Output 2	System default values Setpoint temperatures heating	
Message	The system defaults for the setpoint temperatures can be changed in the Gira Smart Home App. The system defaults are:	
Heat demand	Comfort	21
	Standby	19
	Night	17
	Frost protection	7
	Automatic window open detection	
	If an open window is detected, the heating switches to frost protection mode. The automatic window open detection is only active if no window contact or gate contact is connected.	
	Window open detection for temperature reduction	Off
	Limit values for the floor temperature	
	Maximum temperature	35

Réglages avancés des paramètres de l'actionneur de chauffage

4.6.5 Activer la fonction Boost via le bouton-poussoir

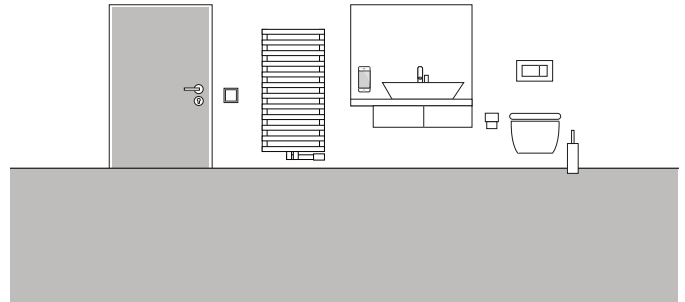

Exemple d'application

Dans la salle de bain d'une maison d'habitation, le radiateur doit être chauffé à fond pendant un certain temps via un bouton-poussoir. Une fois le temps écoulé, la température revient en mode de fonctionnement « normal ». Cette fonction peut par exemple être utilisée pour réchauffer brièvement la température de la pièce à l'occasion d'un bain. Pour éviter d'avoir à penser à rétablir la température après le bain, laissez Gira One s'en charger pour vous. Vous économisez ainsi une énergie précieuse tout en ayant une température agréable pendant votre bain.

Élaboration du projet

1. Faites glisser un bouton-poussoir dans la salle de bain.
2. Faites glisser un consommateur de chauffage dans la salle de bain. Notez que la fonction « Boost » ne peut commander que les deux consommateurs « radiateur électrique » et « radiateur à eau ».
3. Faites glisser un actionneur de chauffage dans le projet.
4. Sélectionnez la fonction « Boost » sur le bouton-poussoir et affectez le consommateur de chauffage correspondant.
5. Sélectionnez la fonction « Chauffage » sur l'actionneur de chauffage et affectez le consommateur de chauffage correspondant.
6. La durée de la fonction « Boost » va être définie sur l'actionneur de chauffage. Sur l'actionneur de chauffage, ouvrez les paramètres avancés pour la sortie correspondante et définissez la durée de la fonction « Boost » en minutes.

Parameter settings: Heating actuator 6-gang with controller

Output	SYSTEM OPERATING MODE:	
Output 1	Comfort	21
Output 2	Standby	19
Message	Night	17
Heat demand	Frost protection	7
	Automatic window open detection	
	If an open window is detected, the heating switches to frost protection mode. The automatic window open detection is only active if no window contact or gate contact is connected.	
	Window open detection for temperature reduction	0.2K / 4min
	Duration of frost protection operation	20
	Boost	
	The boost function enables fast heating operation independent of the set operating mode for a predefined duration (boost duration). The boost function is only active if you have selected "Boost" on the button of this consumer.	
	Boost duration	10

Réglages avancés des paramètres de l'actionneur de chauffage

4.6.6 Commutation chauffage/refroidissement

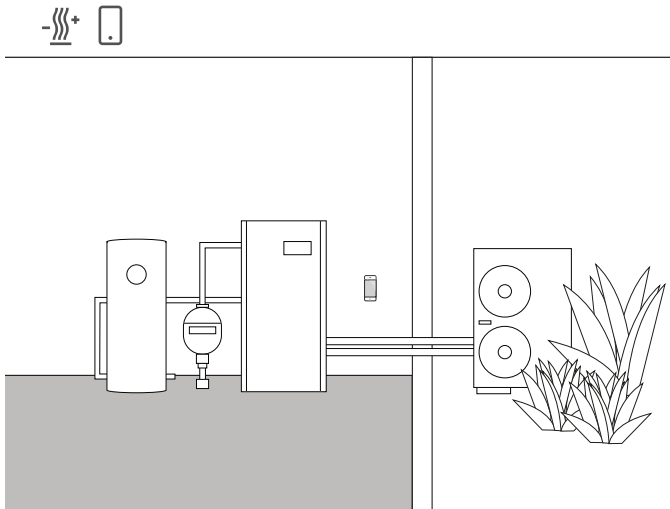

Exemple d'application

Les pompes à chaleur sont souvent installées en combinaison avec des chauffages par le sol à eau. Pendant les mois chauds d'été, le chauffage par le sol peut également être utilisé pour le refroidissement. Dans ce cas, la pompe à chaleur se charge de la commutation entre le mode chauffage et le mode refroidissement.

L'information selon laquelle la pompe à chaleur se trouve en mode refroidissement doit être transmise à l'actionneur de chauffage afin que celui-ci puisse également passer en mode refroidissement. Cela se fait par exemple via l'interface de bouton-poussoir Gira One.

Appareils et consommateurs nécessaires

Pour cet exemple, vous avez besoin d'un actionneur de chauffage qui est raccordé aux servomoteurs des circuits de chauffage/refroidissement respectifs (chauffage par le sol).

Vous avez également besoin d'une interface de bouton-poussoir Gira One, qui est raccordée à la sortie libre de potentiel de la pompe à chaleur et qui indique par contact de commutation si la pompe à chaleur est en mode chauffage ou refroidissement. Dans le projet GPA, vous avez besoin du consommateur « Chauffage et refroidissement - Chauffage par le sol (à eau) ».

Élaboration du projet

1. Faites glisser un actionneur de chauffage et une interface de bouton-poussoir dans votre projet.
2. Sélectionnez la fonction « Chauffage et refroidissement / Commutation » sur l'entrée de l'interface de bouton-poussoir et affectez le consommateur « Chauffage et refroidissement - Chauffage par le sol (à eau) ».
3. Sur la sortie de l'actionneur de chauffage, sélectionnez la fonction « Chauffage et refroidissement » et affectez le consommateur « Chauffage et refroidissement - Chauffage par le sol (à eau) ».

Comportement de l'installation

En hiver :

La pompe à chaleur est en mode chauffage. Lorsque le capteur de température transmet le signal qu'il fait trop froid dans la pièce (température réelle < température de consigne), l'actionneur de chauffage ouvre la vanne de régulation. De l'eau chaude circule ainsi dans les tubes du plancher et la pièce est chauffée.

En été :

La pompe à chaleur est en mode refroidissement. Lorsque le capteur de température transmet le signal qu'il fait trop chaud dans la pièce (température réelle > température de consigne), l'actionneur de chauffage ouvre la vanne de régulation. De l'eau froide circule ainsi dans les tubes du plancher et la pièce est refroidie.

4.6.7 Besoin de chaleur/de froid

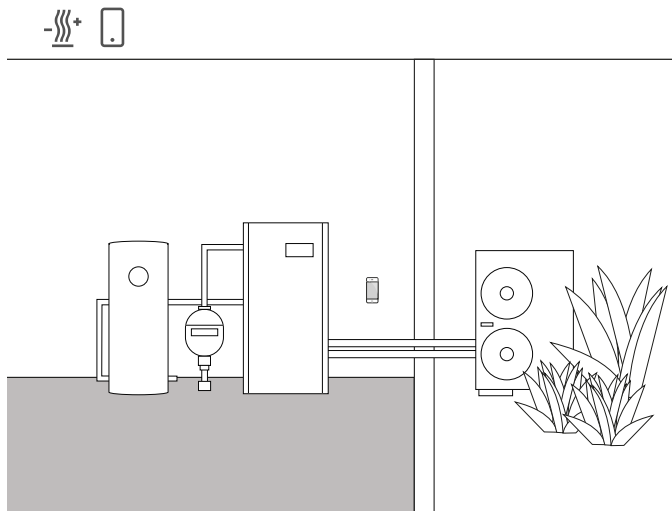

Exemple d'application

Dans les installations équipées d'une pompe à chaleur, une pompe de circulation assure le transport de l'eau chaude (ou froide) entre la pompe à chaleur et le chauffage par le sol.

Certains fabricants offrent la possibilité de désactiver la pompe de circulation via un contact d'entrée lorsqu'aucune eau chaude (ou froide) n'est requise dans l'installation. Ainsi, la pompe de circulation ne fonctionne que lorsqu'il y a un besoin de chaleur ou de froid et permet d'économiser de l'électricité précieuse. Les actionneurs de chauffage Gira One contrôlent les circuits de chauffage/refroidissement respectifs pour voir s'il y a un besoin de chaleur ou de froid. S'il y a un besoin de chaleur ou de froid, un canal d'actionneur de commutation envoie automatiquement un signal au contact d'entrée de la pompe à chaleur.

Appareils et consommateurs nécessaires

Pour cet exemple, vous avez besoin d'un actionneur de chauffage qui est raccordé aux servomoteurs des circuits de chauffage/refroidissement respectifs (chauffage par le sol) ainsi que d'un actionneur de commutation avec entrée binaire qui est raccordé au contact d'entrée de la pompe de circulation.

Dans le projet GPA, vous avez besoin des consommateurs « Chauffage et refroidissement - chauffage par le sol (à eau) » et « Chauffage et refroidissement - Détecteur de besoin de chaleur/de froid ».

Élaboration du projet

1. Faites glisser l'actionneur de chauffage et p. ex. un actionneur de commutation avec entrée binaire ainsi que les consommateurs susmentionnés dans le projet.
2. Sélectionnez la fonction « Besoin de chaleur » pour la sortie de l'actionneur de commutation et affectez le consommateur « Chauffage et refroidissement - Détecteur de besoin de chaleur/de froid ».
3. Pour l'actionneur de chauffage, sélectionnez la fonction « Besoin de chaleur » et affectez le consommateur « Chauffage et refroidissement - Détecteur de besoin de chaleur/de froid ».

Vous trouverez cette fonction sous « Capteurs », qui se trouve sous les sorties.

Comportement de l'installation

En hiver : La pompe à chaleur est en mode chauffage.

Lorsque le capteur de température transmet le signal qu'il fait trop froid dans la pièce (température réelle < température de consigne), l'actionneur de chauffage ouvre la vanne de régulation et envoie le signal « Besoin de chaleur » dans le système. L'actionneur de commutation évalue le signal « Besoin de chaleur » et met en marche la pompe de circulation. De l'eau chaude circule ainsi dans les tubes du plancher et la pièce est chauffée.

Lorsque le capteur de température transmet le signal qu'il fait trop chaud dans la pièce (température réelle > température de consigne), l'actionneur de chauffage ferme la vanne de régulation et envoie le signal « Aucun besoin de chaleur » dans le système. L'actionneur de commutation évalue le signal « Aucun besoin de chaleur » et désactive la pompe de circulation afin d'économiser de l'énergie.

En été : La pompe à chaleur est en mode refroidissement.

Lorsque le capteur de température transmet le signal qu'il fait trop chaud dans la pièce (température réelle > température de consigne), l'actionneur de chauffage ouvre la vanne de régulation et envoie le signal « Besoin de froid » dans le système. L'actionneur de commutation évalue le signal « Besoin de froid » et met en marche la pompe de circulation. De l'eau froide circule ainsi dans les tubes du plancher et la pièce est refroidie.

Lorsque le capteur de température transmet le signal qu'il fait trop froid dans la pièce (température réelle < température de consigne), l'actionneur de chauffage ferme la vanne de régulation et envoie le signal « Aucun besoin de froid » dans le système. L'actionneur de commutation évalue le signal « Aucun besoin de froid » et désactive la pompe de circulation afin d'économiser de l'énergie.

 (+) Remarque

Lors du raccordement d'appareils avec entrées binaires, veillez à ce que les bornes de bus et de tension secteur ne soient pas placées dans un logement de raccordement commun.

Vous trouverez de plus amples informations sur la page 86.

4.6.8 Affichage du contact de commutation pour système de chauffage

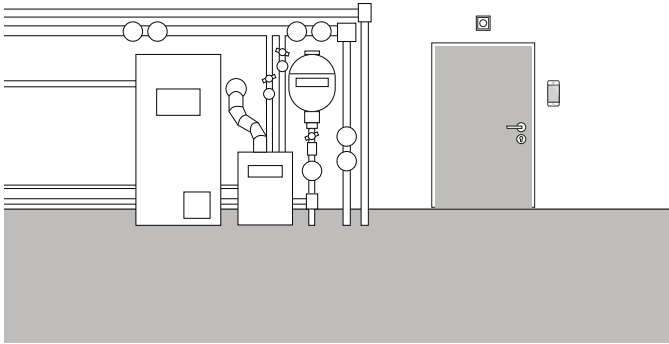

Exemple d'application

Les installations de chauffage ou les pompes à chaleur disposent souvent d'un contact de commutation qui peut transmettre un dysfonctionnement. Vous pouvez p. ex. utiliser ce signal pour être informé d'un dysfonctionnement directement dans l'application Gira Smart Home. En outre, une petite lampe de signalisation pourrait être allumée sur la porte de la cave au rez-de-chaussée dès que le contact de dysfonctionnement signale un dysfonctionnement.

Appareils nécessaires

Pour cette application, vous avez besoin d'une interface de bouton-poussoir Gira One.

Élaboration du projet

1. Placez le contact de dysfonctionnement de l'installation de chauffage en parallèle sur les entrées 1 et 2 de l'interface de bouton-poussoir.
2. Pour l'entrée 1, sélectionnez la fonction « Affichage du contact de commutation ».
3. Pour l'entrée 1, activez la fonction de visualisation  et attribuez un nom avec lequel la vignette doit être désignée dans l'application Gira Smart Home (p. ex. « Dysfonctionnement du chauffage »).
4. Pour l'entrée 2, sélectionnez la fonction « Commutation » et affectez le luminaire correspondant comme consommateur.

4.6.9 Affichage du contact de commutation pour capteur de fuite

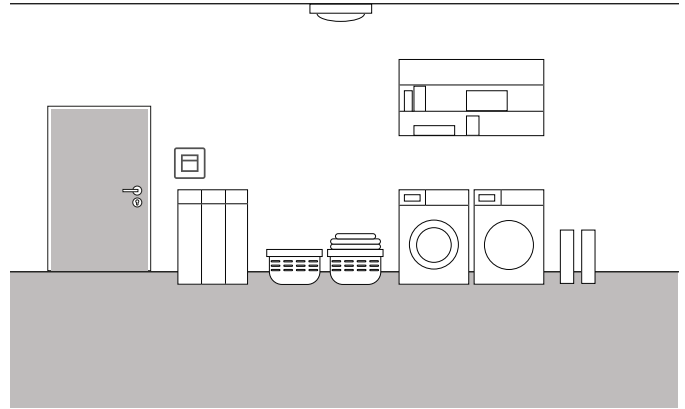

Exemple d'application

Dans une buanderie, le sol doit être surveillé pour détecter l'humidité. Si le lave-linge fuit, le dysfonctionnement sera affiché directement dans l'application Gira Smart Home.

Appareils nécessaires

Pour cette application, vous avez besoin d'un actionneur avec entrée binaire (p. ex. actionneur de commutation Gira avec entrées binaires 5061 00) ainsi que d'un capteur de fuite (p. ex. capteur de fuite Gira 5068 00).

Mise en œuvre

1. Connectez le capteur de fuite à l'entrée 1 de l'actionneur de commutation.
2. Pour l'entrée 1, sélectionnez la fonction « Affichage du contact de commutation ».
3. Pour l'entrée 1, activez la fonction de visualisation  et attribuez un nom avec lequel la vignette doit être désignée dans l'application Gira Smart Home (p. ex. « Fuite dans la buanderie »).
4. Dans les réglages des paramètres, réglez le délai d'antibatteement sur 138 ms (en cas d'utilisation d'un capteur de fuite Gira).

Remarque

Lors de la connexion d'appareils avec entrées binaires, veillez à ce que les bornes de bus et de tension secteur ne soient pas placées dans un logement de connexion commun. Vous trouverez de plus amples informations à la page 86.

Délai d'antibatteement

Lors de la connexion des capteurs de fuite ou de condensation Gira aux entrées binaires, un délai d'antibatteement de 138 ms doit être défini dans les réglages des paramètres.

4.7 Intégration d'autres systèmes

4.7.1 Système de communication de porte

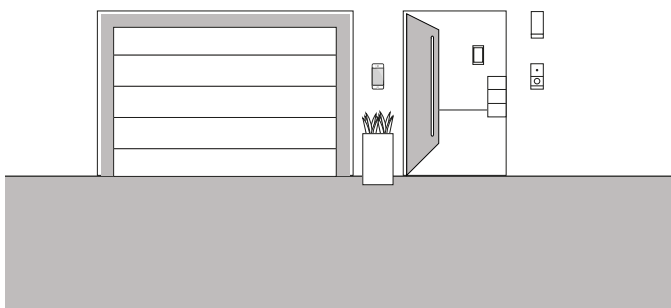

Exemple d'application

Si vous optez dans un projet en plus de Gira One également pour le système de communication de porte Gira, vous pouvez utiliser les deux systèmes sur un seul appareil. Dans ce cas, le Gira G1 peut être utilisé aussi bien comme station d'appartement pour le système de communication de porte que comme point de commande pour mon Smart Home.

L'appel d'étage sur le Gira G1 peut également être déclenché via un bouton-poussoir Gira One. Sélectionnez à cet effet la fonction « Appel d'étage (G1) » sur le bouton-poussoir correspondant. En tant que consommateur, vous sélectionnez le ou les Gira G1 sur lesquels l'appel d'étage doit être déclenché.

Communication de porte sur le smartphone

Si vous voulez également voir sur le smartphone qui se trouve devant votre porte, vous avez besoin en plus de la passerelle IP DCS l'application « Gira DCS mobile ».

Vous obtenez l'application gratuitement via les boutiques d'application respectives.

4.7.2 Sonos

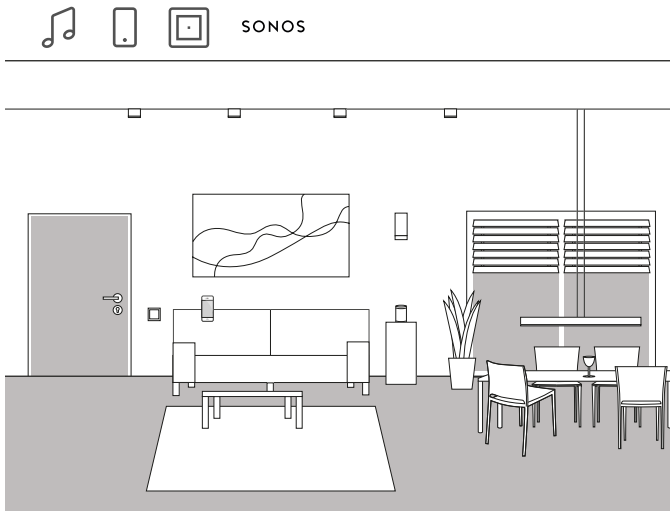

Exemple d'application

Si vous utilisez des haut-parleurs Sonos dans votre maison ou votre appartement, vous pouvez les relier au système Gira One et étendre ainsi votre Smart Home.

Grâce à la compatibilité de Gira One avec Sonos, les haut-parleurs de Sonos peuvent être projetés dans le Gira Project Assistant. Vous pouvez ensuite commander vos haut-parleurs Sonos avec l'application Gira Smart Home ou les commander avec un bouton-poussoir. Vous pouvez ainsi démarrer et arrêter la musique via la bascule supérieure d'un bouton-poussoir. Avec la bascule inférieure, vous pouvez appeler une playlist préférée. Une liaison avec d'autres consommateurs dans un scénario est également possible avec Gira One.

Élaboration du projet

1. Dans le GPA, faites glisser le consommateur « Commande audio Sonos » dans le projet.
2. Si vous souhaitez également commander le haut-parleur Sonos via un bouton-poussoir, faites glisser un bouton-poussoir dans le projet.
3. Attribuez la fonction « Commande audio Sonos » au bouton-poussoir. En tant que consommateur, sélectionnez le consommateur Sonos que vous souhaitez commander via ce bouton-poussoir.
4. Effectuez une mise en service.
5. Dans l'application Gira Smart Home, la connexion au système Sonos est établie :
Ouvrez la vignette audio Sonos et appuyez sur la roue dentée. Vous pouvez ensuite établir ici la connexion avec le haut-parleur Sonos.

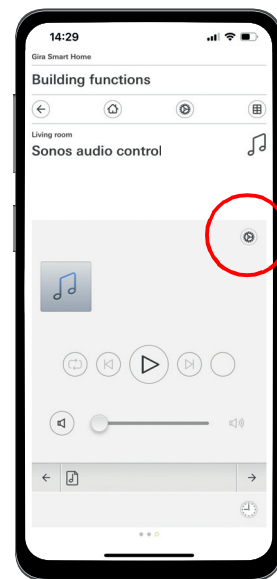

Configurer un haut-parleur Sonos dans l'application

+ Remarques

Si un haut-parleur Sonos est ajouté ultérieurement, un utilisateur avec des droits d'administrateur peut le créer dans l'application Gira Smart Home. Pour ce faire, cliquer sur « Gérer les fonctions » dans le menu système et ajouter une « Commande audio Sonos » via le symbole +.

Si un haut-parleur Sonos ajouté ultérieurement doit être commandé via un bouton-poussoir, une mise en service via le GPA est nécessaire.

4.7.3 Philips Hue

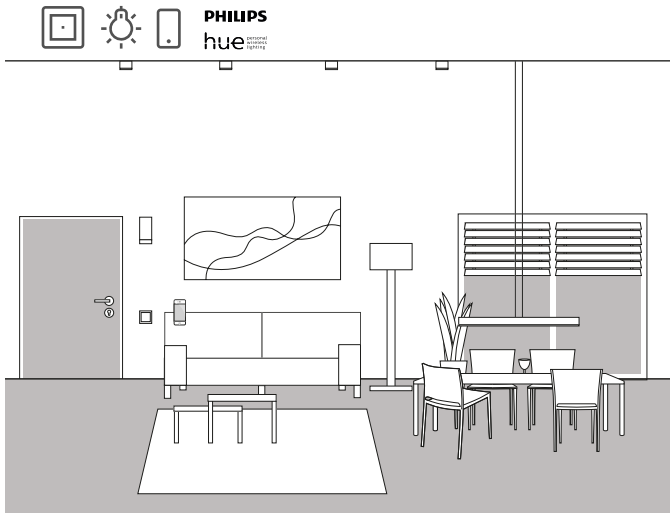

Exemple d'application

Si vous utilisez des haut-parleurs Philips Hue dans votre maison ou votre appartement, vous pouvez les relier au système Gira One et étendre ainsi votre Smart Home.

Grâce à la compatibilité de Gira One avec Philips Hue, les luminaires de Philips Hue peuvent être projetés dans le Gira Project Assistant. Les luminaires Philips Hue peuvent ainsi être commandés via les appareils Gira One ou, p. ex., utilisés dans des scénarios Gira One.

Élaboration du projet

+ Remarques

La réussite de l'élaboration du projet présuppose un système Philips Hue opérationnel.

Veillez noter qu'il n'est techniquement pas possible de commander des consommateurs Gira One via des appareils Philips Hue.

1. Faites glisser les consommateurs Philips Hue nécessaires dans la structure du bâtiment.
2. Démarrez la mise en service.
Lors de la mise en service, une vignette est créée pour chaque consommateur Philips Hue dans l'application Gira Smart Home.
3. Ouvrez l'application Gira Smart Home et configurez-y les consommateurs Philips Hue créés en conséquence.

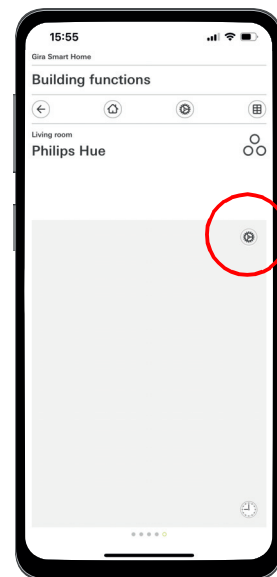

Configurer Philips Hue dans l'application

+ Remarques

Si un luminaire Philips Hue est ajouté ultérieurement, un utilisateur avec des droits d'administrateur peut le créer dans l'application Gira Smart Home. Pour ce faire, cliquer sur « Gérer les fonctions » dans le menu système et ajouter une fonction Philips Hue via le symbole +.

Si un luminaire Philips Hue ajouté ultérieurement doit être commandé via un bouton-poussoir, une mise en service via le GPA est nécessaire.

Le système Gira One sélectionne automatiquement l'interface de commande correcte pour les consommateurs Philips Hue. Celle-ci peut être adaptée manuellement.

Veillez en outre noter que les fonctions Gira One suivantes ne peuvent pas être utilisées avec des consommateurs Philips Hue : cage d'escaliers, alarme de vent, pluie, gel, protection solaire, contact de porte

4.7.4 Caméra IP

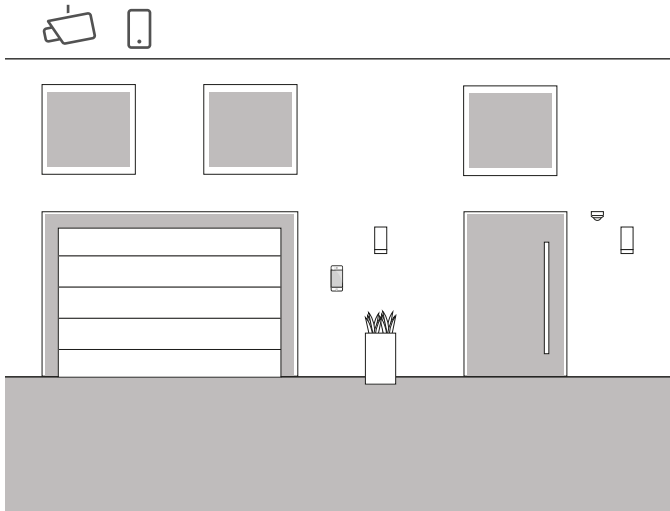

Exemple d'application

Souhaitez-vous aussi parfois savoir ce qui se passe chez vous lorsque vous n'y êtes pas ?

Si vous prévoyez d'utiliser des caméras intérieures et/ou extérieures dans votre maison, vous pouvez les intégrer dans votre projet Gira One. Vous pouvez ainsi accéder confortablement à vos caméras IP dans l'application Gira Smart Home pour voir si tout va bien.

+ Remarque

Pour l'installation de la caméra IP, le système Gira One utilise la technologie ONVIF. Comme l'utilisation de la technologie ONVIF est mise en œuvre différemment par les fabricants de caméras, les réglages et les fonctions dépendent fortement du modèle de caméra utilisé. C'est pourquoi nous ne présentons ici que la configuration de base d'une caméra IP. En cas de problème, veuillez vous adresser au fabricant de votre caméra.

Vous trouverez de plus amples informations et une sélection d'URL d'aperçu de différents fabricants dans la FAQ à partir de page 87.

Élaboration du projet dans l'application Smart Home

Condition : Ouvrez l'application Smart Home en tant qu'administrateur ou installateur.

1. Ouvrez l'application Gira Smart Home et appuyez sur la roue dentée pour ouvrir le menu système.
2. Appuyez sur « Gérer les fonctions ».
3. Appuyez sur « + » pour ajouter une nouvelle fonction.
4. Sélectionnez « Caméra IP » comme nouvelle fonction.
5. Appuyez sur « Rechercher une caméra IP ».
6. Sélectionnez la caméra IP trouvée.
(si aucune caméra n'est listée, veuillez lire « Pourquoi aucune caméra IP n'est-elle affichée ? »).
7. Saisissez vos données d'accès pour la caméra IP.
8. Ensuite, attribuez un symbole à la caméra et donnez un nom à la fonction de la caméra.

Pourquoi aucune caméra IP ne s'affiche-t-elle ?

Si aucune caméra IP n'est répertoriée après l'étape 5, vérifiez les paramètres suivants de votre caméra IP, selon le fabricant :

- la fonction ONVIF est-elle activée ?
- avez-vous créé un utilisateur pour la caméra IP ?
- avez-vous créé un utilisateur pour ONVIF ?
(si plusieurs utilisateurs doivent être créés, nous recommandons d'utiliser les mêmes données d'accès pour tous les utilisateurs).
- quelle authentification a été choisie ?
(nous recommandons l'authentification de base pour l'application dans l'application Gira Smart Home)
- la fonction d'inclinaison, de pivotement et de zoom est-elle activée (PTZ) ?
- avez-vous activé un sous-flux dans les paramètres du flux vidéo et y avez-vous défini « Motion-JPEG » comme codage vidéo ?
- avez-vous choisi une résolution et une fréquence d'images aussi faibles que possible ?
- les instructions de commande CGI/API sont-elles activées ?

Après avoir vérifié et éventuellement modifié les paramètres ci-dessus, appuyez à nouveau sur « Rechercher une caméra IP » dans l'application Smart Home.

Pourquoi aucune image de la caméra n'est-elle affichée ?

Si vous avez trouvé et configuré avec succès la caméra IP et qu'un signe d'attente s'affiche ensuite à la place de l'image de la caméra, il y a probablement une erreur dans l'URL d'aperçu. Veuillez vérifier les paramètres suivants :

- Votre caméra IP met-elle une URL d'aperçu à disposition ?
Si oui, saisissez-la dans les paramètres de la fonction caméra (si plusieurs utilisateurs doivent être créés, nous vous recommandons d'utiliser les mêmes données d'accès pour tous les utilisateurs).
- Un nom d'utilisateur et un mot de passe ont-ils été saisis pour l'URL d'aperçu ?

Configurer manuellement la caméra IP

Si la configuration de la caméra IP n'a pas abouti, même après avoir suivi les instructions précédentes, il est possible de configurer la caméra IP manuellement :

1. Activez d'abord un sous-flux dans les paramètres de la caméra pour le flux vidéo. Définissez-y « Motion-JPEG » comme codage vidéo.
1. Ouvrez l'application Gira Smart Home et appuyez sur la roue dentée pour ouvrir le menu système.
2. Appuyez sur « Gérer les fonctions ».
3. Appuyez sur « + » pour ajouter une nouvelle fonction.
4. Sélectionnez « Caméra IP » comme nouvelle fonction.
5. Appuyez sur « Saisie manuelle ».
6. Saisissez l'URL d'aperçu, par exemple pour :
 Mobotix
`http://benutzername:password@ipadresse/control/faststream.jpg?stream=full&preview&size=640x360&fps=20`
 Hikvision
`http://benutzer:password@ipadresse/ISAPI/Streaming/channels/102/httppreview`
 AXIS
`http://Benutzer:Passwort@IP-Adresse/axis-cgi/mjpg/video.cgi`
 Dahua
`http://benutzername:password@ipadresse/cgi-bin/mjpg/video.cgi?channel=1&subtype=1`
7. Ensuite, attribuez un symbole à la caméra et donnez un nom à la fonction de la caméra.

4.7.5 eNet SMART HOME

Créer le modèle de fonction « Caméra IP » dans le GPA

Si vous faites glisser le modèle de fonction « Caméra IP » dans le bâtiment dans le GPA, une vignette est créée pour la fonction de caméra lors de la mise en service dans l'application Gira Smart Home.

Pour établir la connexion avec la caméra IP, appelez la vignette correspondante dans l'application Gira Smart Home et appuyez sur la roue dentée. Vous pouvez ensuite poursuivre la configuration de la caméra IP comme décrit sous « Configuration dans l'application Smart Home ».

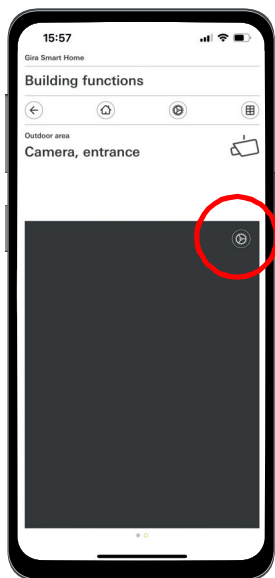

Configurer la caméra IP dans l'application

+ Remarque

Pour finir, veuillez effectuer un test de la fonction de la caméra avec accès à distance.
Pour ce faire, connectez-vous au Smart Home via le réseau mobile (LTE/4G) et appelez la fonction caméra.

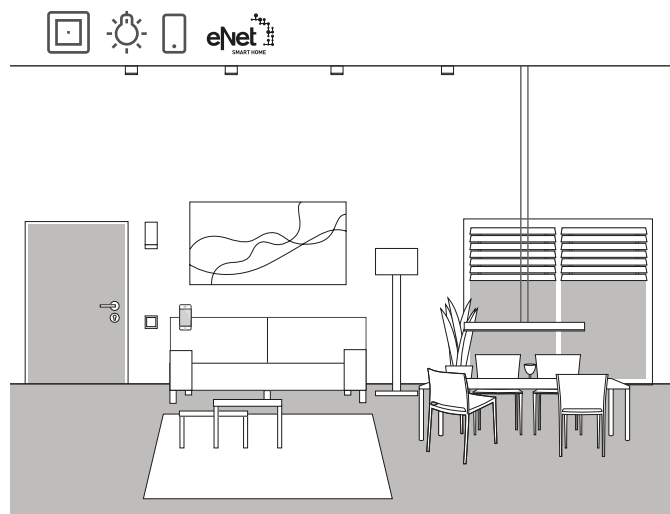

Exemple d'application

Si vous utilisez déjà eNet SMART HOME dans votre maison ou votre appartement, vous pouvez relier le système aux fonctions de Gira One et étendre ainsi votre Smart Home.

Grâce à la compatibilité de Gira One avec eNet SMART HOME, les fonctions d'eNet peuvent être projetées dans le Gira Project Assistant. Les fonctions du système eNet SMART HOME peuvent ainsi être commandées via les appareils Gira One, l'application Gira Smart Home ou le Gira G1.

+ Remarques

Pour que l'élaboration du projet soit réussie, il faut un système eNet SMART HOME fonctionnel avec un serveur eNet Gira.

Veuillez noter qu'il n'est techniquement pas possible de commander des consommateurs Gira One via des appareils eNet.

Veuillez en outre noter que les fonctions Gira One suivantes ne peuvent pas être utilisées avec des consommateurs eNet : cage d'escaliers, alarme de vent, pluie, gel, protection solaire, contact de porte

Si des consommateurs eNet sont commandés via le système Gira One, tous les consommateurs eNet sont commutés de manière fiable en quelques ms.

Cela peut toutefois durer quelques secondes jusqu'à ce que l'état des consommateurs eNet soit signalé en retour (p. ex. dans l'application Gira Smart Home ou sur la LED d'état d'un bouton-poussoir Gira One).

Élaboration du projet

1. Faites glisser les consommateurs eNet nécessaires dans la structure du bâtiment.
2. Démarrez la mise en service.
Lors de la mise en service, une vignette est créée pour chaque consommateur eNet dans l'application Gira Smart Home.
3. Ouvrez l'application Gira Smart Home et configurez-y les consommateurs eNet créés en conséquence, en éditant les différentes fonctions via la fonction de réglage.
Vous avez besoin pour cela des données d'accès de l'accès d'administration de votre serveur eNet.

5 ___ Avantages pour l'installateur

5.1 Mode d'emploi pour le client final



Mode d'emploi pour le client final

À la fin d'un projet, vous devriez remettre à vos clients une documentation complète sur vos fonctions Smart Home.

Auparavant, vous deviez à cet effet rassembler péniblement tous les documents pertinents pour le processus et les imprimer afin de pouvoir remettre au client un ensemble de nombreux documents individuels différents.

Aujourd'hui, le Gira Project Assistant s'occupe de la documentation du projet :

En appuyant sur un bouton, le GPA crée automatiquement un mode d'emploi pour le client final, qui contient toutes les informations pertinentes. Cette documentation est conçue de telle sorte qu'elle peut être remise au client soit sous forme électronique en tant que fichier PDF, soit sous forme imprimée.

⊕ Remarque

En complément de la documentation destinée au client final, la fonction « Documentation du projet » est également disponible. Dans la documentation du projet, tous les appareils et fonctions utilisés dans le projet sont clairement énumérés avec les paramètres réglés.

5.2 Télémaintenance

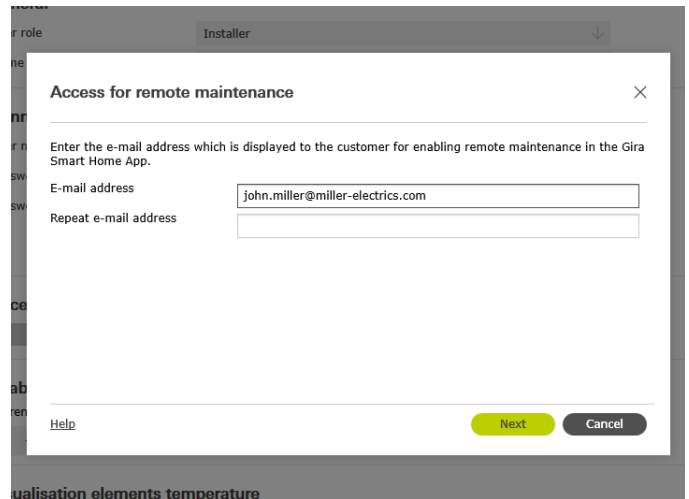

Mettre en place une télémaintenance dans le GPA

Lorsque les clients souhaitent apporter des modifications à des projets existants, cela peut devenir une affaire agaçante avec de nombreux autres systèmes. Pour de petites modifications du projet, le client doit se rendre sur place, des rendez-vous doivent être fixés, des frais de déplacement sont occasionnés, etc.

Avec Gira One, vous pouvez effectuer des modifications du projet, d'éventuelles corrections d'erreurs ou des mises à jour du système depuis votre bureau via la fonction de télémaintenance. Avant de commencer le travail, demandez à votre client de vous autoriser à effectuer la télémaintenance. Votre client peut le faire simplement et confortablement via l'application Gira Smart Home. Une fois que vous avez terminé toutes les activités du projet, appelez à nouveau votre client et informez-le qu'il peut à nouveau désactiver la télémaintenance.

Configurer la télémaintenance lors de l'élaboration du projet

La télémaintenance est créée dans le GPA dans la vue « Gestion des utilisateurs ». Pour la mise en place de la télémaintenance, le PC avec le GPA ainsi que le serveur Gira One doivent être connectés à Internet.

1. Passez à la vue « Gestion des utilisateurs ».
2. Sélectionnez l'utilisateur « Installateur ».
3. Dans la zone « Accès pour télémaintenance future », cliquez sur le bouton « Configurer l'accès ».
4. Confirmez les conditions d'utilisation et saisissez l'adresse électronique de l'installateur. Cette adresse sera affichée ultérieurement au client dans l'application Gira Smart Home.
5. Démarrez la mise en service.

⊕ Remarque

Lors de la première mise en service, la télémaintenance est automatiquement activée pour l'installateur. Si le client ne le souhaite pas, il doit désactiver la fonction de télémaintenance dans l'application Smart Home.

5.3 Moniteur de diagnostic

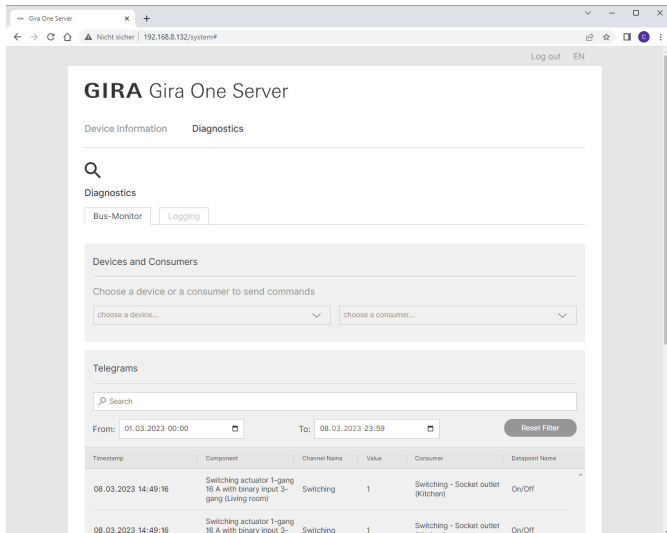

Moniteur de diagnostic

Il arrive parfois dans un projet que des choses ne s'expliquent pas au premier abord. Peut-être, par exemple, que l'enceinte Sonos joue toutes les nuits pendant 5 minutes ou que la lumière du couloir s'allume et s'éteint en permanence.

Si vous êtes à la recherche de la cause d'une telle erreur, la fonction de diagnostic du Gira Project Assistant peut vous aider.

Dans le système Gira One, un enregistrement continu de tous les télégrammes est consigné sur le serveur. Comme les 500 000 derniers télégrammes sont ainsi enregistrés sur le serveur, vous ne devez pas, comme avec d'autres systèmes, activer d'abord l'enregistrement et attendre ensuite que l'erreur se produise à nouveau.

Après le démarrage de la fonction de diagnostic dans le GPA, la page Web de l'appareil du serveur Gira One s'ouvre dans votre navigateur. Après vous être connecté avec les données d'accès de l'installateur, vous pouvez directement retourner quelques jours dans le passé et trouver ainsi rapidement le télégramme pertinent. Cela est très utile et permet de gagner énormément de temps.

Et le meilleur pour la fin : Pour la fonction de diagnostic, vous n'avez même pas besoin de vous déplacer chez les clients. Demandez simplement à votre client d'activer la télémaintenance. Vous pourrez ensuite effectuer la recherche d'erreurs confortablement depuis votre bureau.

6 ____ Élaboration du projet avec le GPA

L'élaboration du système Gira One se fait à l'aide du Gira Project Assistant (GPA). L'interface utilisateur du GPA vous permet d'abord de créer un projet. Vous pouvez ensuite représenter les structures de bâtiment et effectuer des réglages sur les appareils et composants.

Par glisser-déposer, la bibliothèque et le catalogue d'appareils permettent de créer des parties de bâtiment et des pièces ainsi que les différents appareils et composants du système. Pour cela, les appareils réels ne doivent pas encore être disponibles.

Enfin, en appuyant sur un bouton, le GPA fournit une documentation complète. Les données résumées du projet peuvent être imprimées ou remises au client au format PDF.

6.1 Téléchargement et installation

Sur la page d'accueil Gira, vous trouverez toujours sous Téléchargements la version actuelle du logiciel du Gira Project Assistant.

Vous trouverez les exigences système et le lien de téléchargement à l'adresse suivante :

● partner.gira.de/service/download/download.html?type=D&id=3522

6.2 Étape par étape / Navigation libre

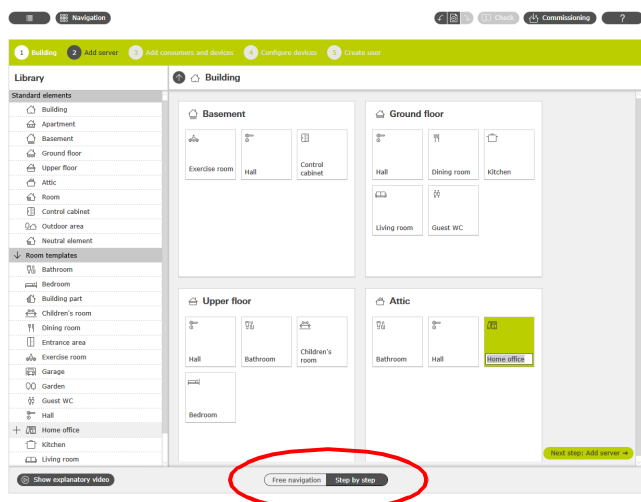

Sélection : Navigation libre / Étape par étape

Dans le GPA, vous avez le libre choix de la manière dont vous souhaitez traiter un projet. Le commutateur situé en bas de l'écran vous permet de choisir à tout moment entre la « Navigation libre » ou le « Mode étape par étape ».

Étape par étape

Dans ce mode, vous êtes guidé pas à pas à travers l'élaboration du projet. Après chaque étape du projet, vous cliquez sur le bouton en bas à droite pour passer à l'étape suivante. Le GPA vérifie alors si votre projet est complet et vous donne, le cas échéant, les indications correspondantes.

Navigation libre

Ce mode convient aux utilisateurs expérimentés du GPA ou pour des modifications ultérieures et rapides d'un projet. Vous pouvez vous déplacer librement dans le GPA, sélectionner des vues quelconques et y modifier votre projet.

6.3 Créer un nouveau projet

Pour créer un nouveau projet dans le GPA, cliquez sur la vignette « Nouveau projet ». Dans la boîte de dialogue qui s'ouvre, sélectionnez le système « Gira One ». Attribuez ensuite un nom au projet ainsi qu'un mot de passe du projet.

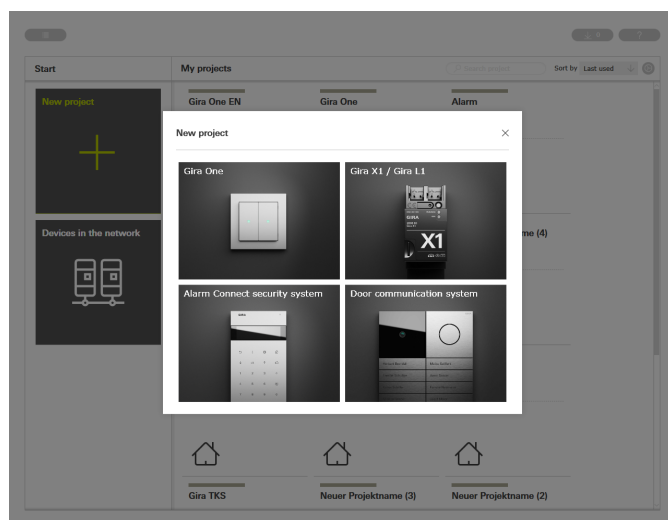

Créer un nouveau projet

6.4 Ouvrir la vue Bâtiment et appareils

Lorsque vous avez créé un nouveau projet, la vue du projet s'ouvre d'abord. Pour pouvoir démarrer avec le projet, vous devez d'abord créer la structure du bâtiment de votre projet.

Pour ce faire, cliquez sur la vignette « Bâtiments et appareils ».

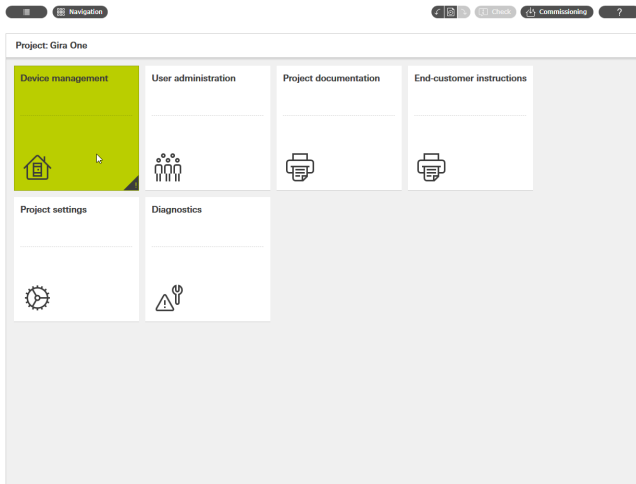

Vue de projet

6.5 Créer la structure du bâtiment

Dans la colonne de gauche, vous trouverez la bibliothèque avec les éléments du bâtiment, comme par exemple les étages ou les pièces. Vous pouvez très facilement faire glisser ces éléments de la bibliothèque vers l'espace de travail à l'aide de la souris et ainsi représenter votre projet. Tous les éléments du bâtiment peuvent bien sûr être renommés à volonté et dotés d'autres symboles.

La structure du bâtiment que vous créez ici dans le GPA est également utilisée pour la visualisation dans l'application Gira Smart Home après la mise en service.

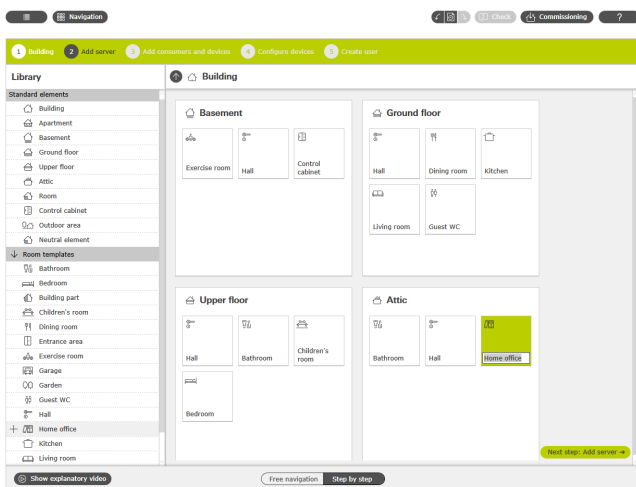

Créer la structure du bâtiment

6.6 Ajouter le serveur Gira One

Faites glisser le serveur Gira One de la colonne de gauche dans votre projet, p. ex. dans une « armoire de commande ».

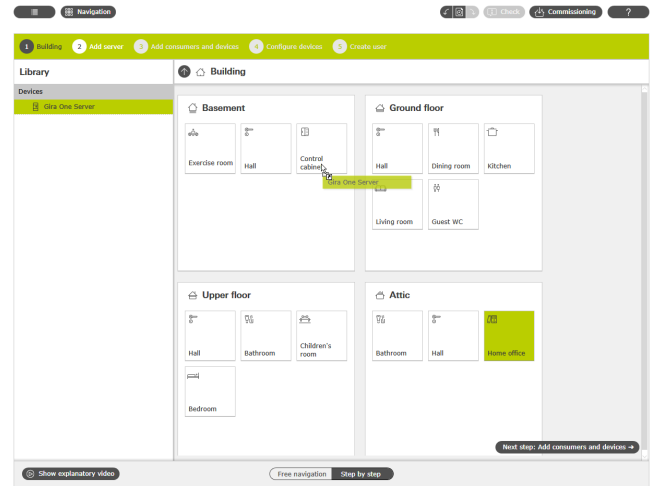

Faire glisser le serveur Gira One dans le projet

6.7 Ajouter des consommateurs et des appareils

Ajoutez maintenant les consommateurs et les appareils dans votre projet.

Les consommateurs sont p. ex. des luminaires allumés ou tamisés, des stores ou des chauffages. Les consommateurs doivent être glissés dans les pièces correspondantes.

Les éléments de commande, comme p. ex. les boutons-poussoirs ou le Gira G1, doivent également être placés dans les pièces correspondantes. Pour les appareils rail DIN, comme p. ex. les actionneurs de commutation et de chauffage, il est intéressant de créer une « armoire de commande » dans le projet GPA, dans laquelle tous les appareils rail DIN peuvent être glissés.

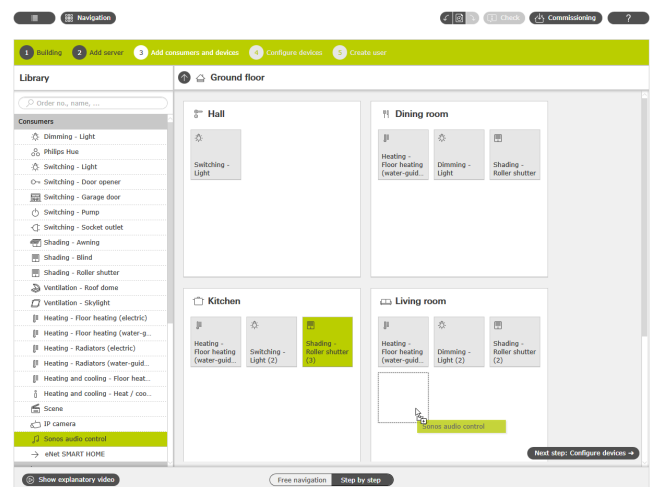

Ajouter des consommateurs et des appareils

6.8 Configurer les appareils

Les appareils sont maintenant configurés. Marquez un appareil en cliquant sur la vignette correspondante et effectuez les réglages respectifs. Si vous travaillez en mode étape par étape, cliquez en bas sur le bouton « Configurer l'appareil suivant » pour configurer tous les appareils les uns après les autres. Le GPA veille à ce qu'aucun appareil ne soit oublié.

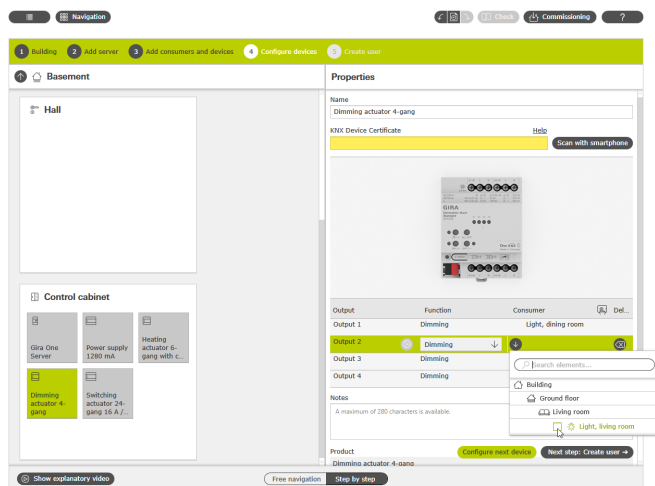

Configurer les appareils

Pour que tous les appareils et fonctions puissent être mis en service avec succès, les réglages suivants sont nécessaires :

- Certificats d'appareil pour tous les appareils installés.
- Affecter des fonctions et des consommateurs.

6.8.1 Inscrire le certificat d'appareil (Device Certificate).

Le lien entre les appareils projetés dans le GPA et les appareils réellement installés dans le projet est réalisé à l'aide de ce que l'on appelle les certificats d'appareil. Chaque appareil Gira One possède un certificat d'appareil qui permet de l'identifier clairement. Vous devez saisir ce certificat d'appareil dans le GPA. Vous trouvez le certificat d'appareil sur un autocollant sur l'appareil ou sur la Secure Card qui est jointe à chaque appareil.

Remarque

Vous trouverez le certificat d'appareil (Device Certificate) sur un autocollant sur l'appareil ou sur la Secure Card sous les désignations suivantes :

Serveur Gira One : Gira Device Key

Gira G1 : Initial Device Password (Mot de passe initial de l'appareil)

Actionneurs, boutons-poussoirs : KNX Device Certificate

Scanner le certificat d'appareil avec le smartphone

Afin de ne pas devoir saisir manuellement les certificats d'appareil des appareils, vous pouvez tout simplement saisir les appareils avec votre smartphone. Pour cela, il faut que le PC soit connecté au GPA et que le smartphone soit connecté à Internet.

1. Cliquez sur le bouton « Scanner avec le smartphone » dans le GPA.
2. Scannez le code QR affiché à l'écran avec votre smartphone. Le GPA établit ainsi une connexion cryptée avec votre smartphone.
3. Vous pouvez ensuite entrer les codes QR des certificats d'appareil de la Secure Card dans le GPA en les scannant avec la caméra de votre smartphone.

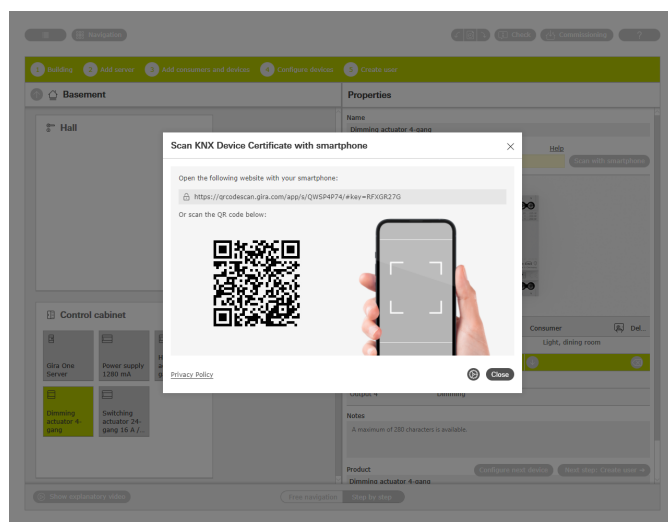

Scanner le code de connexion avec le smartphone

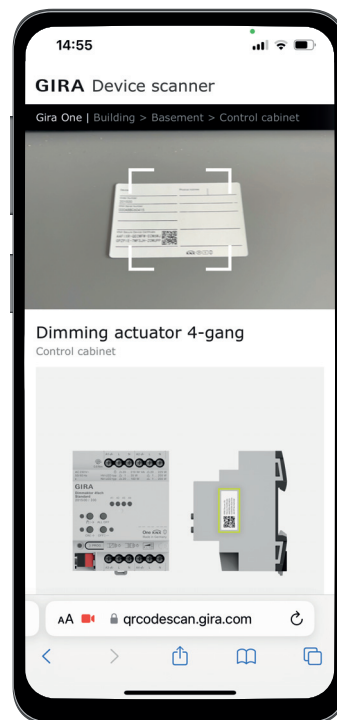

Scanner le certificat d'appareil de la Secure Card avec le smartphone

6.8.2 Affecter des fonctions et des consommateurs

Pour associer les appareils aux consommateurs, sélectionnez d'abord la fonction correspondante. Vous pouvez ensuite affecter le consommateur souhaité.

Exemple :

Si vous souhaitez affecter le consommateur « Variation – lumière » à un bouton-poussoir, sélectionnez le bouton-poussoir, choisissez la fonction « Variation » pour la bascule et affectez ensuite le consommateur « Variation – lumière ».

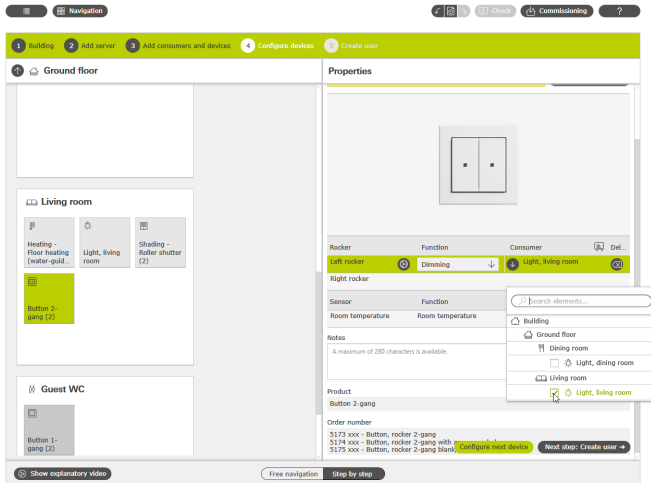

Affecter des fonctions et des consommateurs

6.8.3 Régler les paramètres de l'appareil

Si vous ne souhaitez pas utiliser les paramètres prédéfinis de l'appareil, vous pouvez adapter les paramètres à vos besoins pour chaque fonction de l'appareil dans la boîte de dialogue « Réglages des paramètres ». Vous pouvez ouvrir la boîte de dialogue « Réglages des paramètres » en cliquant sur la roue dentée à côté de la fonction correspondante. Vous trouverez une liste de tous les paramètres réglables à partir de la page 68.

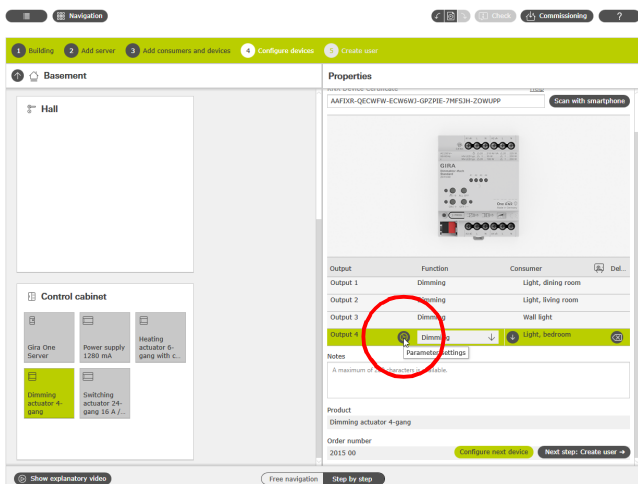

Appeler les paramètres avancés

6.9 Créer utilisateur

Pour chaque nouveau projet, 2 utilisateurs sont automatiquement créés avec l'« installateur » et le « propriétaire ». Vous pouvez créer ici les données de connexion pour ces utilisateurs. Vous pouvez également créer ici d'autres utilisateurs (autres habitants ou utilisateurs de l'application Smart Home).

Avec les données de connexion définies ici, vous pouvez établir ultérieurement la connexion avec l'application Gira Smart Home.

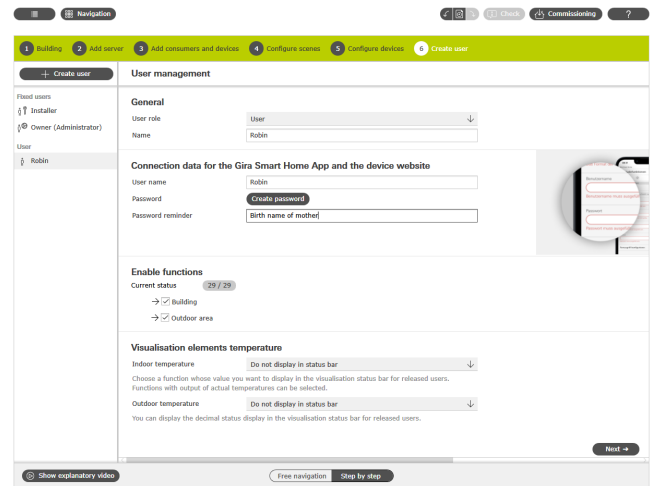

Créer utilisateur

6.10 Mettre le projet en service

Lorsque tout est prêt, le projet est transféré sur le serveur Gira One. Pour ce faire, cliquez sur le bouton en haut à droite pour démarrer la mise en service.

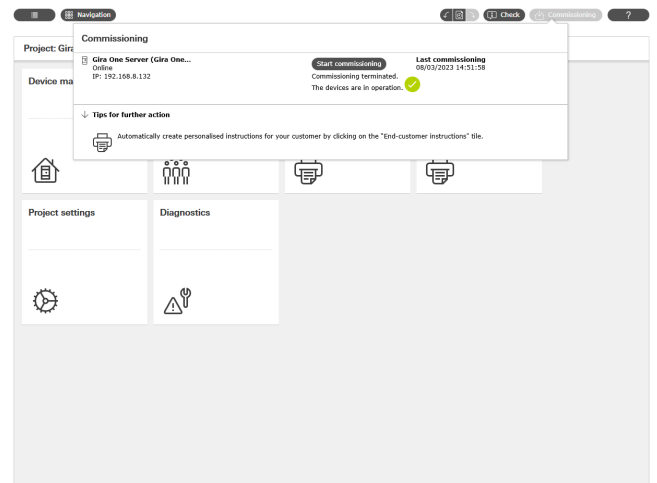

Mise en service

6.11 Imprimer la documentation du projet et le mode d'emploi pour le client final

Une fois la mise en service réussie, vous pouvez remettre le projet au client. Le GPA vous assiste ici avec la documentation du projet et le mode d'emploi du client final générés automatiquement, qui sont créés de manière personnalisée pour chacun de vos projets et correspondent donc au projet Smart Home personnalisable.

Documentation de projet

Dans la documentation du projet, tous les appareils et fonctions sont clairement listés avec les paramètres définis. Vous pouvez par exemple imprimer cette documentation ou la remettre à votre client sous forme de fichier avec le fichier du projet.

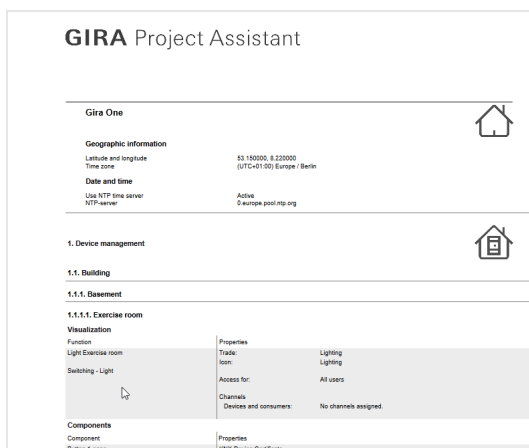

Documentation de projet

Mode d'emploi pour le client final

Dans le mode d'emploi du client final, toutes les fonctions sont listées par pièce. En outre, le mode d'emploi contient tous les utilisateurs et offre la possibilité de lister les données de connexion de manière ordonnée. Enfin, le document donne les premières indications sur les possibilités de l'application Smart Home, afin que le client puisse commencer à utiliser sa Smart Home.



Mode d'emploi pour le client final

6.12 Connecter le système à l'application Gira Smart Home

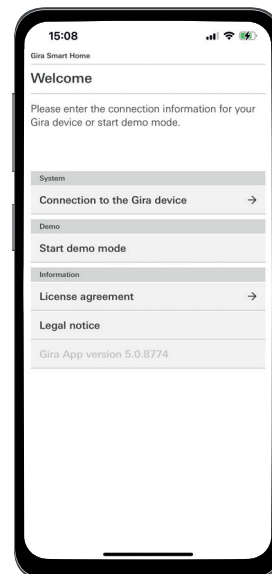

Établir la connexion avec le serveur Gira One

1. Ouvrez l'application Gira Smart Home.
2. Appuyez sur la roue dentée pour ouvrir le menu de réglage.
3. Appuyez sur « Système ».
4. Sélectionnez « Connexion à l'appareil Gira ».
5. Si le serveur Gira One n'est pas affiché, saisissez l'adresse IP manuellement. Vous trouvez l'adresse IP dans le GPA dans la vue « Appareils dans le réseau ».
6. Entrez le nom d'utilisateur et le mot de passe de l'utilisateur créé.
7. Appuyez sur la touche [ok].

Les données sont enregistrées et la connexion au système Gira One est établie.

7 Paramètres

7.1 Bouton-poussoir à bascule 1x/2x

LED d'état de la luminosité	Arrêt Fortement atténuée Atténuée Normale Clair Très claire
La luminosité de la LED d'état peut être définie ici. Pour les 2x boutons-poussoirs à bascule, ce réglage est valable pour les deux LED.	
Couleur	Rouge Vert Bleu
La couleur de la LED d'état peut être définie ici Pour les 2x boutons-poussoirs à bascule, la couleur de la LED d'état peut être définie séparément pour chaque bascule.	
Fonction	toujours ÉTEINTE toujours ALLUMÉE Témoin d'activation Affichage d'état
La fonction de la LED d'état peut être définie ici. Pour les 2x boutons-poussoirs à bascule, la fonction de la LED d'état peut être définie séparément pour chaque bascule. Les réglages ont les fonctions suivantes : - toujours ÉTEINTE La LED d'état est toujours éteinte - toujours ALLUMÉE La LED d'état est toujours allumée. - Témoin d'activation La LED d'état s'allume lorsque la bascule est actionnée. - Affichage d'état La LED d'état indique l'état de la fonction déclenchée par la bascule. Si la confirmation de plusieurs consommateurs de commutation s'affiche, la LED d'état s'allume dès qu'au moins 1 consommateur du groupe est allumé.	
Calibrage de la température	- 12,8 ... 12,7 K
Il est possible de saisir ici la valeur pour le calibrage de la température si la température mesurée par le capteur de température dans le bouton-poussoir diffère de la température ambiante réelle. Pour calculer l'écart de température, la température ambiante réelle doit être déterminée par une mesure de référence avec un appareil de mesure de la température étalonné. La valeur de mesure doit être augmentée si la valeur mesurée par le capteur est inférieure à la température réelle. La valeur de mesure doit être réduite si la valeur mesurée par le capteur est supérieure à la température réelle.	

7.1.1 Concept de commande des boutons-poussoirs

Les concepts de commande des boutons-poussoirs sont réglés de manière fixe et ne peuvent pas être modifiés. Les concepts de commande suivants sont pré-réglés selon la fonction utilisée.

Fonction	Concept de commande
Commutation – éclairage	en haut : Commuter en bas : Commuter
Variation de lumière – éclairage	en haut : actionnement court : Commuter actionnement long : Plus clair en bas : actionnement court : Commuter actionnement long : Plus sombre
Cage d'escaliers	en haut : Mettre en marche en bas : Mettre en marche
Ombrage	en haut : MONTÉE en bas : DESCENTE
Ambiance	en haut : Variante de scénario 1 en bas : Variante de scénario 2
Fonctions de chauffage	Les fonctions de chauffage sont exclusivement commandées via l'application Gira Smart Home. Aucune commande ou réglage des valeurs de consigne n'est possible via les boutons-poussoirs. Fonction Boost : en haut : Commuter en bas : Commuter
Commutation – Porte de garage	en haut : Impulsion / flanc montant en bas : Impulsion / flanc montant
Commutation – ouvre-porte	en haut : Impulsion / flanc montant en bas : Impulsion / flanc montant
Commande audio Sonos	en haut : Commutation Lecture/ Pause en bas : Lecture favori 1
Appel d'étage (Gira G1)	en haut : Déclencher appel en bas : Déclencher appel

7.2 Tastsensor 4.55 Komfort System 55 1x/2x/3x

LED d'état de la luminosité	Arrêt Fortement atténuée Atténuée Normale Claire Très claire
La luminosité de la LED d'état peut être définie ici. Pour les Tastsensors 2x et 3x, ce réglage est valable pour toutes les LED.	
Couleur	Rouge, vert, bleu, jaune, cyan, orange, violet, blanc
La couleur de la LED d'état peut être définie ici Pour les Tastsensors 2x et 3x, la couleur de la LED d'état peut être définie séparément pour chaque bascule.	
Fonction	Toujours ÉTEINTE Toujours ALLUMÉE Témoin d'activation Affichage d'état
La fonction de la LED d'état peut être définie ici. Pour les Tastsensors 2x et 3x, la fonction de la LED d'état peut être définie séparément pour chaque bascule. Les réglages ont les fonctions suivantes : - Toujours ÉTEINTE La LED d'état est toujours éteinte - Toujours ALLUMÉE La LED d'état est toujours allumée. - Témoin d'activation La LED d'état s'allume lorsque la bascule est actionnée. - Affichage d'état La LED d'état indique l'état de la fonction déclenchée par la bascule. Si la confirmation de plusieurs consommateurs de commutation s'affiche, la LED d'état s'allume dès qu'au moins 1 consommateur du groupe est allumé.	
Calibrage de la température	- 12,8 ... 12,7 K
Il est possible de saisir ici la valeur pour le calibrage de la température si la température mesurée par le capteur de température du Tastsensor ou du capteur externe raccordé diffère de la température ambiante réelle. Pour calculer l'écart de température, la température ambiante réelle doit être déterminée par une mesure de référence avec un appareil de mesure de température étalonné. La valeur de mesure doit être augmentée si la valeur mesurée par le capteur est inférieure à la température réelle. La valeur de mesure doit être réduite si la valeur mesurée par le capteur est supérieure à la température réelle.	

7.2.1 Concept de commande du Tastsensor 4.55 Komfort System 55

Les concepts de commande des Tastsensors sont réglés de manière fixe et ne peuvent pas être modifiés. Les concepts de commande suivants sont pré-réglés selon la fonction utilisée.

Fonction	Concept de commande Installation horizontale	Concept de commande Installation verticale
Commutation – éclairage	Gauche : commuter Droite : commuter	Bas : commuter Haut : commuter
Variation de lumière – éclairage	Gauche : Pression courte : commuter Pression longue : Plus sombre	Bas : Pression courte : commuter Pression longue : Plus sombre
Cage d'escaliers	Droite : Pression courte : commuter Pression longue : Plus clair	Haut : Pression courte : commuter Pression longue : Plus clair
Ombrage	Gauche : baisser Droite : augmenter	Bas : baisser Haut : augmenter
Ambiance	Gauche : variante de scénario 2 Droite : variante de scénario 1	Bas : variante de scénario 2 Haut : variante de scénario 1
Fonctions de chauffage	Les fonctions de chauffage sont exclusivement commandées via l'application Gira Smart Home. Aucune commande ou réglage des valeurs de consigne n'est possible via les boutons-poussoirs.	
Commutation – Porte de garage	Fonction Boost : Gauche : commuter Droite : commuter	Fonction Boost : Bas : commuter Haut : commuter
Commutation – Ouvre-porte	Gauche : impulsion/front montant Droite : impulsion/front montant	Bas : impulsion/front montant Haut : impulsion/front montant
Sonos Commande audio	Gauche : lecture Favori 1 Droite : commutation Lecture/Pause	Bas : lecture Favori 1 Haut : commutation Lecture/Pause
Appel d'étage (Gira G1)	Gauche : déclencher appel Droite : déclencher appel	Bas : déclencher appel Haut : déclencher appel

7.3 Tastsensor 4.95 Komfort 1x/2x/4x

LED d'état de la luminosité	Arrêt Fortement atténuée Atténuée Normale Claire Très claire
La luminosité de la LED d'état peut être définie ici. Pour les Tastsensors 2x et 4x, ce réglage est valable pour toutes les LED.	
Couleur	Rouge, vert, bleu, jaune, cyan, orange, violet, blanc
La couleur de la LED d'état peut être définie ici Pour les Tastsensors 2x et 4x, la couleur de la LED d'état peut être définie séparément pour chaque bascule.	
Fonction	Toujours ÉTEINTE Toujours ALLUMÉE Témoin d'activation Affichage d'état
La fonction de la LED d'état peut être définie ici. Pour les Tastsensors 2x et 4x, la fonction de la LED d'état peut être définie séparément pour chaque bascule. Les réglages ont les fonctions suivantes : - Toujours ÉTEINTE La LED d'état est toujours éteinte - Toujours ALLUMÉE La LED d'état est toujours allumée. - Témoin d'activation La LED d'état s'allume lorsque la bascule est actionnée. - Affichage d'état La LED d'état indique l'état de la fonction déclenchée par la bascule. Si la confirmation de plusieurs consommateurs de commutation s'affiche, la LED d'état s'allume dès qu'au moins 1 consommateur du groupe est allumé.	
Calibrage de la température	- 12,8 ... 12,7 K
Il est possible de saisir ici la valeur pour le calibrage de la température si la température mesurée par le capteur de température du Tastsensor ou du capteur externe raccordé diffère de la température ambiante réelle. Pour calculer l'écart de température, la température ambiante réelle doit être déterminée par une mesure de référence avec un appareil de mesure de température étalonné. La valeur de mesure doit être augmentée si la valeur mesurée par le capteur est inférieure à la température réelle. La valeur de mesure doit être réduite si la valeur mesurée par le capteur est supérieure à la température réelle.	

7.3.1 Concept de commande du Tastsensor 4.95 Komfort

Les concepts de commande des Tastsensors sont réglés de manière fixe et ne peuvent pas être modifiés. Les concepts de commande suivants sont pré-réglés selon la fonction utilisée.

Fonction	Concept de commande
Commutation – éclairage	Gauche : commuter Droite : commuter
Variation de lumière – éclairage	Gauche : Pression courte : commuter Pression longue : Plus sombre Droite : Pression courte : commuter Pression longue : Plus clair
Cage d'escaliers	Gauche : mettre en marche Droite : mettre en marche
Ombrage	Gauche : baisser Droite : augmenter
Ambiance	Gauche : variante de scénario 2 Droite : variante de scénario 1
Fonctions de chauffage	Les fonctions de chauffage sont exclusivement commandées via l'application Gira Smart Home. Aucune commande ou réglage des valeurs de consigne n'est possible via les boutons-poussoirs. Fonction Boost : Gauche : commuter Droite : commuter
Commutation – Porte de garage	Gauche : impulsion/front montant Droite : impulsion/front montant
Commutation – ouvre-porte	Gauche : impulsion/front montant Droite : impulsion/front montant
Commande audio Sonos	Gauche : lecture Favori 1 Droite : commutation Lecture/ Pause
Appel d'étage (Gira G1)	Gauche : déclencher appel Droite : déclencher appel

7.4 Détecteur de mouvement 1,10 m

7.4.1 Touche

Aucun réglage n'est possible

7.4.2 Détecteur de mouvement

Sensibilité	faible standard élevée
En cas de faux déclenchement, le consommateur s'allume alors que cela n'est pas souhaité. Il peut alors être utile de réduire la sensibilité en la faisant passer par exemple de « standard » à « faible ».	
Seuil de commutation	0 ... 3000 lx
Si la luminosité ambiante est inférieure au seuil de commutation, le consommateur est activé lorsqu'un mouvement est détecté. Si le consommateur est activé trop tôt, on peut réduire ici le seuil de commutation. S'il est réglé sur 0 lx, le mouvement est détecté quelle que soit la luminosité.	
Fonction LED	Toujours ÉTEINTE ALLUMÉE en cas de mouvement
Toujours ÉTEINTE, la LED est éteinte en permanence ALLUMÉE en cas de mouvement, la LED s'allume dès qu'un mouvement est détecté. Cette fonction peut être utilisée par exemple pour vérifier le champ de détection (fonction de test de marche).	

7.4.3 Capteur

Calibrage de la température	- 5 ... 5 K
Il est possible de saisir ici la valeur pour le calibrage de la température si la température mesurée par le détecteur de mouvement diffère de la température ambiante réelle. Pour calculer l'écart de température, la température ambiante réelle doit être déterminée par une mesure de référence avec un appareil de mesure de température étalonné. La valeur de mesure doit être augmentée si la valeur mesurée par le détecteur de mouvement est inférieure à la température réelle. La valeur de mesure doit être réduite si la valeur mesurée par le détecteur de mouvement est supérieure à la température réelle.	

7.5 Interface de bouton-poussoir 2x/4x/8x standard

7.5.1 Entrée

Délai d'antibattelement	10 ...255 ms
Ce paramètre détermine la durée d'antibattelement personnalisable pour l'entrée. En fonction de la durée réglée ici, l'évaluation du signal d'entrée est retardée à l'entrée.	
Type de contact	Contact NO Contact NF
Le type de contact du contact raccordé se définit ici.	
Lors de la fermeture du contact	Pas de réaction Mettre en marche Mettre hors service Commuter
Ce paramètre détermine la réaction lorsque le contact raccordé à l'entrée est fermé.	
Lors de l'ouverture du contact	Pas de réaction Mettre en marche Mettre hors service Commuter
Ce paramètre détermine la réaction lorsque le contact raccordé à l'entrée est ouvert.	

7.6 1x actionneur variateur de 200 W avec 3x entrées binaires

7.6.1 Sortie

Type de charge	universel (avec processus de mesure) transformateur électronique (charge capacitive / à coupure de phase) transformateur conventionnel (charge inductive / à coupure de phase) LED (coupure de phase) LED (coupure de phase)
<p>Le principe de variation du canal de variation est défini ici.</p> <ul style="list-style-type: none"> - universel (avec processus de mesure) : Le canal de variation règle automatiquement le type de charge raccordé. Après un processus de programmation, après le retour de la tension de bus (sans tension de réseau) ou après la mise en marche de l'alimentation en tension de réseau d'une sortie de charge, l'actionneur se règle automatiquement sur la charge raccordée. Le processus de mesure se manifeste par un bref vacillement pour les charges ohmiques et dure jusqu'à 10 secondes, selon les conditions du réseau. - transformateur électronique (charge capacitive / à coupure de phase) : Le canal de variation est réglé sur le principe de la coupure de phase capacitive. Des charges ohmiques ou des transformateurs électroniques peuvent être raccordés à la sortie. - transformateur conventionnel (charge inductive / à coupure de phase) : Le canal de variation est réglé sur le principe de la coupure de phase inductive. Des transformateurs conventionnels peuvent être raccordés à la sortie. - LED (coupure de phase capacitive) : Le canal de variation est réglé sur un principe de coupure de phase capacitive optimisé. Des LED HT ou des lampes fluorescentes compactes optimisées pour ce principe de variation peuvent être raccordées à la sortie. - LED (coupure de phase inductive) : Le canal de variation est réglé sur un principe de coupure de phase inductive optimisé. Des LED HT ou des lampes fluorescentes compactes optimisées pour ce principe de variation peuvent être raccordées à la sortie. 	
Luminosité minimale	Niveau 1 (plus sombre) Niveau 2 ... Niveau 7 Niveau 8 (plus clair)
<p>La valeur de niveau réglée à cet endroit est une mesure pour le plus petit angle de phase résiduel réglable du signal de sortie coupé. La valeur réglée ici ne peut être dépassée vers le bas dans aucun état de fonctionnement activé du canal de variation, c.-à-d. que la lumière ne peut en aucun cas être plus sombre que la valeur réglée ici.</p>	

Luminosité d'enclenchement	Luminosité d'enclenchement fixe Dernière valeur de luminosité
<p>Vous pouvez définir ici la valeur de luminosité avec laquelle le luminaire doit s'allumer après une courte pression sur la touche :</p> <ul style="list-style-type: none"> - Luminosité d'enclenchement fixe Dans ce cas, vous pouvez choisir une valeur fixe (1 à 100 %) dans le champ « Valeur de luminosité à l'enclenchement » qui s'ouvre. - Dernière valeur de luminosité Le luminaire s'allume avec la dernière valeur de luminosité active et enregistrée en interne. 	
Valeur de luminosité à l'allumage	1 5 ... 100
<p>Vous pouvez définir ici la valeur de luminosité à l'enclenchement. Ce paramètre n'est disponible que si le réglage « Luminosité d'enclenchement fixe » a été sélectionné pour le paramètre « Luminosité d'enclenchement ».</p>	
Valeur de luminosité maximale	1 5 ... 100
<p>La valeur réglée ici ne peut être dépassée dans aucun état de fonctionnement activé du canal de variation, c.-à-d. que l'intensité de la lumière ne peut en aucun cas être plus élevée que la valeur réglée ici.</p>	
Temporisation à l'enclenchement	0 ... 3.599 s (0 ... 59:59 min)
<p>La durée de la temporisation à l'enclenchement se paramètre ici. Après réception d'un télégramme MARCHE, le décompte de la durée paramétrable débute ici. Une fois la durée paramétrée écoulée, le luminaire s'allume. Un télégramme ARRÊT pendant la temporisation à l'enclenchement interrompt la temporisation et place l'état de commutation sur « ARRÊT ».</p>	
Temporisation de déconnexion	0 ... 3.599 s (0 ... 59:59 min)
<p>La durée de la temporisation à l'extinction se paramètre ici. Après réception d'un télégramme ARRÊT, le décompte de la durée paramétrable débute ici. Une fois la durée paramétrée écoulée, le luminaire s'éteint. Un télégramme MARCHE pendant la temporisation à l'extinction interrompt la temporisation et place l'état de commutation sur « MARCHE ».</p>	

7.6.2 Entrée

Interrupteur de cage d'escalier Temporisation de déconnexion	0 ... 65.535 s (0 ... 18:12:15 h)
<p>La durée d'enclenchement de la fonction d'éclairage de cage d'escaliers se paramètre ici.</p> <p>Une fois la durée paramétrée ici écoulée, l'éclairage est éteint ou (si paramétré) le délai d'avertissement est lancé.</p> <p>Un autre télégramme MARCHE reçu pendant la durée de la temporisation à l'extinction redéclenche le temps, c'est-à-dire que le décompte du temps réglé ici reprend à zéro.</p> <p>La fonction d'éclairage de cage d'escaliers n'est active que si la fonction « Cage d'escaliers » a été sélectionnée pour le bouton-poussoir de ce canal de variation.</p>	
Délai de pré-alerte	0 ... 3.599 s (0 ... 59:59 min)
<p>Conformément à la norme DIN 18015-2, le signal d'avertissement doit avertir les personnes qui se trouvent encore dans la cage d'escaliers que la lumière va bientôt s'éteindre automatiquement.</p> <p>Le délai d'avertissement réglé ici suit le temps réglé dans le paramètre « Temporisation à l'extinction de l'interrupteur de cage d'escaliers ».</p> <p>En guise de signal d'avertissement, le paramètre « Variation de la valeur de luminosité » permet de régler une luminosité d'avertissement qui doit s'appliquer avant que le canal ne s'éteigne durablement. En règle générale, la luminosité d'avertissement est réduite par rapport à la luminosité d'enclenchement dans la valeur de luminosité.</p>	
Graduer selon la valeur de luminosité	1 5 ... 100
<p>Vous réglez ici la valeur de luminosité qui doit être valable pendant le délai d'avertissement. Pendant le délai d'avertissement, le canal de variation doit être réglé sur la valeur de luminosité paramétrée.</p> <p>Ce paramètre n'est disponible que si une durée a été saisie pour le paramètre « Délai d'avertissement ».</p>	

délai d'antibattement	10 ... 255 ms
<p>Ce paramètre détermine la durée d'antibattement personnalisable pour l'entrée.</p> <p>En fonction de la durée réglée ici, l'évaluation du signal d'entrée est retardée à l'entrée.</p>	
Type de contact	Contact NO Contact NF
<p>Le type de contact du contact raccordé se définit ici.</p>	
Lors de la fermeture du contact	pas de réaction Mettre en marche Mettre hors service Commuter
<p>Ce paramètre détermine la réaction lorsque le contact raccordé à l'entrée est fermé.</p>	
Lors de l'ouverture du contact	pas de réaction Mettre en marche Mettre hors service Commuter
<p>Ce paramètre détermine la réaction lorsque le contact raccordé à l'entrée est ouvert.</p>	
Calibrage de la température	- 12,8 ... 12,7 K
<p>Il est possible de saisir ici la valeur pour le calibrage de la température si la température mesurée par le capteur de température dans le bouton-poussoir diffère de la température ambiante réelle.</p> <p>Pour calculer l'écart de température, la température ambiante réelle doit être déterminée par une mesure de référence avec un appareil de mesure de la température étalonné.</p> <p>La valeur de mesure doit être augmentée si la valeur mesurée par le capteur est inférieure à la température réelle.</p> <p>La valeur de mesure doit être réduite si la valeur mesurée par le capteur est supérieure à la température réelle.</p>	

7.7 Actionneur variateur 4x

Type de charge	<p>universel (avec processus de mesure)</p> <p>transformateur électronique (charge capacitive / à coupure de phase)</p> <p>transformateur conventionnel (charge inductive / à coupure de phase)</p> <p>LED (coupure de phase)</p> <p>LED (coupure de phase)</p>
<p>Le principe de variation du canal de variation est défini ici.</p> <ul style="list-style-type: none"> - universel (avec processus de mesure) : Le canal de variation règle automatiquement le type de charge raccordé. Après un processus de programmation, après le retour de la tension de bus (sans tension de réseau) ou après la mise en marche de l'alimentation en tension de réseau d'une sortie de charge, l'actionneur se règle automatiquement sur la charge raccordée. Le processus de mesure se manifeste par un bref vacillement pour les charges ohmiques et dure jusqu'à 10 secondes, selon les conditions du réseau. - transformateur électronique (charge capacitive / à coupure de phase) : Le canal de variation est réglé sur le principe de la coupure de phase capacitive. Des charges ohmiques ou des transformateurs électroniques peuvent être raccordés à la sortie. - transformateur conventionnel (charge inductive / à coupure de phase) : Le canal de variation est réglé sur le principe de la coupure de phase inductive. Des transformateurs conventionnels peuvent être raccordés à la sortie. - LED (coupure de phase capacitive) : Le canal de variation est réglé sur un principe de coupure de phase capacitive optimisé. Des LED HT ou des lampes fluorescentes compactes optimisées pour ce principe de variation peuvent être raccordées à la sortie. - LED (coupure de phase inductive) : Le canal de variation est réglé sur un principe de coupure de phase inductive optimisé. Des LED HT ou des lampes fluorescentes compactes optimisées pour ce principe de variation peuvent être raccordées à la sortie. 	
Luminosité minimale	<p>Niveau 1 (plus sombre)</p> <p>Niveau 2</p> <p>...</p> <p>Niveau 7</p> <p>Niveau 8 (plus clair)</p>
<p>La valeur de niveau réglée à cet endroit est une mesure pour le plus petit angle de phase résiduel réglable du signal de sortie coupé. La valeur réglée ici ne peut être dépassée vers le bas dans aucun état de fonctionnement activé du canal de variation, c.-à-d. que la lumière ne peut en aucun cas être plus sombre que la valeur réglée ici.</p>	

Luminosité d'enclenchement	Luminosité d'enclenchement fixe Dernière valeur de luminosité
<p>Vous pouvez définir ici la valeur de luminosité avec laquelle le luminaire doit s'allumer après une courte pression sur la touche :</p> <ul style="list-style-type: none"> - Luminosité d'enclenchement fixe Dans ce cas, vous pouvez choisir une valeur fixe (1 à 100 %) dans le champ « Valeur de luminosité à l'enclenchement » qui s'ouvre. - Dernière valeur de luminosité Le luminaire s'allume avec la dernière valeur de luminosité active et enregistrée en interne. 	
Valeur de luminosité à l'allumage	<p>1</p> <p>5</p> <p>...</p> <p>100</p>
<p>Vous pouvez définir ici la valeur de luminosité à l'enclenchement. Ce paramètre n'est disponible que si le réglage « Luminosité d'enclenchement fixe » a été sélectionné pour le paramètre « Luminosité d'enclenchement ».</p>	
Valeur de luminosité maximale	<p>1</p> <p>5</p> <p>...</p> <p>100</p>
<p>La valeur réglée ici ne peut être dépassée dans aucun état de fonctionnement activé du canal de variation, c.-à-d. que l'intensité de la lumière ne peut en aucun cas être plus élevée que la valeur réglée ici.</p>	
Temporisation à l'enclenchement	0 ... 3.599 s (0 ... 59:59 min)
<p>La durée de la temporisation à l'enclenchement se paramètre ici. Après réception d'un télégramme MARCHÉ, le décompte de la durée paramétrable débute ici. Une fois la durée paramétrée écoulée, le luminaire s'allume.</p> <p>Un télégramme ARRÊT pendant la temporisation à l'enclenchement interrompt la temporisation et place l'état de commutation sur « ARRÊT ».</p>	

Temporisation de déconnexion	0 ... 3.599 s (0 ... 59:59 min)
<p>La durée de la temporisation à l'extinction se paramètre ici.</p> <p>Après réception d'un télégramme ARRÊT, le décompte de la durée paramétrable débute ici. Une fois la durée paramétrée écoulée, le luminaire s'éteint.</p> <p>Un télégramme MARCHE pendant la temporisation à l'extinction interrompt la temporisation et place l'état de commutation sur « MARCHE ».</p>	
Interrupteur de cage d'escalier Temporisation de déconnexion	0 ... 65.535 s (0 ... 18:12:15 h)
<p>La durée d'enclenchement de la fonction d'éclairage de cage d'escaliers se paramètre ici.</p> <p>Une fois la durée paramétrée ici écoulée, l'éclairage est éteint ou (si paramétré) le délai d'avertissement est lancé.</p> <p>Un autre télégramme MARCHE reçu pendant la durée de la temporisation à l'extinction redéclenche le temps, c'est-à-dire que le décompte du temps réglé ici reprend à zéro.</p> <p>La fonction d'éclairage de cage d'escaliers n'est active que si la fonction « Cage d'escaliers » a été sélectionnée pour le bouton-poussoir de ce canal de variation.</p>	
Délai de pré-alerte	0 ... 3.599 s (0 ... 59:59 min)
<p>Conformément à la norme DIN 18015-2, le signal d'avertissement doit avertir les personnes qui se trouvent encore dans la cage d'escaliers que la lumière va bientôt s'éteindre automatiquement.</p> <p>Le délai d'avertissement réglé ici suit le temps réglé dans le paramètre « Temporisation à l'extinction de l'interrupteur de cage d'escaliers ».</p> <p>En guise de signal d'avertissement, le paramètre « Variation de la valeur de luminosité » permet de régler une luminosité d'avertissement qui doit s'appliquer avant que le canal ne s'éteigne durablement. En règle générale, la luminosité d'avertissement est réduite par rapport à la luminosité d'enclenchement dans la valeur de luminosité.</p>	
Graduer selon la valeur de luminosité	1 5 ... 100
<p>Vous réglez ici la valeur de luminosité qui doit être valable pendant le délai d'avertissement. Pendant le délai d'avertissement, le canal de variation doit être réglé sur la valeur de luminosité paramétrée.</p> <p>Ce paramètre n'est disponible que si une durée a été saisie pour le paramètre « Délai d'avertissement ».</p>	

7.8 Actionneur de chauffage 6x avec régulateur

7.8.1 Sortie

Vanne hors tension (sens d'action)	ouvert fermé
<p>Il est possible de raccorder aux sorties de l'actionneur de chauffage des actionneurs de vanne fermés hors tension, mais aussi et des actionneurs de vanne ouverts hors tension. Ce paramètre permet de régler le comportement du servomoteur raccordé à l'état hors tension.</p> <p>Seuls des servomoteurs présentant les mêmes caractéristiques (fermés/ouverts hors tension) peuvent être raccordés à chaque sortie de vanne.</p>	
Type de régulation de chauffage	régulation PI continue régulation 2 points à commutation
<p>Le principe de régulation doit être réglé en fonction de l'installation de chauffage et du module utilisé.</p> <p>régulation PI continue La régulation PI continue est un principe de régulation se caractérisant par une grandeur de réglage qui varie en permanence. La valeur de la grandeur de réglage est toujours conditionnée par la différence de température existante entre la température de consigne et la température réelle.</p> <p>La régulation PI continue devrait être utilisée lorsque la grandeur de réglage est surveillée en permanence et peut prendre plusieurs états, comme par exemple plusieurs états de vanne (25 % ouverte, 50 % ouverte, etc.). En outre, la régulation PI continue permet d'obtenir des résultats de régulation plus précis.</p> <p>régulation 2 points à commutation : Le régulateur active le consommateur raccordé lorsque la température est inférieure à la température de consigne et le désactive lorsque la température de consigne est dépassée.</p> <p>Comme la plupart des systèmes de chauffage sont très lents, ce type de régulation peut entraîner des sur-oscillations de température. La régulation à 2 points devrait être utilisée lorsque le consommateur ne peut prendre en charge que deux états.</p>	
Détection d'ouverture de fenêtre en cas de baisse de température	Arrêt 0,2 K/4 min ... 1 K/4 min
<p>Vous pouvez régler ici la chute de température à partir de laquelle la détection d'ouverture de fenêtre doit être activée.</p> <p>Si la température ambiante varie en l'espace de quatre minutes d'au moins le saut de température défini ici, la protection contre le gel s'active.</p> <p>La durée du mode de protection contre le gel peut être réglée entre 4 et 255 minutes.</p>	

Durée du fonctionnement hors gel	4 ... 255 min
<p>Vous pouvez régler ici la durée pendant laquelle le mode de protection contre le gel doit être actif après la détection d'une fenêtre ouverte. (Ce paramètre n'est visible que si la détection de fenêtre ouverte a été activée)</p>	
Durée de la fonction boost	1 ... 59 min
<p>La fonction Boost permet de chauffer fortement et temporairement une pièce en appuyant sur une touche.</p> <p>La durée de la fonction Boost se règle ici.</p>	
Température maximale (pour les chauffages par le sol)	10 ...45 °C
<p>Vous pouvez définir ici la température maximale qui peut être réglée pour le chauffage par le sol afin de ne pas endommager le revêtement de sol.</p>	
Température minimale (pour les chauffages par le sol)	10 ...45 °C
<p>Vous pouvez définir ici la température minimale qui peut être réglée pour le chauffage par le sol.</p>	

⊕ Remarque

Les valeurs par défaut du système des températures de consigne affichées dans les réglages des paramètres ne servent qu'à titre d'information et ne peuvent pas être modifiées via le GPA.

7.9 Actionneur de commutation simple 16 A avec 3x entrées binaires

7.9.1 Sortie

Fonction de la sortie de commutation	Contact NO Contact NF
<p>Contact NO Le relais fonctionne en tant que contact NO. L'état de commutation logique de la sortie de commutation n'est pas transmis au relais de manière inversée. État de commutation = ARRÊT (« 0 ») -> contact de relais ouvert, État de commutation = MARCHÉ (« 1 ») -> contact de relais fermé.</p> <p>Contact NF Le relais fonctionne en tant que contact NF. L'état de commutation logique de la sortie de commutation est transmis au relais de manière inversée. État de commutation = ARRÊT (« 0 ») -> contact de relais fermé, État de commutation = MARCHÉ (« 1 ») -> contact de relais ouvert.</p>	
Temporisation à l'enclenchement	0 ... 3.599 s (0 ... 59:59 min)
<p>La durée de la temporisation à l'enclenchement se paramètre ici. Après réception d'un télégramme MARCHÉ, le décompte de la durée paramétrable débute ici. Une fois la durée paramétrée écoulée, le luminaire s'allume. Un télégramme ARRÊT pendant la temporisation à l'enclenchement interrompt la temporisation et place l'état de commutation sur « ARRÊT ».</p>	
Temporisation de déconnexion	0 ... 3.599 s (0 ... 59:59 min)
<p>La durée de la temporisation à l'extinction se paramètre ici. Après réception d'un télégramme ARRÊT, le décompte de la durée paramétrable débute ici. Une fois la durée paramétrée écoulée, le luminaire s'éteint. Un télégramme MARCHÉ pendant la temporisation à l'extinction interrompt la temporisation et place l'état de commutation sur « MARCHÉ ».</p>	
Interrupteur de cage d'escalier Temporisation de déconnexion	0 ... 65.535 s (0 ... 18:12:15 h)
<p>La durée d'enclenchement de la fonction d'éclairage de cage d'escaliers se paramètre ici. Une fois la durée paramétrée ici écoulée, l'éclairage est éteint ou (si paramétré) le délai d'avertissement est lancé. Un autre télégramme MARCHÉ reçu pendant la durée de la temporisation à l'extinction redéclenche le temps, c'est-à-dire que le décompte du temps réglé ici reprend à zéro. La fonction d'éclairage de cage d'escaliers n'est active que si la fonction « Cage d'escaliers » a été sélectionnée pour le bouton-poussoir de ce canal de variation.</p>	

Délai de pré-alerte	0 ... 3.599 s (0 ... 59:59 min)
<p>Conformément à la norme DIN 18015-2, le signal d'avertissement doit avertir les personnes qui se trouvent encore dans la cage d'escaliers que la lumière va bientôt s'éteindre automatiquement. Le délai d'avertissement réglé ici suit le temps réglé dans le paramètre « Temporisation à l'extinction de l'interrupteur de cage d'escaliers ».</p>	
Temps de commutation	0 ... 65.535 s (0 ... 18:12:15 h)
<p>C'est ici que doit être définie la durée pendant laquelle le contact de commutation doit être ouvert/fermé. Le paramètre n'est visible que pour la fonction d'ouvre-porte et de porte de garage.</p>	

7.9.2 Entrée

délai d'antibattement	10 ... 255 ms
<p>Ce paramètre détermine la durée d'antibattement personnalisable pour l'entrée. En fonction de la durée réglée ici, l'évaluation du signal d'entrée est retardée à l'entrée.</p>	
Type de contact	Contact NO Contact NF
<p>Le type de contact du contact raccordé se définit ici.</p>	
Lors de la fermeture du contact	pas de réaction Mettre en marche Mettre hors service Commuter
<p>Ce paramètre détermine la réaction lorsque le contact raccordé à l'entrée est fermé. Ce paramètre n'est configurable que pour la fonction « Commutation ».</p>	
Lors de l'ouverture du contact	pas de réaction Mettre en marche Mettre hors service Commuter
<p>Ce paramètre détermine la réaction lorsque le contact raccordé à l'entrée est ouvert.</p>	
Calibrage de la température	- 12,8 ... 12,7 K
<p>Il est possible de saisir ici la valeur pour le calibrage de la température si la température mesurée par le capteur de température dans le bouton-poussoir diffère de la température ambiante réelle. Pour calculer l'écart de température, la température ambiante réelle doit être déterminée par une mesure de référence avec un appareil de mesure de la température étalonné. La valeur de mesure doit être augmentée si la valeur mesurée par le capteur est inférieure à la température réelle. La valeur de mesure doit être réduite si la valeur mesurée par le capteur est supérieure à la température réelle.</p>	

7.10 2x actionneurs de commutation / 1x actionneur de stores 16 A avec 3x entrées binaires

7.10.1 Sortie – Fonctions de commutation

Fonction de la sortie de commutation	Contact NO Contact NF
<p>Contact NO Le relais fonctionne en tant que contact NO. L'état de commutation logique de la sortie de commutation n'est pas transmis au relais de manière inversée. État de commutation = ARRÊT (« 0 ») -> contact de relais ouvert, État de commutation = MARCHÉ (« 1 ») -> contact de relais fermé.</p> <p>Contact NF Le relais fonctionne en tant que contact NF. L'état de commutation logique de la sortie de commutation est transmis au relais de manière inversée. État de commutation = ARRÊT (« 0 ») -> contact de relais fermé, État de commutation = MARCHÉ (« 1 ») -> contact de relais ouvert.</p>	
Temporisation à l'enclenchement	0 ... 3.599 s (0 ... 59:59 min)
<p>La durée de la temporisation à l'enclenchement se paramètre ici. Après réception d'un télégramme MARCHÉ, le décompte de la durée paramétrable débute ici. Une fois la durée paramétrée écoulée, le luminaire s'allume. Un télégramme ARRÊT pendant la temporisation à l'enclenchement interrompt la temporisation et place l'état de commutation sur « ARRÊT ».</p>	
Temporisation de déconnexion	0 ... 3.599 s (0 ... 59:59 min)
<p>La durée de la temporisation à l'extinction se paramètre ici. Après réception d'un télégramme ARRÊT, le décompte de la durée paramétrable débute ici. Une fois la durée paramétrée écoulée, le luminaire s'éteint. Un télégramme MARCHÉ pendant la temporisation à l'extinction interrompt la temporisation et place l'état de commutation sur « MARCHÉ ».</p>	
Interrupteur de cage d'escalier Temporisation de déconnexion	0 ... 65.535 s (0 ... 18:12:15 h)
<p>La durée d'enclenchement de la fonction d'éclairage de cage d'escaliers se paramètre ici. Une fois la durée paramétrée ici écoulée, l'éclairage est éteint ou (si paramétré) le délai d'avertissement est lancé. Un autre télégramme MARCHÉ reçu pendant la durée de la temporisation à l'extinction redéclenche le temps, c'est-à-dire que le décompte du temps réglé ici reprend à zéro. La fonction d'éclairage de cage d'escaliers n'est active que si la fonction « Cage d'escaliers » a été sélectionnée pour le bouton-poussoir de ce canal de variation.</p>	

Délai de pré-alerte	0 ... 3.599 s (0 ... 59:59 min)
<p>Conformément à la norme DIN 18015-2, le signal d'avertissement doit avertir les personnes qui se trouvent encore dans la cage d'escaliers que la lumière va bientôt s'éteindre automatiquement. Le délai d'avertissement réglé ici suit le temps réglé dans le paramètre « Temporisation à l'extinction de l'interrupteur de cage d'escaliers ».</p>	
Temps de commutation	0 ... 65.535 s (0 ... 18:12:15 h)
<p>C'est ici que doit être définie la durée pendant laquelle le contact de commutation doit être ouvert/fermé. Le paramètre n'est visible que pour la fonction d'ouvre-porte et de porte de garage.</p>	

7.10.2 Sortie – Fonctions de stores

Aucune durée de déplacement	
<p>Si cette option est activée, il n'est pas possible de définir des temps de déplacement explicites pour le rideau. Au lieu de cela, le système utilise les temps de déplacement prédéfinis :</p> <p>Montée : 120 s Descente : 122s</p> <p>Si cette option est activée, aucune position définie (p. ex. 60 %) ne peut être atteinte pour ce rideau.</p>	
Durée de déplacement vers le bas	0 ... 1.199 s (0 ... 19:59 min)
<p>La durée de déplacement pour la fermeture du rideau se règle ici.</p> <p>Pour cela, vous devez déterminer le temps nécessaire pour un déplacement complet de la position de fin de course supérieure à la position de fin de course inférieure.</p>	
Durée de déplacement vers le haut	0 ... 1.199 s (0 ... 19:59 min)
<p>La durée de déplacement pour l'ouverture du rideau se règle ici.</p> <p>Pour cela, vous devez déterminer le temps nécessaire pour un déplacement complet de la position de fin de course inférieure à la position de fin de course supérieure.</p>	
Durée de déplacement des lamelles (uniquement pour les stores)	0 ... 1.199,9 s (0 ... 19:59 min)
<p>La durée de déplacement des lamelles se règle ici.</p> <p>Pour ce faire, vous devez déterminer le temps nécessaire pour un déplacement complet de la position des lamelles entièrement ouverte à la position des lamelles entièrement fermée (déplacement AB).</p> <p>Ce paramètre n'est visible qu'en mode de fonctionnement Store.</p>	
Durée de tension de la toile (uniquement pour les auvents)	0...59,9 s
<p>Il est possible d'indiquer ici la durée de tension de la toile de l'auvent.</p> <p>Une fois l'auvent entièrement sorti, il se déplace dans le sens inverse après écoulement du temps de commutation pendant la durée de la tension de la toile paramétrée ici.</p> <p>Ce paramètre n'est visible qu'en mode de fonctionnement Auvent.</p>	
Retard au début de l'ensoleillement	0 ... 3.599 s (0 ... 59:59 min)
<p>Le télégramme reçu via l'objet « Ensoleillement » pour l'activation de la protection solaire peut être évalué avec un retard.</p>	

Position des stores au début de l'ensoleillement	0 ... 100 %
<p>Il est possible de définir ici la position du rideau sur laquelle celui-ci doit se déplacer lorsque la fonction pare-soleil a été activée.</p>	
Position des lamelles au début de l'ensoleillement (uniquement pour les stores)	0 ... 100 %
<p>Il est possible de définir ici la position sur laquelle les lamelles doivent être placées lorsque la fonction pare-soleil a été activée.</p> <p>Ce paramètre n'est visible qu'en mode de fonctionnement Store.</p>	
Retard à la fin de l'ensoleillement	0 ... 3.599 s (0 ... 59:59 min)
<p>Le télégramme reçu via l'objet « Ensoleillement » pour l'activation de la protection solaire peut être évalué avec un retard.</p>	
À la fin de l'ensoleillement	<p>pas de réaction</p> <p>monter</p> <p>descendre</p> <p>stop</p> <p>dernière position avant l'ensoleillement</p>
<p>Le comportement de la sortie à la fin de l'ombrage, le cas échéant après écoulement de la temporisation, se règle à cet endroit.</p> <p>pas de réaction</p> <p>À la fin de l'ombrage, la sortie quitte la protection solaire et les relais de la sortie ne manifestent aucune réaction. Les déplacements qui se déroulent à ce moment-là sont exécutés jusqu'à la fin.</p> <p>monter</p> <p>L'actionneur déplace le rideau vers le haut ou ouvre le clapet d'aération / la lucarne à la fin de l'ombrage.</p> <p>descendre</p> <p>À la fin de l'ombrage, l'actionneur déplace le rideau vers le bas ou ferme le clapet d'aération / la lucarne.</p> <p>stop</p> <p>À la fin de l'ombrage, l'actionneur commande les relais de la sortie en position « stop ». Le possible déplacement en cours de l'entraînement est ainsi interrompu.</p> <p>dernière position avant l'ensoleillement</p> <p>À la fin de l'ombrage, le rideau est à nouveau déplacé dans la position qui était active au début de l'ensoleillement.</p>	

7.10.3 Entrée

délai d'antibattement	10 ...255 ms
Ce paramètre détermine la durée d'antibattement personnalisable pour l'entrée. En fonction de la durée réglée ici, l'évaluation du signal d'entrée est retardée à l'entrée.	
Type de contact	Contact NO Contact NF
Le type de contact du contact raccordé se définit ici.	
Lors de la fermeture du contact	pas de réaction Mettre en marche Mettre hors service Commuter
Ce paramètre détermine la réaction lorsque le contact raccordé à l'entrée est fermé.	
Lors de l'ouverture du contact	pas de réaction Mettre en marche Mettre hors service Commuter
Ce paramètre détermine la réaction lorsque le contact raccordé à l'entrée est ouvert.	
Calibrage de la température	- 12,8 ... 12,7 K
<p>Il est possible de saisir ici la valeur pour le calibrage de la température si la température mesurée par le capteur de température dans le bouton-poussoir diffère de la température ambiante réelle.</p> <p>Pour calculer l'écart de température, la température ambiante réelle doit être déterminée par une mesure de référence avec un appareil de mesure de la température étalonné.</p> <p>La valeur de mesure doit être augmentée si la valeur mesurée par le capteur est inférieure à la température réelle.</p> <p>La valeur de mesure doit être réduite si la valeur mesurée par le capteur est supérieure à la température réelle.</p>	

7.11 6x/16x/24x actionneurs de commutation, 16 A / 3x/8x/12x actionneurs de store

7.11.1 Fonctions de commutation

Fonction de la sortie de commutation	Contact NO Contact NF
<p>Contact NO Le relais fonctionne en tant que contact NO. L'état de commutation logique de la sortie de commutation n'est pas transmis au relais de manière inversée. État de commutation = ARRÊT (« 0 ») -> contact de relais ouvert, État de commutation = MARCHÉ (« 1 ») -> contact de relais fermé.</p> <p>Contact NF Le relais fonctionne en tant que contact NF. L'état de commutation logique de la sortie de commutation est transmis au relais de manière inversée. État de commutation = ARRÊT (« 0 ») -> contact de relais fermé, État de commutation = MARCHÉ (« 1 ») -> contact de relais ouvert.</p>	
Temporisation à l'enclenchement	0 ... 3.599 s (0 ... 59:59 min)
<p>La durée de la temporisation à l'enclenchement se paramètre ici. Après réception d'un télégramme MARCHÉ, le décompte de la durée paramétrable débute ici. Une fois la durée paramétrée écoulée, le luminaire s'allume. Un télégramme ARRÊT pendant la temporisation à l'enclenchement interrompt la temporisation et place l'état de commutation sur « ARRÊT ».</p>	
Temporisation de déconnexion	0 ... 3.599 s (0 ... 59:59 min)
<p>La durée de la temporisation à l'extinction se paramètre ici. Après réception d'un télégramme ARRÊT, le décompte de la durée paramétrable débute ici. Une fois la durée paramétrée écoulée, le luminaire s'éteint. Un télégramme MARCHÉ pendant la temporisation à l'extinction interrompt la temporisation et place l'état de commutation sur « MARCHÉ ».</p>	
Interrupteur de cage d'escalier Temporisation de déconnexion	0 ... 65.535 s (0 ... 18:12:15 h)
<p>La durée d'enclenchement de la fonction d'éclairage de cage d'escaliers se paramètre ici. Une fois la durée paramétrée ici écoulée, l'éclairage est éteint ou (si paramétré) le délai d'avertissement est lancé. Un autre télégramme MARCHÉ reçu pendant la durée de la temporisation à l'extinction redéclenche le temps, c'est-à-dire que le décompte du temps réglé ici reprend à zéro. La fonction d'éclairage de cage d'escaliers n'est active que si la fonction « Cage d'escaliers » a été sélectionnée pour le bouton-poussoir de ce canal de variation.</p>	

Délai de pré-alerte	0 ... 3.599 s (0 ... 59:59 min)
<p>Conformément à la norme DIN 18015-2, le signal d'avertissement doit avertir les personnes qui se trouvent encore dans la cage d'escaliers que la lumière va bientôt s'éteindre automatiquement. La durée d'avertissement réglée ici suit le temps réglé dans le paramètre « Temporisation à l'extinction de l'interrupteur de cage d'escaliers ».</p>	
Temps de commutation	0 ... 65.535 s (0 ... 18:12:15 h)
<p>C'est ici que doit être définie la durée pendant laquelle le contact de commutation doit être ouvert/fermé. Le paramètre n'est visible que pour la fonction d'ouvre-porte et de porte de garage.</p>	

7.11.2 Fonctions de stores

Aucune durée de déplacement	
<p>Si cette option est activée, il n'est pas possible de définir des temps de déplacement explicites pour le rideau. Au lieu de cela, le système utilise les temps de déplacement prédéfinis :</p> <p>Montée : 120 s Descente : 122s</p> <p>Si cette option est activée, aucune position définie (p. ex. 60 %) ne peut être atteinte pour ce rideau.</p>	
Durée de déplacement vers le bas	0 ... 1.199 s (0 ... 19:59 min)
<p>La durée de déplacement pour la fermeture du rideau se règle ici. Il s'agit de déterminer le temps nécessaire pour une course complète de la position de fin de course supérieure à la position de fin de course inférieure.</p>	
Durée de déplacement vers le haut	0 ... 1.199 s (0 ... 19:59 min)
<p>La durée de déplacement pour l'ouverture du rideau se règle ici. Il s'agit de déterminer le temps nécessaire pour une course complète de la position de fin de course inférieure à la position de fin de course supérieure.</p>	
Durée de déplacement des lamelles (uniquement pour les stores)	0 ... 1.199,9 s (0 ... 19:59 min)
<p>La durée de déplacement des lamelles se règle ici. Il s'agit du temps nécessaire pour un déplacement complet de la position de lamelles entièrement ouverte à la position de lamelles entièrement fermée (déplacement AB).</p> <p>Ce paramètre n'est visible qu'en mode de fonctionnement Store.</p>	
Durée de tension de la toile (uniquement pour les auvents)	0...59,9 s
<p>Il est possible d'indiquer ici le temps de tension de la toile de l'auvent. Après être complètement sorti, l'auvent s'arrête et se déplace en sens inverse après écoulement du temps de commutation pour la durée du temps de tension de la toile paramétré ici.</p> <p>Ce paramètre n'est visible qu'en mode de fonctionnement Auvent.</p>	
Retard au début de l'ensoleillement	0 ... 3.599 s (0 ... 59:59 min)
<p>Le télégramme reçu via l'objet « Ensoleillement » pour l'activation de la protection solaire peut être évalué avec un retard.</p>	
Position des stores au début de l'ensoleillement	0 ... 100 %
<p>Il est possible de définir ici la position du rideau sur laquelle celui-ci doit se déplacer lorsque la fonction pare-soleil a été activée.</p>	

Position des lamelles au début de l'ensoleillement (uniquement pour les stores)	0 ... 100 %
<p>Il est possible de définir ici la position sur laquelle les lamelles doivent être placées lorsque la fonction pare-soleil a été activée.</p> <p>Ce paramètre n'est visible qu'en mode de fonctionnement Store.</p>	
Retard à la fin de l'ensoleillement	0 ... 3.599 s (0 ... 59:59 min)
<p>Le télégramme reçu via l'objet « Ensoleillement » pour la désactivation de la protection solaire peut être évalué avec un retard.</p>	
À la fin de l'ensoleillement	<p>pas de réaction</p> <p>monter</p> <p>descendre</p> <p>stop</p> <p>dernière position avant l'ensoleillement</p>
<p>Le comportement de la sortie à la fin de l'ombrage, le cas échéant après écoulement de la temporisation, se règle à cet endroit.</p> <p>pas de réaction</p> <p>À la fin de l'ombrage, la sortie quitte la protection solaire et les relais de la sortie ne manifestent aucune réaction. Les déplacements qui se déroulent à ce moment-là sont exécutés jusqu'à la fin.</p> <p>monter</p> <p>L'actionneur déplace le rideau vers le haut ou ouvre le clapet d'aération / la lucarne à la fin de l'ombrage.</p> <p>descendre</p> <p>À la fin de l'ombrage, l'actionneur déplace le rideau vers le bas ou ferme le clapet d'aération / la lucarne.</p> <p>stop</p> <p>À la fin de l'ombrage, l'actionneur commande les relais de la sortie en position « stop ». Le possible déplacement en cours de l'entraînement est ainsi interrompu.</p> <p>dernière position avant l'ensoleillement</p> <p>À la fin de l'ombrage, le rideau est à nouveau déplacé dans la position qui était active au début de l'ensoleillement.</p>	

8 — FAQ

8.1 Infos sur Gira One

En quoi le serveur Gira One et le Gira X1 se distinguent-ils l'un de l'autre ?

Le serveur Gira One est l'appareil central servant au système Gira One et est mis en service avec le Gira Project Assistant (GPA) à partir de la version 5.1. Il ne fonctionne pas seulement comme serveur de visualisation et de mise en service pour le système Gira One, mais offre également une fonction de diagnostic, d'accès et de maintenance à distance ainsi que d'autres fonctionnalités. Le serveur Gira One ne peut pas être mis en service dans l'Engineering Tool Software (ETS).

Le Gira X1 est un serveur de visualisation pourvu d'un module logique intégré ainsi que de fonctions d'accès à distance (p. ex. OpenVPN) servant à un système KNX. Le Gira X1 est mis en service avec l'ETS. La visualisation pour le système KNX est paramétrée et mise en service dans le Gira Project Assistant. En combinaison avec le Gira S1, il est possible de mettre en œuvre des fonctions supplémentaires pour un système KNX, comme p. ex. une fonction de télémaintenance et d'accès et à distance ainsi que des fonctions de notification pour les installateurs et les clients finaux.

Le serveur Gira One complète le portefeuille de serveurs Gira. Tous les serveurs (serveur Gira One, Gira X1 et Gira HomeServer) sont continuellement développés.

Quel protocole de communication est utilisé dans le système Gira One ?

Les appareils Gira One sont reliés entre eux via un bus 2 fils et communiquent par ce biais. Pour la communication, les appareils utilisent le protocole KNX Secure qui repose sur le standard international KNX et est transmis de manière entièrement cryptée. Cela permet d'éviter toute manipulation par des tiers.

Combien d'appareils puis-je installer dans un projet Gira One ?

Il est possible d'installer au maximum 200 appareils, ce qui comprend tous les appareils système, capteurs et actionneurs installés.

Combien de scénarios peuvent être utilisés ?

On peut utiliser jusqu'à 50 scénarios avec respectivement 64 variantes d'ambiance.

Combien d'utilisateurs peuvent accéder simultanément au système via l'application ?

Jusqu'à 100 terminaux mobiles peuvent accéder simultanément au serveur Gira One.

Comment se fait la commande des différentes fonctions sur place ou à distance ?

La commande se fait via les boutons-poussoirs, l'application Gira Smart Home ou Gira G1. Il est en outre possible d'intégrer des détecteurs de mouvement libre de potentiel ou des boutons-poussoirs conventionnels dans le système, afin de réaliser ainsi des commandes. En même temps, il est possible d'accéder à distance au projet Gira One via l'application Gira Smart Home. L'accès à distance se fait de manière cryptée, ce qui empêche toute manipulation par des tiers.

Puis-je encore allumer ma lumière si le serveur Gira One tombe en panne ?

Bien entendu. Le système Gira One repose sur le standard KNX de renommée internationale et éprouvé. Tous les capteurs et actionneurs communiquent entre eux, de manière décentralisée, et fonctionnent indépendamment du serveur Gira One. Toutes les fonctions de base dans votre Smart Home, telles que la commande de la lumière, de l'ombrage ou également de votre chauffage, fonctionnent comme d'habitude si le serveur Gira One n'est pas disponible. Les fonctions supplémentaires telles que les commandes de temps et de scénarios ainsi que la commande via l'application Gira Smart Home sont, par contre, dépendantes de la disponibilité du serveur Gira One.

8.2 Élaboration du projet / Mise en service

Comment les différents produits sont-ils configurés et mis en service ?

La mise en service se fait avec le nouveau Gira Project Assistant (GPA) gratuit à partir de la version 5.1. Très simple et permettant de gagner du temps. Avec l'aide du nouveau GPA, vous pouvez préparer le projet du client au bureau, sans aucun produit, et le transférer ensuite simplement sur les appareils Gira One sur le chantier. Les vidéos d'apprentissage intégrées et le mode Étape par étape vous guident pendant tout le processus de mise en service. Ils permettent de réussir l'installation du système, sans formations, ni formations continues fastidieuses.

Comment puis-je trouver mon serveur Gira One dans le réseau ?

Le Gira Project Assistant (GPA) doit se trouver dans le même réseau que le serveur Gira One, afin que le GPA puisse le trouver automatiquement. Il est préférable, pour cela, que le PC Windows sur lequel le GPA est installé soit relié au routeur auquel le serveur Gira One est également raccordé au moyen d'une connexion Ethernet ou réseau.

Dans de rares cas, il peut arriver que le GPA ne trouve pas immédiatement le serveur Gira One dans un projet. Le cas échéant, il est utile d'ouvrir la zone « Appareils dans le réseau » sur la page de vue d'ensemble du projet « Mes projets » dans le GPA et de lancer manuellement la recherche des appareils Gira. Le GPA devrait ensuite trouver automatiquement le serveur Gira One.

La mise en service est-elle également possible sans routeur Internet ?

La mise en service via le nouveau Gira Project Assistant peut être réalisée sans routeur, en reliant le PC ou l'ordinateur portable Windows directement au serveur Gira One. De cette manière, il est en outre possible de tester la visualisation sur l'application Gira Smart Home. Cela fonctionne en installant le client Windows Gira Smart Home sur votre PC ou votre ordinateur portable Windows et en se connectant au serveur Gira One.

Combien de temps dois-je prévoir pour la mise en service ?

Le Gira Project Assistant nécessite jusqu'à 30 minutes pour la mise en service (transmission des données du projet) d'une grande maison individuelle équipée d'environ 60 appareils.

J'ai oublié le mot de passe du projet GPA. Comment puis-je avoir accès au projet ?

Pour pouvoir accéder à nouveau au projet dans le GPA, vous devez procéder comme suit :

1. Il doit exister une application Gira Smart Home connectée possédant les droits d'administrateur (smartphone, tablette, PC Windows, Gira G1).
2. L'administrateur peut alors réinitialiser le mot de passe de l'appareil du serveur Gira One sur l'Initial Device Password du GPA via cette application Smart Home.
3. Ouvrez le menu système dans l'application Gira Smart Home.
4. Ouvrez « Système ».
5. Ouvrez « Connexion à l'appareil ».
6. Sélectionnez « Réinitialiser le mot de passe de l'appareil ».
7. Suivez les instructions dans l'application Gira Smart Home.

Vous pouvez ensuite extraire le projet du serveur Gira One et y accéder à nouveau.

Les noms de fonctions ou de pièces modifiés sont-ils repris dans le Gira Project Assistant lorsqu'on les modifie dans l'application Gira Smart Home ?

Oui, toutes les modifications effectuées dans l'application Gira Smart Home (p. ex. noms de pièces, désignations de consommateurs, etc.) sont reprises dans le GPA lorsqu'une actualisation du projet ou une nouvelle mise en service du projet Gira One est effectuée via le GPA.

Comment puis-je ajouter de nouveaux appareils à un projet existant ?

Chaque projet Gira One peut être très facilement étendu par de nouveaux appareils à l'aide du Gira Project Assistant. Les appareils existants peuvent en outre être très facilement remplacés par de nouveaux appareils. La condition préalable est que les appareils disposent d'une connexion de bus fonctionnelle et puissent communiquer avec l'installation Gira One.

Ajouter de nouveaux appareils

Il est possible de glisser simplement de nouveaux appareils du catalogue d'appareils dans le GPA et les localiser dans la structure du bâtiment. Ensuite, l'appareil doit être configuré et p. ex. relié aux consommateurs pertinents et le KNX Device Certificate doit être saisi. Ensuite, cette modification doit être transférée sur le serveur Gira One en effectuant une mise en service dans le GPA.

Remplacer des appareils existants

Les appareils existants peuvent être remplacés très simplement et rapidement par de nouveaux appareils. Pour cela, il faut remplacer, dans le projet GPA, le KNX Device Certificate existant pour l'appareil correspondant par le nouveau KNX Device Certificate. Tous les autres paramètres peuvent être conservés. Ensuite, cette modification doit être transférée sur le serveur Gira One en effectuant une mise en service dans le GPA.

Que faire si un appareil est défectueux ?

Les appareils existants peuvent être remplacés très simplement et rapidement par de nouveaux appareils. Pour cela, il faut remplacer, dans le projet GPA, le KNX Device Certificate existant pour l'appareil correspondant par le nouveau KNX Device Certificate. Tous les autres paramètres peuvent être conservés. Ensuite, cette modification doit être transférée sur le serveur Gira One en effectuant une mise en service dans le GPA.

Comment réinitialiser les appareils aux réglages d'usine ?

Si vous souhaitez réinitialiser les appareils Gira One aux réglages d'usine, procédez comme suit :

1. Couper la tension de bus ou retirer la borne de raccordement KNX.
2. Patienter env. 15 s.
3. Maintenir la touche de programmation enfoncée.
4. Mettre en marche la tension du bus ou enficher la borne de raccordement KNX.
5. Maintenir la touche de programmation enfoncée jusqu'à ce que la LED de programmation clignote lentement.
6. Relâcher brièvement la touche de programmation, puis appuyer à nouveau sur cette touche et la maintenir enfoncée jusqu'à ce que la LED de programmation clignote rapidement.
7. Relâcher la touche de programmation.
8. L'appareil effectue une réinitialisation du maître, redémarre et est à nouveau opérationnel au bout d'env. 5 s.

Pour le serveur Gira One, la réinitialisation aux réglages d'usine peut en outre être effectuée via le GPA ou la page Web de l'appareil.

Réinitialisation aux réglages d'usine via le GPA

1. Ouvrir le GPA.
2. Sélectionner le menu « Appareils dans le réseau ».
3. Sélectionner le serveur Gira One.
4. Cliquer sur le symbole de la roue dentée, puis sélectionner « Réinitialisation aux réglages d'usine ».

Réinitialisation aux réglages d'usine via la page Web de l'appareil

1. Ouvrir la page Web de l'appareil du serveur Gira One.
2. Ouvrir la vue « Diagnostic ».
3. Dans l'onglet « Protocole », sélectionner le point « Réglages d'usine ».

Pourquoi est-ce que je vois dans le diagnostic du serveur Gira One d'autres désignations de consommateurs que dans mon application Gira Smart Home ?

Les utilisateurs de l'application Gira Smart Home peuvent effectuer de nombreuses modifications telles que p. ex. la désignation des consommateurs directement dans l'application Gira Smart Home, celles-ci ne sont pas reprises automatiquement dans le Gira Project Assistant ou dans le diagnostic.

Lors d'une nouvelle mise en service, le GPA vérifie s'il y a eu des modifications dans l'application Smart Home et les transfère alors dans le projet GPA. Vous voyez ensuite aussi bien dans le projet GPA que dans le diagnostic les mêmes désignations de consommateurs que dans l'application Gira Smart Home.

À quoi dois-je faire attention lors du raccordement et du montage d'appareils à encastrer avec entrée binaire ?

Lors du raccordement d'appareils à encastrer avec entrée binaire, veillez à ce que les bornes de bus et de tension secteur ne soient pas placées dans un logement de raccordement commun. Dans ce cas, veuillez utiliser deux boîtiers pour appareil séparés ou un boîtier pour appareil électronique avec une paroi de séparation fixe.

Veuillez noter que la longueur totale de ligne de poste secondaire est de 10 m maximum.

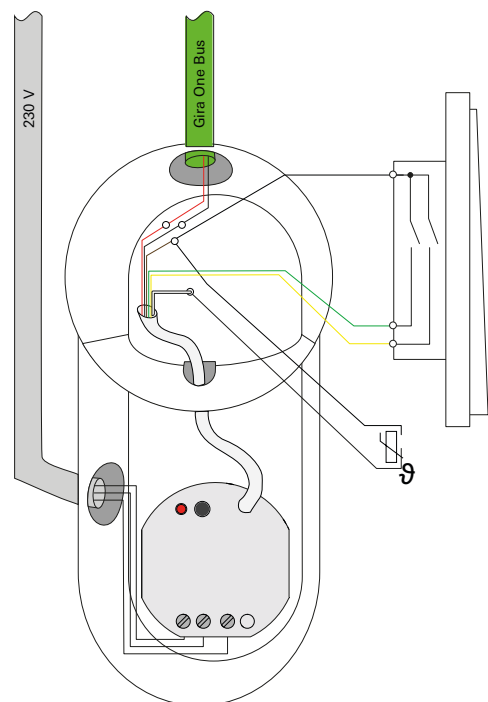

Boîtier pour appareil électronique avec paroi de séparation fixe

Quelle valeur de luminosité dois-je définir comme seuil de commutation pour le détecteur de mouvement 1,10 m ?

Dans les réglages des paramètres du détecteur de mouvement, le seuil de commutation vous permet de définir si le détecteur de mouvement doit être éventuellement activé à partir d'une certaine luminosité :

Si la luminosité est inférieure au seuil saisi, le détecteur de mouvement est actif.

À 0 lx, le détecteur de mouvement réagit indépendamment de la luminosité et est toujours actif.

Les valeurs de luminosité selon DIN en 12464-1) sont utilisées comme orientation :

- Éclairage public 5 – 20 lx
- Éclairage de couloir 50 – 200 lx
- Éclairage de bureau 500 – 1 000 lx

Vous pouvez également modifier le seuil de commutation ultérieurement sur la page Web de l'appareil. En dehors du GPA, vous pouvez accéder à la page Web de l'appareil dans un navigateur Web à l'aide de l'adresse IP du serveur Gira One.

8.3 Application Gira Smart Home

Est-il possible d'utiliser des caractères spéciaux pour désigner des consommateurs dans l'application Smart Home ?

Il est possible d'utiliser des caractères spéciaux comme les emojis pour personnaliser les désignations. Certains caractères spéciaux ne peuvent toutefois pas être représentés dans l'application Smart Home, de sorte que vous devez vérifier individuellement chaque changement de désignation.

Pourquoi la fonction Stores est-elle affichée sans curseur dans l'application Smart Home ?

Dans le GPA, vous pouvez définir dans les paramètres avancés des actionneurs de stores si vous souhaitez déterminer explicitement les durées de déplacement des consommateurs commandés ou si vous souhaitez utiliser les durées de déplacement prédéfinies (2 minutes).

Si vous mesurez vous-même les temps de déplacement à l'aide du chronomètre et que vous inscrivez les valeurs correspondantes dans les paramètres, vous pouvez déplacer les volets roulants ou les stores de manière ciblée dans une position donnée via l'application.

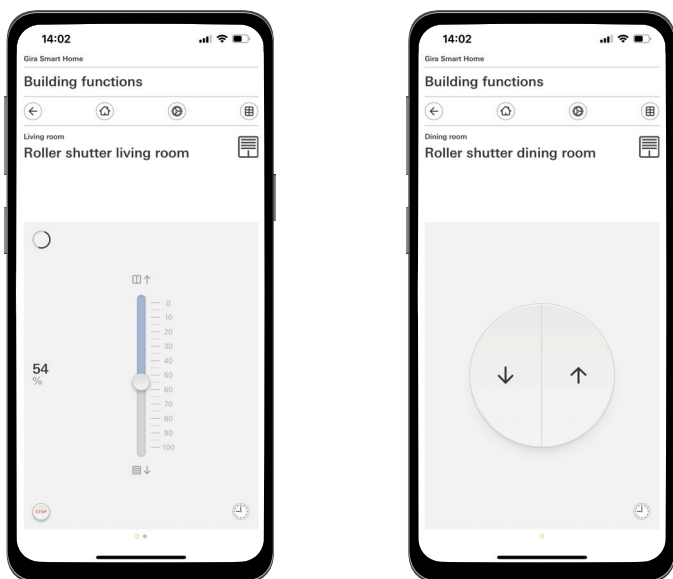

Volets roulants avec temps de déplacement déterminés / avec temps de déplacement prédéfinis

Les modifications dans l'application Gira Smart Home sont-elles reprises lorsqu'une remise sous tension du serveur Gira One est effectuée ?

Oui, toutes les modifications dans l'application Gira Smart Home sont conservées lorsqu'une remise sous tension du serveur Gira One est effectuée.

Il faut cependant tenir compte du fait que le serveur Gira One sauvegarde toutes les 15 minutes une copie du projet actuel, de sorte que les modifications sont à nouveau disponibles après une remise sous tension.

Attendez donc au moins 15 minutes après avoir effectué les modifications dans l'application Smart Home avant de procéder à une remise sous tension du serveur Gira One.

8.4 Caméra IP

Quels codages vidéo peuvent être affichés ?

Les codages vidéo suivants sont pris en charge :

- MJPEG
- 264
- RTSP (non disponible pour Gira Smart Home Windows Client et Gira G1)

Quelles conditions ma caméra IP doit-elle remplir pour que je puisse l'afficher dans l'application Smart Home ?

Pour qu'une caméra IP puisse être utilisée dans le système Gira One, elle doit prendre en charge la technologie ONVIF. Vous trouverez ici de plus amples informations sur la question à savoir si les caméras prennent en charge la technologie ONVIF :

<https://www.onvif.org/conformant-products/>

Avec quels fabricants de caméras Gira a-t-elle fait des expériences positives ?

Les caméras IP des fabricants suivants ont pu être mises en service avec succès :

- Mobotix
- Hikvision
- AXIS
- Dahua
- Reolink

Pourquoi l'image de la caméra ne s'affiche-t-elle lorsque j'appelle la fonction caméra par accès à distance ?

L'affichage de l'image de la caméra par accès à distance n'est possible qu'avec l'authentification Basic. Dans les paramètres de la caméra IP, modifiez le paramètre « Digest » en « Basic » dans la zone « Authentification ».

Quelles URL de prévisualisation puis-je utiliser ?

Mobotix

`http://benutzername:passwort@ipadresse/control/faststream.jpg?stream=full&preview&size=640x360&fps=20`

Hikvision

`http://benutzer:passwort@ipadresse/ISAPI/Streaming/channels/102/http-preview`

Axis :

`http://Benutzer:Passwort@IP-Adressse/axis-cgi/mjpg/video.cgi`

Dahua

`http://benutzername:passwort@ipadresse/cgi-bin/mjpg/video.cgi?channel=1&subtype=1`

Reolink

Reolink ne propose pas d'URL de prévisualisation. Les flux vidéo des caméras Reolink ne peuvent être appelés dans l'application que via l'appel vidéo alternatif (RTSP). Veuillez noter que le flux vidéo alternatif via RTSP ne peut pas être appelé via le client Windows Gira Smart Home et le Gira G1.

Pourquoi n'ai-je qu'un seul bouton de lecture dans la fonction caméra ?

La caméra IP que vous utilisez ne prend probablement pas en charge la prévisualisation. Appuyez sur le bouton de lecture pour appeler le flux vidéo alternatif par RTSP.

Pourquoi le flux vidéo de ma caméra IP ne s'affiche-t-il pas sur toutes les applications ?

Assurez-vous que toutes les applications Gira Smart Home pour les systèmes d'exploitation respectifs (iOS, Android et Windows) sont à jour. Effectuez le cas échéant un redémarrage de l'application Gira Smart Home si le flux vidéo n'est pas affiché pour une fonction de caméra.

Pourquoi ne puis-je pas voir le flux RTSP sur mon Gira G1 ou sur mon client Windows Gira Smart Home ?

Sur le Gira G1 et sur le client Windows Gira Smart Home, des flux vidéo de caméras IP peuvent être représentés, qui sont appelés via une URL dite de prévisualisation. Un appel alternatif du flux vidéo est possible si la caméra IP dispose d'un flux RTSP séparé. L'appel alternatif du flux vidéo via un flux RTSP séparé n'est pris en charge que pour l'application Gira Smart Home, et ce, sur les systèmes d'exploitation iOS et Android. Le Gira G1 et le client Windows Gira Smart Home ne prennent pas en charge cet appel alternatif du flux vidéo.

Comment puis-je modifier et appeler les préréglages de la caméra ?

Les préréglages de la caméra peuvent être appelés et modifiés via la fonction de caméra IP. Cela est possible sur les systèmes d'exploitation iOS, Android et Windows avec les applications/clients Smart Home respectifs. Il est en outre possible d'afficher le flux vidéo via l'appel alternatif par un flux RTSP séparé. Dans le cadre de cet appel alternatif, il n'est pas possible d'appeler ou de modifier les préréglages. L'appel alternatif via un flux RTSP séparé n'est pris en charge que pour l'application Gira Smart Home sur les systèmes d'exploitation iOS et Android. Le Gira G1 et le client Windows Gira Smart Home ne prennent pas en charge cet appel alternatif du flux vidéo.

Comment puis-je afficher le flux vidéo via l'appel vidéo alternatif par RTSP ?

La caméra doit prendre en charge l'application Flux RTSP et le flux RTSP doit être transmis via la norme Onvif.

Particularité :

Les caméras Ubiquiti ne peuvent pas être affichées via le flux RTSP car elles ne prennent pas en charge la norme Onvif et le flux RTSP n'est pas transmis via la norme Onvif.

Comment dois-je procéder pour remplacer une caméra IP existante par une nouvelle ?

Nous vous recommandons d'utiliser la procédure décrite pour l'intégration lors du remplacement de caméras IP défectueuses, comme pour les nouvelles caméras IP. Lors du remplacement de caméras IP défectueuses, il n'est pas recommandé de modifier les paramètres existants afin qu'ils correspondent aux paramètres de la nouvelle caméra IP.

8.5 Applications

Puis-je commander plusieurs stores ou luminaires sous forme groupée via un bouton-poussoir Gira One ?

Il est possible de commander plusieurs consommateurs via un bouton-poussoir ou via une vignette de visualisation dans l'application Gira Smart Home.

Pour cela, reliez dans le GPA une bascule du bouton-poussoir Gira One à plusieurs consommateurs d'ombrage, p. ex. des volets roulants, ce qui vous permet de commander tous les volets roulants de manière centralisée via une bascule. En outre, il est possible que vous puissiez également commander ce groupe d'ombrage via votre application Gira Smart Home, en activant la case « Afficher/Commander dans l'application Gira Smart Home », à droite à côté de Sélection des consommateurs du bouton-poussoir Gira One.

Puis-je commander des stores eNet avec une horloge programmable ?

Vous pouvez enregistrer des horloges programmables pour des consommateurs eNet tels que p. ex. des stores, des volets roulants, des auvents ou la lumière dans l'application Gira Smart Home. Actuellement, la position des lamelles peut certes être configurée pour les actionneurs de stores eNet, mais cela ne conduit pas à la position des lamelles réglée dans l'application Gira Smart Home.

Comment se fait la régulation du chauffage/refroidissement dans le système Gira One ?

Tous les boutons-poussoirs Gira One disposent d'un capteur de température intégré qui peut détecter la température ambiante à n'importe quel endroit de l'installation. Chaque bouton-poussoir peut, à l'endroit où il est installé, transmettre la température à un actionneur de chauffage avec régulateur afin de réaliser une régulation de température. La régulation du circuit de chauffage ou de refroidissement respectif se fait de manière centrale dans l'actionneur de chauffage pour chaque sortie séparément.

Dans l'application Gira Smart Home, vous pouvez utiliser les fonctions suivantes pour chaque consommateur de chauffage/refroidissement :

- Affichage de la température réelle sur le lieu d'installation
- Réglage de la température de consigne sur le lieu d'installation
- Appel du mode de fonctionnement (confort, veille, abaissement nocturne, protection contre le gel/la chaleur)
- Définition et édition d'horloges programmables

Peut-on alimenter plusieurs circuits de chauffage / canaux d'actionneurs avec un capteur de température ?

Plusieurs servomoteurs (230 V = 4 ; 24 V = 2) peuvent être raccordés directement à chaque actionneur de chauffage Gira One. Chaque sortie de l'actionneur de chauffage peut être reliée à plusieurs capteurs de température, p. ex. du bouton-poussoir Gira One, afin de pouvoir réaliser une régulation de température ambiante fonctionnelle. En présence de plusieurs capteurs de température, une valeur moyenne de toutes les valeurs de température entrantes est calculée.

90 ___ Gira One / Plan de l'appareil

9 ___ Plan de l'appareil

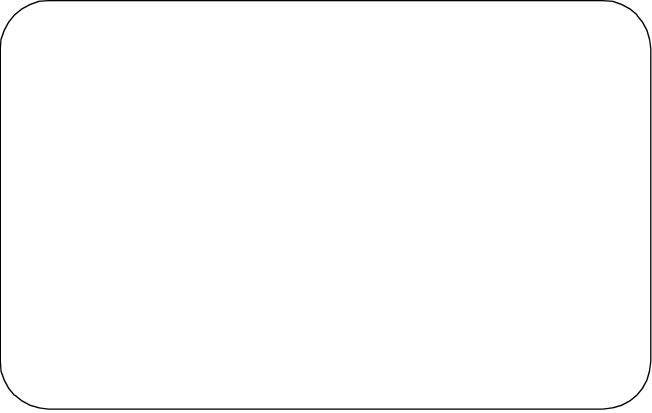
Certificat de l'appareil	Appareil	Lieu de montage	Fonction
			

Certificat de l'appareil	Appareil	Lieu de montage	Fonction

GIRA

Gira
Giersiepen GmbH & Co. KG
Systèmes d'installations électriques

Industriegebiet Mermbach
Dahlienstraße
D - 42477 Radevormwald

Boîte postale 1220
D - 42461 Radevormwald
Allemagne

Tél. +49 2195 602-0
Fax +49 2195 602-119

www.gira.be
info@gira.be

—

District manager régions francophones:
Hainaut, Brabant Wallon, Namur, Liège,
Luxembourg, Bruxelles francophone

Guillaume Kalpers

Mobile +32 (0) 494-91 57 83
guillaume.kalpers@gira.be

