

GIRA



Spis treści

1	Wprowadzenie	7
1.1	Opis systemu	7
1.2	Zasada działania systemu	7
1.3	Ograniczenia systemu	7
1.4	Projektowanie	7
1.5	Stosowane przewody	8
1.5.1	Zalecane przewody magistralne	8
1.5.2	Długości przewodów	8
1.5.3	Układanie przewodów	9
1.6	Topologie	10
1.7	Centralna lub decentralna instalacja aktorów	11
1.8	Podłączanie odbiorników magistrali	11
2	Przegląd urządzeń	12
2.1	Urządzenia systemowe	12
2.1.1	Serwer Gira One	12
2.1.2	Zasilanie	13
2.2	Urządzenia do obsługi	14
2.2.1	Przycisk 1x/2x	14
2.2.2	Czujnik przyciskowy 4 Komfort System 55 1x/2x/3x	15
2.2.3	Czujnik przyciskowy 4 Komfort 1x/2x/4x	16
2.2.4	Gira G1	17
2.2.5	Aplikacja Gira Smart Home	18
2.3	Aktory	19
2.3.1	Aktor włączający bistabilny / aktor żaluzjowy (urządzenie modułowe)	19
2.3.2	Aktor ściemniający 4x	20
2.3.3	Aktor grzewczy 6x z regulatorem	21
2.3.4	Aktor włączający bistabilny 1x 16 A z wejściem binarnym 3x	22
2.3.5	Aktor włączający bistabilny 2x / aktor żaluzjowy 1x 16 A z wejściem binarnym 3x	23
2.3.6	Aktor ściemniający 1x 200 W z wejściem binarnym 3x	25
3	Odbiorniki	27
4	Scenariusze użycia	31
4.1	Sterowanie oświetleniem	31
4.1.1	Włączanie i ściemnianie za pomocą przycisku i aplikacji	31
4.1.2	Światło zależne od ruchu	32
4.1.3	Przełączanie światła w zależności od położenia słońca	33
4.1.4	Automatyczne oświetlenie schodowe	33
4.1.5	Sterowanie grupowe	34
4.2	Funkcje włączania	35
4.2.1	Późniejsze podłączanie gniazda wtyczkowego za pomocą aktora podtynkowego	35
4.2.2	Obsługa bramy garażowej za pomocą przycisku i aplikacji	36
4.3	Sterowanie roletami i żaluzjami	37
4.3.1	Przesuwanie rolet za pomocą przycisku i aplikacji	37
4.3.2	Podnoszenie rolet podczas otwierania drzwi tarasowych	38
4.3.3	Rolety – sterowanie grupowe	39
4.3.4	Ochrona przed promieniowaniem słonecznym	40
4.3.5	Alarm wiatrowy	41
4.3.6	Alarm deszczowy	42
4.3.7	Alarm mrozowy	43
4.3.8	Rolety – sterowanie wg czasu / pozycji słońca	44
4.4	Bezpieczeństwo	45
4.4.1	Czujka dymu	45
4.4.2	Symulacja obecności	46
4.5	Sceny	47
4.5.1	Tworzenie scen w asystencji GPA	47
4.5.2	Tworzenie/zmienianie scen w aplikacji	48
4.5.3	Scena – centralne wyłączenie	48
4.5.4	Scena – przycisk paniki	49
4.5.5	Scena – poranna rutyna	49
4.5.6	Scena Urlop	50
4.6	Ogrzewanie i wentylacja	51
4.6.1	Sterowanie ogrzewaniem za pomocą aplikacji	51
4.6.2	Sterowanie ogrzewaniem według czasu	52
4.6.3	Ochrona przed mrozem podczas wietrzeń	52

4.6.4	Ograniczanie temperatury podłogi	53
4.6.5	Aktywowanie funkcji Boost za pomocą przycisku	53
4.6.6	Przełączanie ogrzewania i chłodzenia	54
4.6.7	Zapotrzebowanie na ciepło i zimno	55
4.6.8	Wskaźnik styku przełączającego	56
4.7	Integracja dalszych systemów	56
4.7.1	System domofonowy	56
4.7.2	Sonos	57
4.7.3	Philips Hue	58
4.7.4	Kamera IP	59
4.7.5	eNet	60
5	Zalety dla instalatora	61
5.1	Instrukcja dla klientów końcowych	61
5.2	Zdalne serwisowanie	61
5.3	Monitor diagnozowania	62
6	Projektowanie za pomocą GPA	63
6.1	Pobieranie danych i instalowanie	63
6.2	Krok po kroku / swobodna nawigacja	63
6.3	Tworzenie nowego projektu	63
6.4	Otwieranie widoku budynku i urządzeń	64
6.5	Tworzenie struktury budynku	64
6.6	Dodawanie serwera Gira One	64
6.7	Dodawanie odbiorników i urządzeń	64
6.8	Konfiguracja urządzeń	65
6.8.1	Wprowadzanie certyfikatu urządzenia (Device Certificate)	65
6.8.2	Przypisywanie funkcji i odbiorników	66
6.8.3	Ustawianie parametrów urządzenia	66
6.9	Tworzenie użytkowników	66
6.10	Uruchamianie projektu	66
6.11	Wydruk dokumentacji projektowej i instrukcji dla klientów końcowych	67
6.12	Łączenie systemu z aplikacją Gira Smart Home	67
7	Parametr	68
7.1	Przycisk, klawisz 1x/2x	68
7.1.1	Koncepcja obsługi przycisków	68
7.2	Czujnik przyciskowy 4 Komfort System 55 1x/2x/3x	69
7.2.1	Koncepcja obsługi czujnika przyciskowego 4 Komfort System 55	69
7.3	Czujnik przyciskowy 4 Komfort 1x/2x/4x	70
7.3.1	Koncepcja obsługi czujnika przyciskowego 4 Komfort	70
7.4	Aktor ściemniający 1x 200 W z wejściem binarnym 3x	71
7.4.1	Wyjście	71
7.4.2	Wejście	72
7.5	Aktor ściemniający 4x	73
7.6	Aktor grzewczy 6x z regulatorem	75
7.6.1	Wyjście	75
7.7	Aktor włączający bistabilny 1x 16 A z wejściem binarnym 3x	76
7.7.1	Wyjście	76
7.7.2	Wejście	77
7.8	Aktor włączający bistabilny 2x / aktor żaluzjowy 1x 16 A z wejściem binarnym 3x	78
7.8.1	Funkcje włączania wyjścia	78
7.8.2	Funkcje żaluzjowe wyjścia	79
7.8.3	Wejście	80
7.9	Aktor włączający bistabilny 6/16/24x, 16 A / Aktor żaluzjowy 3/8/12x	81
7.9.1	Funkcje włączania	81
7.9.2	Funkcje żaluzji	82
8	FAQ	83
8.1	Informacje o Gira One	83
8.2	Projektowanie i uruchamianie	84
8.3	Aplikacja Gira Smart Home	86
8.4	Kamera IP	86
8.5	Zastosowania	88
9	Plan urządzeń	89

1 Wprowadzenie

1.1 Opis systemu

Gira One to wydajny system inteligentnego domu, którego urządzenia komunikują się ze sobą za pomocą szyfrowanej komunikacji magistrali. Komunikacja odbywa się za pośrednictwem 2 przewodów ekranowanego i skręconego łączy dwużyłowego. Urządzenia są uruchamiane za pomocą nowego bezpłatnego asystenta Gira Project Assistant (GPA). Asystent GPA zapewnia, że uruchamianie jest łatwe i nie zabiera cennego czasu. Ponieważ Gira One bazuje na sprawdzonym na całym świecie standardzie inteligentnego domu KNX Secure, będzie możliwe również jego stosowanie w przyszłości.



Najważniejsze cechy, fakty i zalety

Oszczędność czasu, łatwe uruchamianie, które można przygotować przy biurku.

Intuicyjna obsługa inteligentnego domu w celu sterowania oświetleniem, zacienieniem i ogrzewaniem.

Łatwa obsługa za pomocą przycisków oraz aplikacji Gira Smart Home, dzięki której Twoi klienci będą mieć zapewnione bogate możliwości opcjonalnych zmian.

Bezpieczny i bezpłatny dostęp zdalny dla Ciebie i Twoich klientów dzięki serwerowi Gira One.

Jeden przycisk w każdym pomieszczeniu nie tylko umożliwia sterowanie oświetleniem i zacienieniem, ale także mierzy temperaturę w celu regulacji klimatu.

Bazuje na sprawdzonym na całym świecie standardzie inteligentnego domu KNX Secure i jest zabezpieczony przed manipulacją przez osoby trzecie.

1.2 Zasada działania systemu

System Gira One umożliwia zastosowanie maksymalnie 200 urządzeń i 250 odbiorników, takich jak oprawy oświetleniowe, ogrzewanie czy żaluzje. Do stworzenia systemu potrzebny jest serwer Gira One, zasilanie, aktry, czujniki i urządzenia do obsługi.

System jest obsługiwany za pomocą przycisków zainstalowanych w ścianie, aplikacji Gira Smart Home lub Gira G1. Gira G1 to urządzenie do obsługi pomieszczeń, za pomocą którego można sterować kilkoma funkcjami przy użyciu tylko jednego urządzenia.

Do wykonywania poleceń przełączania służą aktry. Do włączania i ściemniania światła wymagane są aktry włączające lub ściemniające. Do sterowania roletami, żaluzjami, markizami czy świetlikami niezbędne są aktry żaluzjowe, a sterowanie ogrzewaniem odbywa się za pomocą aktarów grzewczych.

Zasilanie systemu Gira One jest realizowane za pomocą zasilacza. Wielkość zasilania zależy od liczby zastosowanych urządzeń.

1.3 Ograniczenia systemu

System Gira One umożliwia zastosowanie maksymalnie 200 urządzeń i 250 odbiorników. W ramach tej specyfikacji występują następujące ograniczenia:

- maks. 1 serwer Gira One
- maks. 2 zasilania
- maks. 50 Gira G1
- maks. 50 scen
- maks. 8 pomieszczeń Sonos
- maks. 30 odbiorników Philips Hue lub maksymalnie 5 mostków Hue
- maks. 20 kamer IP
- maks. 100 odbiorników eNet

1.4 Projektowanie

Projekt Gira One jest tworzony w całości w bezpłatnym asystencie Gira Project Assistant (GPA), dodatkowe oprogramowanie do uruchamiania nie jest wymagane. W asystencie GPA niezbędne funkcje i urządzenia są przeciągane do tworzonej struktury budynku. Tutaj można dokonywać swobodnego wyboru i tworzyć budynki, piętra oraz pomieszczenia zgodnie ze swoimi potrzebami. Zaletą jest to, że wizualizację w przypadku aplikacji Gira Smart Home można stworzyć w tym samym czasie bez dodatkowego wysiłku. Szczegółowe informacje na temat projektowania i uruchamiania za pomocą asystenta GPA można znaleźć od strony 63.

1.5 Stosowane przewody

Jako przewód magistralny dla Gira One wymagany jest skręcony i ekranowany przewód dwużyłowy (Twisted Pair).

Wszystkie odbiorniki magistrali są połączone ze sobą za pomocą przewodu magistralnego. Przewód magistralny jest rozwiązaniem ekonomicznym, a jego ułożenie jest łatwe.

Przewód magistralny zasila odbiorniki magistrali niezbędnym napięciem oraz umożliwia wymianę informacji, a tym samym również przesyłanie telegramów pomiędzy odbiornikami magistrali.

⊕ Wskazówka

Przewody prądowe nie mogą być wykorzystywane jako przewody magistralne ze względu na ryzyko pomyłki i niespełnienia niezbędnych wymogów techniki komunikacji.

1.5.1 Zalecane przewody magistralne

przewody dostępne powszechnie w Niemczech	Warunek ułożenia
YCYM 2 x 2 x 0,8 Napięcie probiercze: 4 kV	Układanie w budynku
J-Y(St)Y 2 x 2 x 0,8 Napięcie probiercze: 2,5 kV	Ułożenie jak YCYM, w przypadku zbliżenia się do sieci 230 V zwracać uwagę na niższe napięcie probiercze
JH(St)H 2 x 2 x 0,8	Przewód bezhalogenowy, układać w odległości od instalacji 230 V
A-2Y(L)2Y lub A-2YF(L)2Y	Podczas układania na zewnątrz budynków (połączenie między budynkami)

1.5.2 Długości przewodów

Ze względu na generowanie sygnału i maksymalnie dopuszczalne opóźnienia przebiegu długości przewodów podlegają następującym ograniczeniom:

- Odległość zasilanie – odbiornik: maks. 350 m
- Odległość między dwoma dowolnymi odbiornikami: maks. 700 m
- Maksymalna całkowita długość przewodu: maks. 1000 m

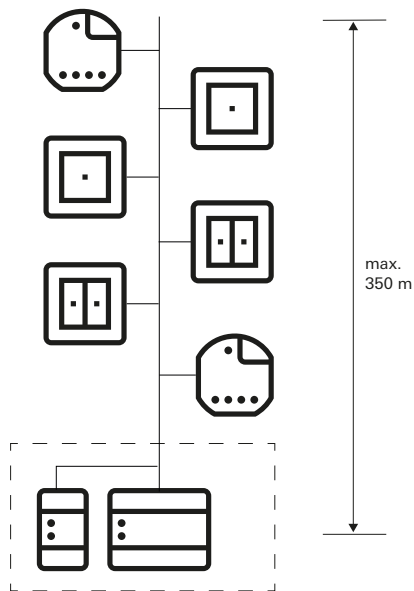

Odległość zasilanie – odbiornik: maks. 350 m

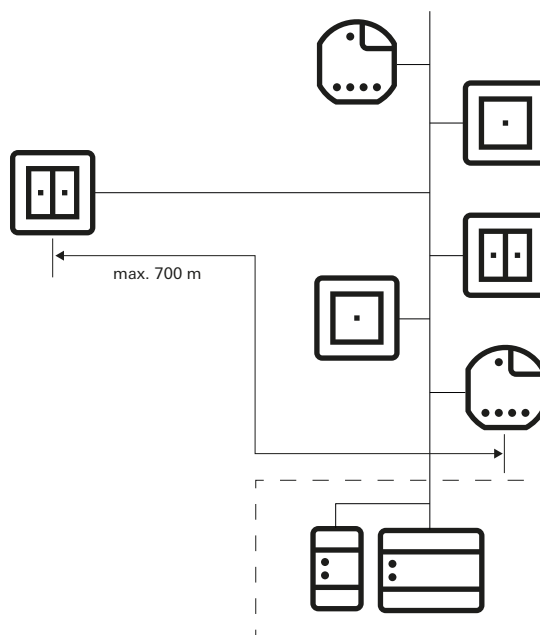

Odległość między dwoma dowolnymi odbiornikami: maks. 700 m

1.5.3 Układanie przewodów

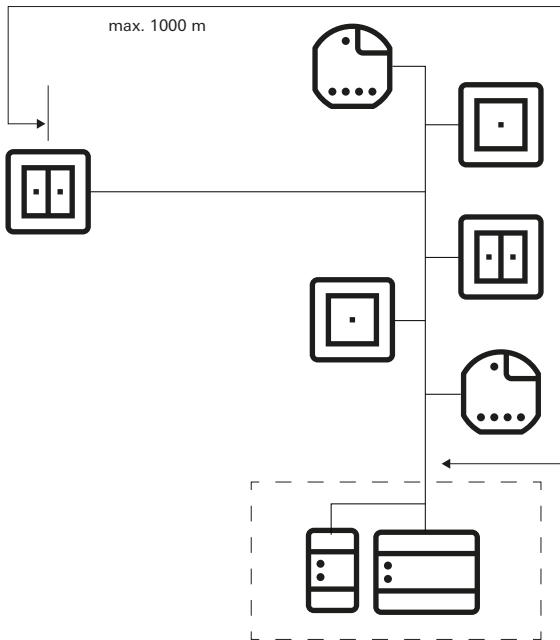

Maksymalna całkowita długość przewodu: maks. 1000 m

O ile to możliwe, przewód magistralny powinien zostać poprowadzony razem z przewodami prądowymi, a więc w typowych strefach instalacji. Przewody magistralne można poprowadzić na kilka sposobów. Można to zrobić w kształcie gwiazdy, wychodząc od rozdzielacza centralnego, lub też w kształcie pierścienia (pierścień otwarty) przez wszystkie pomieszczenia. Oba rodzaje ułożenia można łączyć.

Ponieważ napięcie magistrali w przypadku Gira One mieści się w zakresie bardzo niskich napięć (SELV), podczas układania przewodu magistralnego nie są wymagane żadne szczególne środki ostrożności w celu ochrony przed przypadkowym dotknięciem.

Ekran skręconego i ekranowanego przewodu dwużyłowego nie może być podłączony ani uziemiony z żadnej strony. Działa on wyłącznie jak metalowa klatka.

Instalacja wymaga natomiast szczególnej uwagi wszędzie tam, gdzie przewody magistralne mogą stykać się z przewodami prądowymi, np.

- w szafach sterowniczych i rozdzielniach,
- w puszkach rozgałęźnych,
- w puszkach instalacyjnych.

Zasadniczo między napięciem magistrali a siecią 230 V musi być stosowana podwójna izolacja o napięciu probierczym 4 kV. W zależności od rodzaju ułożenia należy uwzględnić odległości minimalne.

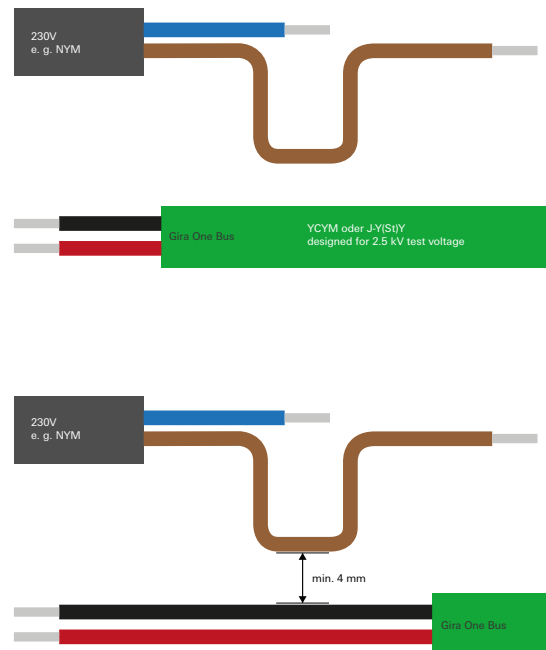

Odległość od przewodu magistralnego do przewodu sieciowego

W przypadku stosowania szaf sterowniczych, w których część prądowa jest całkowicie odgradzona od magistrali instalacyjnej (tzn. nie mogą występować np. aktry 230 V), nie obowiązują żadne specjalne przepisy.

W puszkach rozdzielczych, w których prowadzony jest zarówno przewód magistralny, jak też przewód 230 V, należy stosować puszki z przegrodą, które posiadają dwie oddzielne komory. Alternatywnie do rozgałęzienia można również użyć oddzielnych puszek.

Przepisy specjalne odnoszą się do tak zwanych kombinacji, tzn. gdy element magistrali i element prądowy są umieszczone pod wspólną osłoną. Ma to miejsce na przykład w przypadku aktora podtynkowego w połączeniu z gniazdem wtyczkowym (gniazdo wtyczkowe przełączane za pośrednictwem magistrali). Podczas zdejmowania wspólnej osłony strona prądowa musi pozostać zakryta. Jest to zapewnione w przypadku gniazd wtyczkowych zabezpieczonych przed bezpośrednim dotknięciem.

Zastosowanie drugiej pary żył

Większość używanych przewodów magistralnych zawiera drugą, wolną parę żył. Poniższe wytyczne dotyczą wykorzystania tych wolnych żył:

- Dozwolone są tylko bardzo niskie napięcia (SELV/PELV).
- Maks. prąd ciągły 2,5 A, musi występować zabezpieczenie nadmiarowo-prądowe.
- Używanie jako łącza telekomunikacyjnego w publicznej sieci telekomunikacyjnej jest niedozwolone.
- Drugą parę żył można wykorzystać do zasilania serwera Gira One.

1.6 Topologie

Przewód magistralny Gira One można poprowadzić w dowolny sposób i rozgałęzić w każdym miejscu. Skutkuje to powstaniem swobodnej strukturą drzewa w przypadku struktury magistrali, co umożliwia bardzo elastyczną budowę. Obsługiwane są wymienione poniżej topologie okablowania, chociaż możliwe są również formy mieszane.

Obsługiwane są następujące topologie okablowania:

- Okablowanie linearne
- Okablowanie w gwiazdę
- Okablowanie w formie drzewa

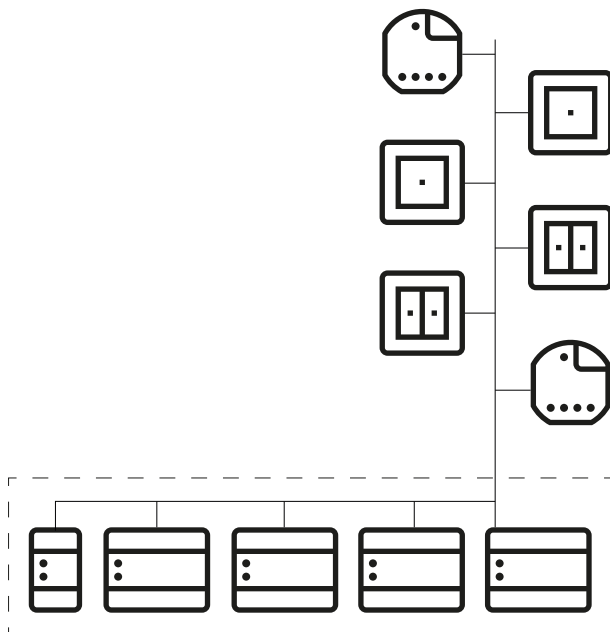

Okablowanie linearne

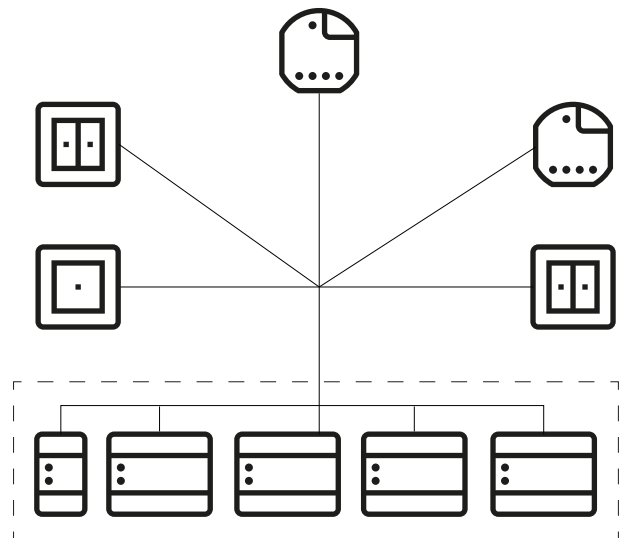

Okablowanie w gwiazdę

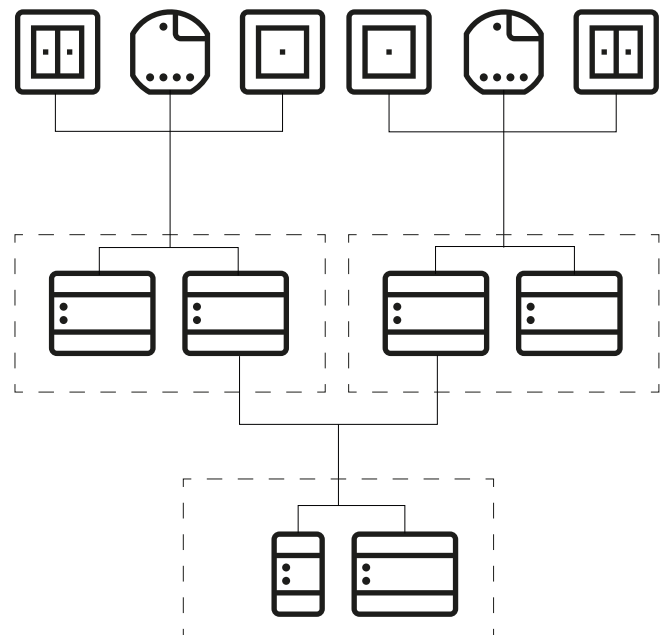

Okablowanie w formie drzewa

1.7 Centralna lub decentralna instalacja aktorów

W systemie Gira One można stosować zarówno aktory w wersji modułowej (REG) do montażu centralnego w szafie sterowniczej, jak również aktory do decentralnego montażu podtynkowego. Oczywiście w ramach jednego systemu można również mieszać oba rodzaje instalacji.

Zalety instalacji centralnej (w szafie sterowniczej):

- przejrzyste rozmieszczenie wszystkich aktorów w szafie sterowniczej
- bufor kanału dzięki wielu siłownikom, w przypadku późniejszych zmian wymagań w ramach realizacji projektu
- instalacja, konserwacja i wyszukiwanie usterek w jednym miejscu
- niższe koszty kanału dzięki wielu siłownikom

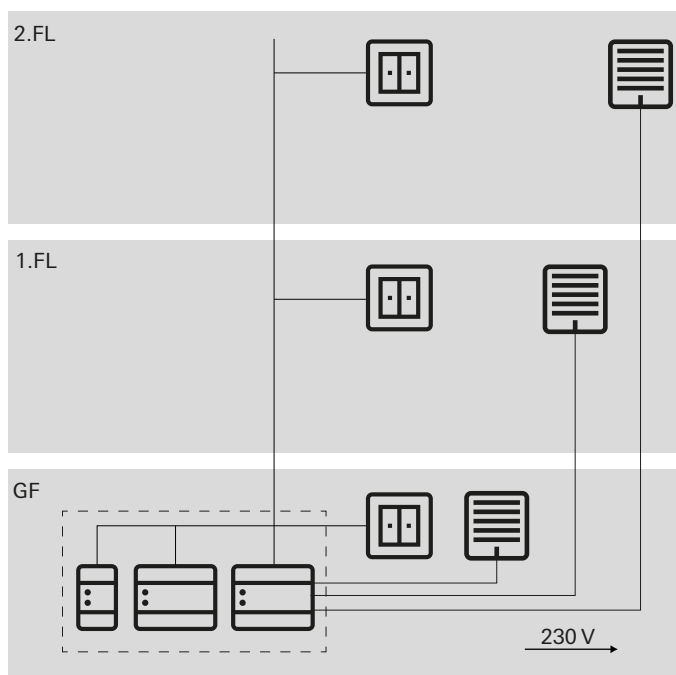

Centralna instalacja aktorów

Zalety instalacji decentralnej:

- mniejsze zapotrzebowanie przestrzenne w rozdzielaczu
- zwykłe okablowanie instalacji 230 V
- łatwiejsze doposażenie lub rozbudowa istniejących instalacji podczas remontu

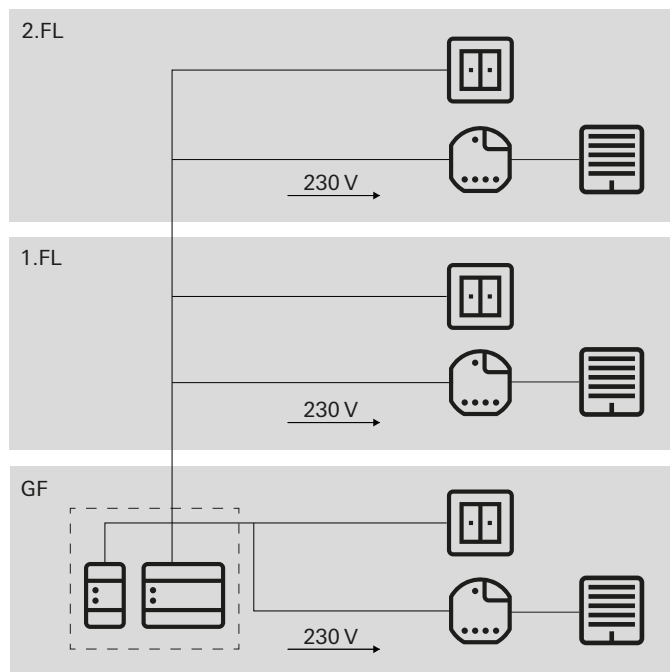

Decentralna instalacja aktorów

1.8 Podłączenie odbiorników magistrali

Wszystkie odbiorniki magistrali są podłączone do przewodu danych za pośrednictwem zacisków magistrali. Zacisk magistrali jest to zacisk wtykany, który można podłączyć do czterech przewodów magistralnych. Za pomocą zacisku magistrali można odłączyć poszczególne odbiorniki od magistrali bez przerywania przewodu magistralnego. Jest to kluczowa zaleta: Usunięcie odbiornika magistrali nie prowadzi do przerwania komunikacji pozostałych odbiorników.

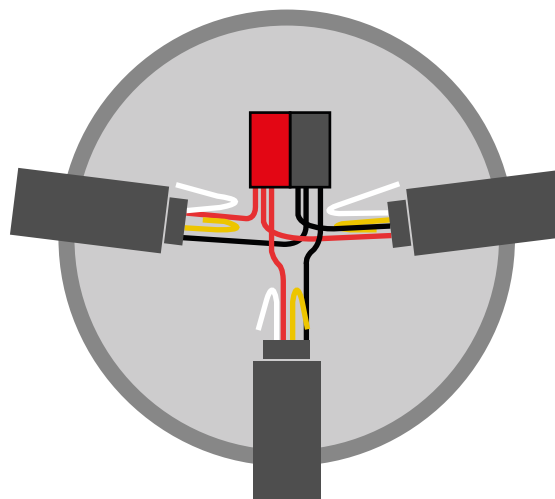

Podłączenie odbiorników magistrali

2 — Przegląd urządzeń

2.1 Urządzenia systemowe

2.1.1 Serwer Gira One



Nr katalogowy 2039 00

Cechy

- Serwer uruchamiania maksymalnie 200 urządzeń Gira One.
- Serwer wizualizacji mobilnych urządzeń końcowych (iOS i Android).
- Aplikacja Gira Smart Home jest dostępna na komputery PC (Windows).
- Odbiorniki, które są wizualizowane w aplikacji Gira Smart Home: włączanie, ściemnianie, brama garażowa, mechanizm otwierania drzwi, żaluzja, roleta, markiza, okno dachowe, świetlik kopułkowy (z pozycjonowaniem i bez), ogrzewanie podłogowe (elektryczne), ogrzewanie podłogowe (wodne), grzejnik (elektryczny), grzejnik (wodny), ogrzewanie/chłodzenie podłogowe (wodne), zgłaszanie zapotrzebowania na ciepło/zimno, wskazanie stanu binarnego (wł., wył.), wskazanie stanów dziesiętnych (temperatura rzeczywista)
- Sterowanie grupowe (włączanie, ściemnianie, żaluzja, roleta, markiza, okno dachowe, świetlik kopułkowy), sceny, kamera IP, sterowanie systemem audio Sonos, Philips Hue, eNet SMART HOME.
- Automatyka dokumentacja projektu.
- Automatyka dokumentacja dla klientów końcowych.
- Zintegrowana funkcja diagnostyczna:
 - monitor magistrali do sterowania urządzeniami i odbiornikami.
 - Monitor telegramów z pamięcią pierścieniową do zapisywania maks. 500 000 telegramów.
- Za pomocą aplikacji Gira Smart Home w jednym projekcie można sterować maksymalnie 250 odbiornikami.
- Użytkownik może ustawić w aplikacji maksymalnie 250 zegarów sterujących, każdy z 10 czasami przełączania.
- W zarządzaniu użytkownikami można utworzyć maksymalnie 62 użytkowników.
- Symulacja obecności z uruchamianiem funkcji symulacji w zależności od dnia.
- Podłączenie do systemu Sonos z maksymalnie 8 pomieszczeniami Sonos wraz z przyporządkowaniem i wyborem ulubionych.
- Podłączenie do systemu Philips Hue z maksymalnie 30 urządzeniami Hue, wzgl. maksymalnie 5 mostkami Hue.
- Podłączenie maksymalnie 20 kamer IP.
- Podłączanie serwera eNet SMART HOME z każdorazowo maksymalnie 100 odbiornikami do włączania, ściemniania i zaciemniania eNet.
- Jednoczesny dostęp ze 100 mobilnych urządzeń końcowych do serwera Gira One.
- Aplikacja o intuicyjnej obsłudze z możliwością dostosowania interfejsu przez użytkownika:
 - indywidualny obszar ulubionych.
 - Łatwa konfiguracja zegarów sterujących i scen.
- Łatwe dostosowywanie funkcji i pomieszczeń (sortowanie, oznaczenia, symbole, parametry, przyporządkowywanie pomieszczeń i instalacji).
- Ponad 400 symboli do indywidualnego dostosowywania wizualizacji.
- Wyświetlanie temperatury wewnętrznej i zewnętrznej w nagłówku.
- Automatyczne definiowanie lokalizacji przy użyciu GPS z funkcją astronomiczną.
- Aktywowanie zdalnego dostępu i udostępnianie innym użytkownikom.
- Udostępnianie zdalnego serwisowania dla zakładu elektroinstalacyjnego.
- Zarządzanie użytkownikami wraz z administrowaniem prawami dostępu dla poszczególnych użytkowników.
- Hasło do serwera Gira One z możliwością zmiany za pośrednictwem aplikacji Gira Smart Home z poziomu administratora.
- Maks. 50 scen, każda z 64 wariantami.
- Uruchamianie bez straty czasu:
 - projektowanie oraz uruchamianie odbywa się z zastosowaniem asystenta Gira Project Assistant (od wersji GPA 5.1).
 - Projektowanie krok po kroku według wskazówek asystenta umożliwia bardzo łatwe uruchomienie systemu Gira One.
 - Uruchamianie offline: możliwość wirtualnego przygotowania, bez posiadania urządzeń. Wczytywanie na miejscu u klienta, po zainstalowaniu urządzeń.
 - Możliwość szybkiej zmiany lub aktualizacji projektu w trakcie eksploatacji, bez ponownego uruchomienia urządzenia.
- Odczyt aktualnego projektu za pomocą GPA.
- Zapisywanie projektu: automatyczny zapis kopii projektu na serwerze Gira One.
- Regularne rozszerzenia funkcjonalne lub aktualizacje dzięki bezpłatnemu oprogramowaniu sprzętowemu i aktualizacjom oprogramowania.
- Dwa gniazda RJ45 z funkcją przełącznika sieciowego umożliwiają proste przyłączenie przelotowe kablami krosowymi.

Wysoki poziom bezpieczeństwa

- Zintegrowany, bezpieczny zdalny dostęp za pomocą aplikacji Gira Smart Home.
- Zintegrowana, bezpieczna funkcja zdalnego serwisowania za pomocą asystenta Gira Project Assistant.
- Hasło urządzenia chroni serwer Gira One przed nieautoryzowanym dostępem.
- Szyfrowanie transmisji danych TLS pomiędzy aplikacją Gira Smart Home a serwerem Gira One oraz pomiędzy GPA a serwerem Gira One uniemożliwia przechwycenie danych przez osoby trzecie.
- Szyfrowana komunikacja w obrębie magistrali (KNX Data Secure) między urządzeniami Gira One a serwerem Gira One chroni przed niepożądanym dostępem i manipulacją inteligentnym domem przez osoby trzecie.

Dane techniczne	
Gira One Medium:	Skrętka (Twisted-Pair, TP), YCYM 2 x 2 x 0,8
Napięcie znamionowe:	DC 24 do 30 V
Pobór mocy:	2 W
Komunikacja IP:	Ethernet 10/100 BaseT (10/100 Mb/s)
Obsługiwane protokoły:	DHCP, AutoIP, TCP/IP, UDP/IP
Przyłącza IP:	2 x gniazdo RJ45
Temperatura otoczenia:	od 0°C do +45°C
Wymiary:	2 jednostki podziałowe (JP)

2.1.2 Zasilanie



Nr katalogowy 21220, 2130 00, 2138 00

Cechy

Zasilacze do zasilania urządzeń Gira One napięciem magistrali.

Zasilacz 320 mA

Dane techniczne	
Prąd wyjściowy:	320 mA
Prąd zwarciovowy:	maks. 1 A
Wymiary:	4 jednostki podziałowe (JP)

Zasilacz 640 mA

Dane techniczne	
Prąd wyjściowy:	640 mA
Prąd zwarciovowy:	maks. 1,5 A
Wymiary:	4 jednostki podziałowe (JP)

Zasilacz 1280 mA

Dane techniczne	
Prąd wyjściowy:	1280 mA
Prąd zwarciovowy:	maks. 3 A
Wymiary:	6 jednostki podziałowe (JP)

⊕ Równoległe połączenie zasilania

W przypadku rozbudowy instalacji może się zdarzyć, że pierwotnie wybrane zasilanie nie będzie już wystarczające. W takim przypadku można połączyć równoległe 2 zasilacze 320 mA lub też 2 zasilacze 640 mA. Nie jest przy tym konieczne podłączenie 200 m przewodu magistralnego między zasilaczami. Niedopuszczalna jest eksploatacja 2 zasilaczy 1280 mA w jednym systemie.

Dobór odpowiedniego zasilania

Poniższa tabela zawiera krótki przegląd dotyczący doboru odpowiedniego zasilania do danego projektu. Zasadniczo podczas planowania zasilania należy uwzględnić nieco większą rezerwę, aby nie było potrzeby wymiany zasilacza w przypadku ewentualnych rozszerzeń.

Liczba urządzeń	Zasilanie zewnętrzne dla serwera Gira One	Zasilanie
do 30	nie	320 mA
do 75	nie	640 mA
do 150	nie	1280 mA
ponad 150	tak	1280 mA

2.2 Urządzenia do obsługi

2.2.1 Przycisk 1x/2x



Nr katalogowy 5171 xx, 5173 xx

Cechy

- Przycisk do obsługi odbiorników Gira One.
- Zintegrowany czujnik temperatury do pomiaru temperatury w pomieszczeniu.

Funkcje obsługi

- Włączanie odbiorników takich jak np. oświetlenie, gniazdo wtyczkowe lub pompa.
- Ściemnianie oświetlenia.
- Obsługa urządzeń do zacieniania i wentylacji.
- Komfortowe sterowanie grupowe urządzeniami do włączania, ściemniania, zacieniania i wentylacji.
- Wywoływanie wariantów sceny świetlnej.
- Zastosowanie w funkcji przycisku oświetlenia klatki schodowej do aktywacji funkcji klatki schodowej.
- Funkcja przycisku dzwonekowego w połączeniu z Gira G1
- Sterowanie urządzeniami audio Sonos, odbiornikami Hue i odbiornikami eNet.
- Funkcja mechanizmu otwierania drzwi lub bramy garażowej.
- Funkcja Boost.

Temperatura w pomieszczeniu

- Kalibracja temperatury dla zintegrowanego czujnika temperatury.

Wskaźnik LED

- Ustawianie jasności lampki kontrolnej stanu LED w 5 stopniach i wyłączenie.
- Ustawianie koloru lampki kontrolnej stanu LED (czerwony, zielony, niebieski).
- Wybór funkcji lampki kontrolnej stanu LED zależnie od funkcji klawisza: zawsze wyłączona, zawsze włączona, potwierdzenie zadziałania lub wskazanie stanu.

Dane techniczne	
Gira One Medium:	Skłętka (Twisted-Pair, TP) YCYM 2 x 2 x 0,8
Pobór prądu:	8 do 12 mA
Przylącze:	Złączka przylączeniowa i rozgałęźna
Głębokość montażu:	15 mm
Temp. otoczenia:	od -5°C do +50°C

Wymienne klawisze

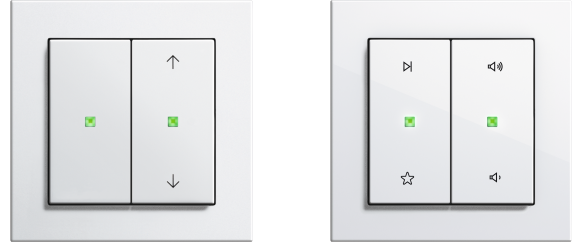

Alternatywne klawisze

Wymienne klawisze umożliwiają dostosowanie przycisków Gira One do używanych funkcji.

Różnorodność stylistyki elementów System 55

Gira System 55 umożliwia indywidualne dopasowanie przycisków Gira One do własnego stylu wyposażenia. Siedem programów stylistycznych z ponad 90 wzorami ramek zapewnia w tej kwestii nieograniczone możliwości.



System 55

2.2.2 Czujnik przyciskowy 4 Komfort System 55 1x/2x/3x

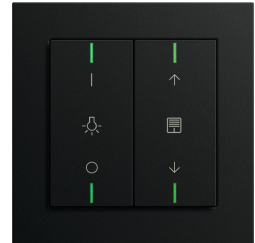

Nr katalogowy 5041 00, 5043 00

Cechy

- Czujnik przyciskowy 4 Komfort do System 55 do obsługi urządzeń Gira One.
- Zintegrowany czujnik temperatury do pomiaru temperatury w pomieszczeniu.
- Zintegrowany czujnik wilgotności powietrza do pomiaru wilgotności powietrza w pomieszczeniu.
- Wejście zewnętrznego czujnika zdalnego do pomiaru temperatury podłogi.
- Czujnik przyciskowy 4 Komfort kompatybilny z Gira System 55

Funkcje obsługi

- Włączanie odbiorników takich jak np. oświetlenie, gniazdo wtyczkowe lub pompa.
- Ściemnianie oświetlenia.
- Obsługa urządzeń do zaciemniania i wentylacji (żaluzja, roleta, okno dachowe, świetlik kopułkowy i markiza).
- Komfortowe sterowanie grupowe urządzeniami do włączania, ściemniania, zaciemniania i wentylacji.
- Wywoływanie wariantów sceny świetlnej.
- Zastosowanie w funkcji przycisku oświetlenia klatki schodowej do aktywacji funkcji klatki schodowej w urządzeniach do włączania i ściemniania.
- Funkcja przycisku dzwoneczkowego w połączeniu z Gira G1
- Sterowanie urządzeniami audio systemu Sonos.
- Sterowanie odbiornikami Hue.
- Sterowanie odbiornikami eNet
- Funkcja mechanizmu otwierania drzwi lub bramy garażowej.
- Funkcja Boost.

Temperatura w pomieszczeniu

- Kalibracja temperatury dla zintegrowanego czujnika temperatury.

Wskaźnik LED

- Ustawianie jasności lampki kontrolnej stanu LED w 5 stopniach i wyłączenie.
- Regulowany kolor lampki kontrolnej stanu LED (czerwony, zielony, niebieski, żółty, cyjanowy, pomarańczowy, fioletowy lub biały).
- Wybór funkcji lampki kontrolnej stanu LED zależnie od funkcji klawisza: zawsze wyłączona, zawsze włączona, potwierdzenie zadziałania lub wskazanie stanu.

Nr katalogowy 5042 00, montaż poziomy lub pionowy

Montaż

Czujnik przyciskowy 4 Komfort do System 55 można zamontować poziomo (pozycja montażowa „normalna”) lub pionowo (pozycja montażowa „obrócona o -90°”).

Zestawy klawiszy

Czujnik przyciskowy 4 Komfort do System 55 uzupełniają zamawiane oddzielnie zestawy klawiszy. Dostępne są trzy warianty:

- zestawy klawiszy bez możliwości opisu,
- zestawy klawiszy z polem opisowym lub
- zestawy klawiszy z możliwością opisanego laserowego.

Dane techniczne	
Gira One Medium:	skrętka (TP), YCYM 2 x 2 x 0,8
Pobór prądu:	8 do 18 mA
Przyłącze:	złączka przyłączeniowa i rozgałęźna
Klasa ochronności:	III
Głębokość montażu:	13,8 mm
Temperatura otoczenia:	od -5°C do +45°C

2.2.3 Czujnik przyciskowy 4 Komfort 1x/2x/4x

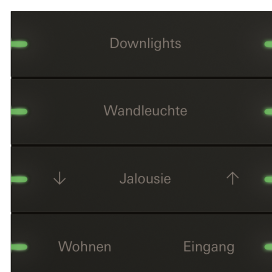
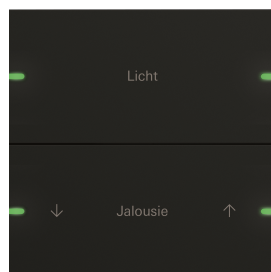

Nr katalogowy 5031 905, 5032 905

Cechy

- Czujnik przyciskowy 4 Komfort do obsługi urządzeń Gira One.
- Zintegrowany czujnik temperatury do pomiaru temperatury w pomieszczeniu.
- Zintegrowany czujnik wilgotności powietrza do pomiaru wilgotności powietrza w pomieszczeniu.
- Wejście zewnętrznego czujnika zdalnego do pomiaru temperatury podłogi.
- Czujnik przyciskowy 4 Komfort o wymiarach 95 x 95 mm

Funkcje obsługi

- Włączanie odbiorników takich jak np. oświetlenie, gniazdo wtyczkowe lub pompa.
- Ściemnianie oświetlenia.
- Obsługa urządzeń do zacinania i wentylacji (żaluzja, roleta, okno dachowe, świetlik kopułkowy i markiza).
- Komfortowe sterowanie grupowe urządzeniami do włączania, ściemniania, zacinania i wentylacji.
- Wywoływanie wariantów sceny świetlnej.
- Zastosowanie w funkcji przycisku oświetlenia klatki schodowej do aktywacji funkcji klatki schodowej w urządzeniach do włączania i ściemniania.
- Funkcja przycisku dzwonekowego w połączeniu z Gira G1
- Sterowanie urządzeniami audio systemu Sonos.
- Sterowanie odbiornikami Hue.
- Sterowanie odbiornikami eNet
- Funkcja mechanizmu otwierania drzwi lub bramy garażowej.
- Funkcja Boost.

Temperatura w pomieszczeniu

- Kalibracja temperatury dla zintegrowanego czujnika temperatury.

Wskaźnik LED

- Ustawianie jasności lampki kontrolnej stanu LED w 5 stopniach i wyłączenie.
- Regulowany kolor lampki kontrolnej stanu LED (czerwony, zielony, niebieski, żółty, cyjanowy, pomarańczowy, fioletowy lub biały).
- Wybór funkcji lampki kontrolnej stanu LED zależnie od funkcji klawisza: zawsze wyłączona, zawsze włączona, potwierdzenie zadziałania lub wskazanie stanu.

Nr katalogowy 5034 905

Możliwość indywidualnego opisanie zestawu klawiszy

Opis jest wykonywany za pośrednictwem usługi wykonywania opisów Gira i jest nanoszony na materiał precyzyjnie i trwale techniką laserową. Po bezpłatnej rejestracji użytkownik ma możliwość indywidualnego projektowania z zastosowaniem różnych czcionek oraz symboli do wyboru. W ten sposób można dodać również logo firmy lub hotelu.

Wzornictwo i walory dotykowe

Dzięki wymiarom zewnętrznym 95 × 95 mm czujnik przyciskowy 4 Komfort Gira oferuje dużą i przyjemną w dotyku powierzchnię obsługi. Przy naciskaniu pojawia się wyczuwalna reakcja, dzięki czemu nieprawidłowa obsługa jest praktycznie niemożliwa. Czujnik przyciskowy 4 Komfort Gira jest dostępny w wersjach 1x, 2x i 4x.

Materiał i kolory

Czujnik przyciskowy 4 Komfort Gira jest dostępny w wersji ze szkła, stali szlachetnej i aluminium. Dostępna jest również wersja ze stali szlachetnej z powłoką z brązu oraz wariant w lakierowanym aluminium. Wizualnie czujnik przyciskowy 4 Komfort Gira pasuje do najczęściej wybieranych kolorów wielu programów stylistycznych z oferty System 55 Gira.

Dane techniczne	
Gira One Medium:	skrętka (TP), YCYM 2 x 2 x 0,8
Pobór prądu:	8 do 12 mA
Przyłącze:	złączka przyłączeniowa i rozgałęźna
Klasa ochronności:	III
Głębokość montażu:	15 mm
Temperatura otoczenia:	od -5°C do +50°C

2.2.4 Gira G1

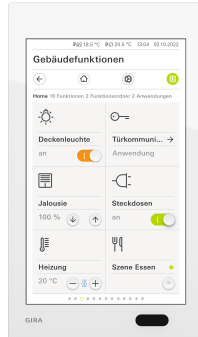

Nr katalogowy 2069 xx, 2067 xx, 2077 xx

Gira G1 to wielofunkcyjne urządzenie do obsługi pomieszczeń, umożliwiające wizualizację i obsługę różnych funkcji budynku. Do stosowania w systemie Gira One oraz w systemie domofonowym Gira. Zakres funkcji uzależniony jest od zastosowanego oprogramowania układowego. Dokładny zakres funkcji można znaleźć w katalogu online firmy Gira oraz w dokumentacji technicznej urządzenia.

Cechy

- Obsługa za pomocą wyświetlacza z ekranem wielodotykowym z rozpoznaniem gestów.
- Połączenie i komunikacja odbywa się, w zależności od wersji, przez LAN lub WLAN.
- Wbudowany głośnik.
- Wbudowany mikrofon z kompensacją echa.

Możliwości zastosowania i kombinacje

- Gira G1 jako wielofunkcyjne urządzenie do obsługi pomieszczeń oferuje następujące funkcje i kombinacje funkcji:
 - Gira One Client.
 - Wideounifon.

Działa jako Gira One Client

- Zależnie od konfiguracji Gira G1 można stosować w instalacjach z serwerem Gira One w funkcji klienta.
- Po aktywacji Gira G1 jest interfejsem Gira aplikacji Gira Smart Home. Można przy tym wizualizować maksymalnie 250 odbiorników Gira One.
- Możliwych jest maksymalnie 50 urządzeń Gira G1 w jednym projekcie Gira One.
- Dodatkowo do odbiorników systemu zarządzania budynkiem dostępne są w przypadku Gira G1 jako klienta serwera Gira One następujące funkcje:
 - Funkcja bezpośrednia.
 - Domofonia Gira.
 - Serwis pogodowy online.

Dane techniczne	
Pobór mocy	
- Maksymalnie:	7 W
- Typowo:	4 W
- Minimum:	2 W
Zasilanie	
- Klasa wydajności PoE 0:	DC 48 V PoE
Standard sieci LAN:	IEEE 802.3af
Przewód przyłączeniowy	
- Specyfikacja sieci Ethernet:	Cat. 5e, Cat. 6, Cat. 6a, Cat. 7
Wyświetlacz	
- Typ:	TFT
- Wielkość:	15,3 cm (6")
- Liczba kolorów:	16,7 M
- Rozdzielczość:	480 x 800 px (WVGA), 155 ppi
- Jasność:	350 cd/m ²
- Kontrast:	1:500
- Kąt widzenia:	> 80° w każdą stronę
Czujnik zbliżeniowy	
- Zasięg:	maks. 50 cm
- Zakres wykrywania:	30° w poziomie, 30° w pionie
Stopień ochrony:	IP21
Głębokość montażu:	32 mm
Temperatura otoczenia:	od 0°C do +45°C
Wymiary w mm	
- Gira G1 (z zasilaczem podtynkowym):	szer. 97 wys. 168 głęb. 47
- Gira G1 (bez zasilacza podtynkowego):	szer. 97 wys. 168 głęb. 15
Wysokość montażu:	1,5 m

2.2.5 Aplikacja Gira Smart Home

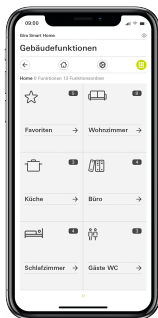

Aplikacja Gira Smart Home

Łatwy w obsłudze interfejs aplikacji Gira Smart Home umożliwia wizualizację systemu KNX zainstalowanego w domu jednorodzinnym oraz wygodny dostęp do jej funkcji, takich jak: ściemnianie, przełączanie, rolety, żaluzje, sterowanie ogrzewaniem, scena, zegar sterujący, strumieniowanie wideo z kamer IP, symulacja obecności i wiele więcej.

Interfejs aplikacji Gira Smart Home jest skonfigurowany w sposób umożliwiający łatwą oraz intuicyjną obsługę instalacji stosowanej w domu jednorodzinnym przy użyciu urządzeń mobilnych. Możliwe jest również jego dostosowanie do własnych potrzeb: na przykład funkcje można ukryć przed dziećmi lub też przypisać wybrane funkcje do określonych użytkowników.

Aplikacja Gira Smart Home jest dostępna bezpłatnie w sklepach Apple i Android.



Gira Smart Home Windows Client

Gira Smart Home Windows Client umożliwia łatwe sterowanie inteligentnym domem za pomocą komputera PC lub laptopa (system operacyjny Windows).

Oprogramowanie Gira Smart Home Windows Client można bezpłatnie pobrać z obszaru plików do pobrania Gira.

2.3 Aktory

2.3.1 Aktor włączający bistabilny / aktor żaluzjowy (urządzenie modułowe)



Nr katalogowy 5023 00, 5028 00, 5030 00

W zależności od parametryzacji aktor może być stosowany jako aktor włączający bistabilny lub aktor żaluzjowy. Możliwe są także formy mieszane z aktorów włączających bistabilnych i żaluzjowych. Do funkcji aktora żaluzjowego dwa sąsiadujące wyjścia przekaźnikowe są grupowane jako wyjście żaluzjowe.

Cechy

- Aktor do włączania odbiorników lub sterowania odbiornikami umożliwiającymi pracę żaluzji, rolety, markizy, okna dachowego.
- W trybie żaluzji sąsiadnie wyjścia (A1/A2, A3/A4...) są łączone w jedno wyjście żaluzjowe.
- Możliwa jest praca mieszana na jednym aktorze (np. żaluzje A1 i A2, żaluzje A3 i A4, przełączanie A5, przełączanie A6 itp.).
- Ręczne uruchamianie wyjść.

Funkcja zacielenia i wentylacji

- Obsługa żaluzji listwowych, rolet, markiz, okien dachowych lub świetlików kopułkowych.
- Opcjonalne ustawianie czasów przesuwania.
- Funkcja ochrony przed promieniowaniem słonecznym z pozycją zasłon lub listew na początku lub na końcu funkcji może być aktywowana dla każdego wyjścia.
- Ustawianie czasu opóźnienia aktywacji funkcji na początku lub na zakończenie aktywności promieniowania słonecznego.
- Napinanie poszycia markizy.
- W przypadku alarmu wiatrowego, np. przy zastosowaniu konwencjonalnej stacji pogodowej z bezpotencjałowymi wyjściami przekaźnikowymi dla funkcji alarmu wiatrowego, żaluzje podnoszą się i są automatycznie blokowane. Stan wejścia binarnego jest monitorowany cyklicznie.
- W przypadku alarmu deszczowego, np. przy zastosowaniu konwencjonalnej stacji pogodowej z bezpotencjałowymi wyjściami przekaźnikowymi dla funkcji alarmu deszczowego, okna dachowe lub świetliki kopułkowe zamykają się natychmiast i są automatycznie blokowane. Stan wejścia binarnego jest monitorowany cyklicznie.
- W przypadku alarmu mrozowego, np. przy zastosowaniu konwencjonalnej stacji pogodowej z bezpotencjałowymi wyjściami dla funkcji alarmu mrozowego, aktywny ruch rolet jest zatrzymywany i blokowany w celu ochrony silnika rolet. Stan wejścia binarnego jest monitorowany cyklicznie.
- Kontrola kontaktronu drzwiowego i wizualizacja w aplikacji Smart Home: otwarte drzwi powodują podniesienie i zablokowanie żaluzji lub rolet.

Funkcje włączania

- Tryb mechanizmu zamykającego lub otwierającego.
- Ustawianie opóźnienia włączania lub wyłączenia.
- Funkcja oświetlenia klatki schodowej z regulowanym czasem wstępnego ostrzeżenia.
- Parametryzacja funkcji włączania np. oświetlenia lub gniazd wtyczkowych, funkcji bramy garażowej lub funkcji otwierania drzwi.
- Funkcja bramy garażowej: Czas przełączania przekaźnika można sparаметryzować.
- Funkcja otwierania drzwi: Czas przełączania przekaźnika można sparаметryzować.

Dane techniczne	
Gira One Medium:	Skłębka (Twisted-Pair, TP) YCYM 2 x 2 x 0,8
Napięcie znamionowe:	DC 21 do 32 V SELV
Pobór prądu:	4 do 18 mA (5023 00) 4 do 18 mA (5028 00) 4 do 24 mA (5030 00)
Zdolność łączeniowa:	AC 250 V, 16 A / AC1
Maksymalny prąd włączeniowy:	800 A (200 μs), 165 A (20 ms)
Obciążalność prądowa sąsiednich wyjść:	Razem 20 A
Moc przyłączowa	
- Obciążenie omowe:	3000 W
- Obciążenie pojemnościowe:	16 A, maks. 140 μF
- Silnik (żaluzja lub wentylator):	1380 W
- Żarówki:	2300 W
- Wysokonapięciowe żarówki halogenowe:	2500 W
- Żarówki LED 230 V~:	typ. 400 W
- Transformator uzwojony:	1200 VA
- Transformator Tronic:	1500 W
- Świetłówki, nieskompensowane:	1000 VA
- Układ połączeń Duo: skompensowane równolegle:	2300 VA 1160 VA
- Lampy rtęciowe, nieskompensowane:	1000 W
- skompensowane równolegle:	1160 W
Przyłącza	
- Magistrala Gira One:	Złączka przyłączeniowa i rozgałęźna
- Obciążenie:	Zaciski śrubowe (maks. 4 mm ² lub 2 x 2,5 mm ²)
Wymiary w mm	4 JP (5023 00)
Jednostki podziałowe (JP):	8 JP (5028 00) 12 JP (5030 00)

2.3.2 Aktor ściemniający 4x



Nr katalogowy 2015 00

Cechy

- Aktory do przełączania i ściemniania żarówek, wysokonapięciowych żarówek halogenowych, ściemnianych żarówek LED 230V~, ściemnianych świetlówek kompaktowych, ściemnianych transformatorów indukcyjnych wyposażonych w niskonapięciowe żarówki halogenowe lub LED, ściemnianych transformatorów elektronicznych wyposażonych w niskonapięciowe żarówki halogenowe lub LED.
- Automatyczny lub ręczny dobór zasady ściemniania do obciążenia.
- Odporny na bieg jałowy, zwarcia, przegrzania.
- Rozszerzenie mocy przez dodatkowe moduły mocy.
- Ręczne uruchamianie wyjść.

Wyjścia ściemniania

- Ustawianie jasności minimalnej i maksymalnej.
- Włączanie z ostatnią wartością jasności lub ze stałą wartością jasności włączania.
- Ustawianie opóźnienia włączania lub wyłączenia.
- Funkcja oświetlenia klatki schodowej – możliwość opcjonalnego ustawienia czasu wstępnego ostrzegania i jasności wstępnego ostrzegania.

Dane techniczne	
Gira One Medium:	Skrętka (Twisted-Pair, TP) YCYM 2 x 2 x 0,8
Napięcie znamionowe:	AC 110 do 230 V, 50/60 Hz
Pobór prądu:	6 do 15 mA
Maks. moc przyłączowa (AC 230 V) na kanał	
- Żarówki:	20 do 225 W
- Wysokonapięciowe żarówki halogenowe:	20 do 225 W
- Transformator uzwojony:	20 do 210 VA
- Transformator Tronic:	20 do 225 W
- Transformator uzwojony z niskonapięciową diodą LED:	20 do 100 VA
- Transformator elektroniczny z niskonapięciową diodą LED:	typ. 20 do 200 W
- Żarówki LED 230 V~:	typ. 1 do 200 W
- Świetłówka kompaktowa:	typ. 20 do 150 W
Przyłącza	
- Magistrala Gira One:	Złączka przyłączeniowa i rozgałęźna
- Obciążenie:	Zaciski śrubowe
Przekrój przyłącza:	maks. 4 mm ²
Wymiary:	4 jednostki podziałowe (JP)

2.3.3 Aktor grzewczy 6x z regulatorem



Nr katalogowy 2139 00

Cechy

- Regulacja w poszczególnych pomieszczeniach za pomocą stałych regulatorów i par wyjść zaworów.
- Aktor do włączania siłowników elektrotermicznych w instalacjach ogrzewania i chłodzenia.
- Wyjścia są odporne na zwarcie i przeciążenie.
- Siłowniki mogą być sterowane napięciem znamionowym 24 V lub 230 V.
- Ręczne uruchamianie wyjść.
- Zgłaszanie zapotrzebowania na ciepło m.in. do pompy ciepła w połączeniu z aktorem włączającym bistabilnym 1x 16 A z wejściem binarnym 3x (5061 00) lub aktorem włączającym bistabilnym 2x / aktorem żaluzjowym 1x 16 A z wejściem binarnym 3x (5062 00).

Regulator temperatury w pomieszczeniu

- 6 niezależnych regulatorów do ogrzewania i chłodzenia, zoptymalizowanych odpowiednio do istniejącej instalacji: ogrzewanie podłogowe (elektryczne lub wodne), grzejniki (elektryczne lub wodne), chłodzenie podłogowe
- Ustawianie rodzaju regulacji grzewczej. Ciągła regulacja PI lub przełączająca regulacja 2-punktowa.
- Tryby pracy: komfort, standby, obniżenie nocne i ochrona przed mrozem/gorącem.
- Automatyczne zgłaszanie zapotrzebowania na ciepło/zimno: Aktor analizuje w sposób ciągły parametry sterujące przyporządkowanych wyjść i informuje system Gira One w przypadku zapotrzebowania na ciepło/zimno na wyjściu lub w obiegu grzewczym/chłodzącym. Połączony aktor włączający bistabilny zamyka lub otwiera swój przekaźnik zależnie od zgłoszenia zapotrzebowania na ciepło/zimno. Umożliwia to energooszczędne włączanie sterowników palników i kotłów wyposażonych w odpowiednie wejścia sterujące (np. zależne od zapotrzebowania na przełączanie między zredukowaną i komfortową wartością zadaną temperatury w centralnym kotle kondensacyjnym lub w pompach ciepła).
- Definiowanie wartości granicznych temperatury podłogi.
- Automatyczne wykrywanie otwarcia okna w przypadku obniżenia temperatury lub za pomocą kontaktronu okiennego z określeniem czasu ochrony przed mrozem.
- Kontrola kontaktronu okiennego i wizualizacja w aplikacji Smart Home: otwarte okno powoduje po upływie 5 minut włączenie trybu pracy Ochrona przed mrozem.
- Kontrola przełączania trybu ogrzewania/chłodzenia, np. za pośrednictwem wejścia binarnego, które analizuje styk przełączający pompy ciepła w celu przesłania aktualnego trybu pracy (ogrzewanie lub chłodzenie) do regulatora ogrzewania.
- Pomiar temperatury w pomieszczeniu za pomocą przycisku 1x lub 2x: automatyczne obliczanie wartości średniej, jeżeli do wyjścia przyporządkowanych jest kilka przycisków do pomiaru temperatury w pomieszczeniu.

Wyjścia zaworów

- 6 niezależnych od siebie elektronicznych wyjść zaworów.
- Parametryzacja sterowania zaworu o charakterystyce „w stanie bezprądowym otwarty” lub „w stanie bezprądowym zamknięty” dla każdego wyjścia.
- Ochrona przed zablokowaniem zaworów dzięki funkcji inteligentnego płukania zaworów przez 5 min i w cyklu 1-tygodniowym.
- Funkcja Boost do szybkiego nagrzewania grzejników – odbiorników (elektrycznych lub wodnych).

Dane techniczne	
Gira One Medium:	Skłętka (Twisted-Pair, TP) YCYM 2 x 2 x 0,8
Pobór prądu:	4,5 do 10 mA
Wyjścia:	6
Regulator:	6
Typ zestyku:	triak
Napięcie łączeniowe:	AC 24/230 V, 50/60 Hz
Prąd łączeniowy:	5 do 160 mA
Prąd włączeniowy:	maks. 1,5 A (2 s)
Liczba napędów na wyjście	
- Napędy AC 230 V:	4
- Napędy AC 24 V:	2
Przekrój przyłącza:	maks. 4 mm ²
Temperatura otoczenia:	od -5°C do +45°C
Wymiary:	4 jednostki podziałowe (JP)

2.3.4 Aktor włączający bistabilny 1x 16 A z wejściem binarnym 3x



Nr katalogowy 5061 00

Cechy

- Aktor do włączania odbiorników.
- 3 wejścia binarne do podłączania konwencjonalnych łączników, przycisków, styków
- Wejścia oddziałują albo bezpośrednio na aktora, albo też służą do sterowania aktorami Gira One lub do rejestrowania informacji o stanie.
- Podłączanie zewnętrznego czujnika temperatury do wejścia 3.

Funkcje włączania

- Tryb mechanizmu zamykającego lub otwierającego.
- Ustawianie opóźnienia włączania lub wyłączenia.
- Funkcja oświetlenia klatki schodowej z regulowanym czasem wstępnego ostrzegania.
- Parametryzacja funkcji włączania np. oświetlenia lub gniazd wtyczkowych, funkcji bramy garażowej lub funkcji otwierania drzwi oraz funkcji styku bezpotencjałowego do przesyłania zapotrzebowania na ciepło do pompy ciepła.
- Funkcja bramy garażowej: Czas przełączania przekaźnika można sparametryzować.
- Funkcja otwierania drzwi: Czas przełączania przekaźnika można sparametryzować.

Wejścia binarne

- Konfiguracja obsługi jedno- lub dwupowierzchniowej przycisku kołyskowego.
- Podłączanie przycisków kołyskowych parametryzowanych za pomocą funkcji do włączania, ściemniania, zaciemniania i wentylacji lub wywoływania scen, oświetlenia klatki schodowej (czujnik ruchu), przywołania z piętra za pomocą Gira G1, bramy garażowej i otwierania drzwi.
- Podłączanie czujników ruchu i czujek obecności z bezpotencjałowymi wyjściami przekaźnikowymi.
- Komfortowe sterowanie grupowe urządzeniami do włączania, ściemniania, zaciemniania i wentylacji.
- Możliwość analizy styków przełączających czujników mrozu, jasności lub deszczu ze stykami bezpotencjałowymi do ochrony urządzeń do zaciemniania i wentylacji przed wpływami atmosferycznymi.
- Kontrola kontaktronu okiennego i wizualizacja w aplikacji Smart Home: otwarte okno powoduje po upływie 5 minut włączenie trybu pracy Ochrona przed mrozem.
- Kontrola kontaktronu drzwiowego i wizualizacja w aplikacji Smart Home: otwarte drzwi powodują podniesienie i zablokowanie żaluzji lub rolet.
- Kontrola przełączania trybu ogrzewania/chłodzenia na pompie ciepła w celu przesłania aktualnego trybu pracy (ogrzewanie lub chłodzenie) do regulatora ogrzewania.
- Wskaźnik styku przełączającego do wizualizacji stanu styku w aplikacji Smart Home.
- Dowlonie konfigurowalne wejścia sterujące z możliwością niezależnej parametryzacji.

Dane techniczne	
Napięcie znamionowe:	DC 21 do 32 V SELV
Pobór prądu:	5 do 18 mA
Zdolność łączeniowa:	AC 250 V, Σ 16 AX
Maksymalny prąd łączeniowy:	800 A (200 μ s), 165 A (20 ms)
Gira One Medium:	Skłętka (Twisted-Pair, TP) YCYM 2 x 2 x 0,8
Przyłącza	
- Magistrala Gira One:	Zaciski magistrali na przewodzie sterowniczym
- Wejścia:	Zaciski przyłączeniowe do przewodu sterowniczego
- Obciążenie:	Zaciski śrubowe
Przekrój przyłącza:	maks. 4 mm ²
Liczba wejść:	3
Typ wejścia:	bezpotencjałowe
Napięcie próbkowania wejść wtórnich:	ok. 5 V
Długość całkowita przewodu wtórnika:	maks. 10 m
Maks. moc przyłączowa	
- Obciążenie omowe:	2500 W
- Obciążenie pojemnościowe:	16 A, maks. 140 μ F
- Silnik (żaluzja lub wentylator):	1380 W
- Żarówki:	2300 W
- Wysokonapięciowe żarówki halogenowe:	2300 W
- Żarówki LED 230 V~:	typ. 400 W
- Transformator uzwojony:	1200 VA
- Transformator Tronic:	1500 W
- Świetlówki nieskompensowane:	1000 VA
Układ połączeń Duo:	2300 VA
skompensowane równolegle:	1160 VA

2.3.5 Aktor włączający bistabilny 2x / aktor żaluzjowy 1x 16 A z wejściem binarnym 3x



Nr katalogowy 5062 00

Cechy

- Aktor do włączania odbiorników lub sterowania napędami żaluzji, rolet, markiz, okien dachowych.
- W trybie żaluzji sąsiednie wyjścia (A1/A2) są łączone w jedno wyjście żaluzji.
- 3 wejścia binarne do podłączania konwencjonalnych łączników, przycisków, styków.
- Podłączanie zewnętrznego czujnika temperatury do wejścia 3.
- Wejścia oddziałują albo bezpośrednio na aktora, albo też służą do sterowania aktorami Gira One lub do rejestrowania informacji o stanie.

Funkcje zaciemnienia i wentylacji

- Obsługa żaluzji listwowych, rolet, markiz, okien dachowych lub świetlików kopułkowych.
- Opcjonalne ustawianie czasów przesuwania.
- Funkcja ochrony przed promieniowaniem słonecznym z pozycją zasłon lub listew na początku lub na końcu funkcji może być aktywowana dla każdego wyjścia.
- Ustawianie czasu opóźnienia aktywacji funkcji na początku lub na zakończenie aktywności promieniowania słonecznego.
- Napinanie poszycia markizy.
- W przypadku alarmu wiatrowego, np. przy zastosowaniu stacji pogodowej z wyjściami bezpotencjałowymi dla funkcji alarmu wiatrowego, żaluzje podnoszą się i są automatycznie blokowane.
- W przypadku alarmu deszczowego, np. przy zastosowaniu stacji pogodowej z wyjściami bezpotencjałowymi funkcji alarmu deszczowego, okna dachowe lub świetliki kopułkowe zamykają się natychmiast i są automatycznie blokowane.
- W przypadku alarmu mrozowego, np. przy zastosowaniu stacji pogodowej z bezpotencjałowymi wyjściami dla funkcji alarmu mrozowego, aktywny ruch rolet jest zatrzymywany i blokowany w celu ochrony silnika rolet.
- Stan wejścia binarnego jest monitorowany cyklicznie.
- Kontrola kontaktronu drzwiowego i wizualizacja w aplikacji Smart Home: otwarte drzwi powodują podniesienie i zablokowanie żaluzji lub rolet.

Funkcje włączania

- Tryb mechanizmu zamykającego lub otwierającego.
- Ustawianie opóźnienia włączania lub wyłączenia.
- Funkcja oświetlenia klatki schodowej z regulowanym czasem wstępnego ostrzeżenia.
- Parametryzacja funkcji włączania np. oświetlenia lub gniazd wtyczkowych, funkcji bramy garażowej lub funkcji otwierania drzwi oraz funkcji styku przełączającego do przesyłania zapotrzebowania na ciepło do pompy ciepła.
- Funkcja bramy garażowej/Funkcja otwierania drzwi: Czas przełączania przekaźnika można sparаметryzować.

Wejścia binarne

- Konfiguracja obsługi jedno- lub dwupowierzchniowej przycisku kołyskowego.
- Podłączanie przycisków kołyskowych parametryzowanych za pomocą funkcji do włączania, ściemniania, zaciemnienia i wentylacji lub wywoływania scen, oświetlenia klatki schodowej, przywołania z piętra za pomocą Gira G1, bramy garażowej i otwierania drzwi.
- Podłączanie czujników ruchu i czujek obecności z bezpotencjałowymi wyjściami przekaźnikowymi.
- Komfortowe sterowanie grupowe odbiornikami.
- Analiza czujników mrozu, jasności lub deszczu ze stykami bezpotencjałowymi do ochrony urządzeń do zaciemnienia i wentylacji przed wpływami atmosferycznymi.
- Kontrola kontaktronu okiennego i wizualizacja w aplikacji Smart Home: otwarte okno powoduje po upływie 5 minut włączenie trybu pracy Ochrona przed mrozem.
- Kontrola przełączania trybu ogrzewania/chłodzenia na pompie ciepła w celu przesłania aktualnego trybu pracy (ogrzewanie lub chłodzenie) do regulatora ogrzewania.
- Wskaźnik styku przełączającego do wizualizacji stanu styku w aplikacji Smart Home.
- Dowolnie konfigurowalne, niezależnie parametryzowane wejścia sterujące

Dane techniczne	
Napięcie znamionowe:	DC 21 do 32 V SELV
Pobór prądu:	5 do 18 mA
Zdolność łączeniowa:	AC 250 V, Σ 16 AX
Maksymalny prąd włączeniowy:	800 A (200 μ s), 165 A (20 ms)
Gira One Medium:	Skrętka (Twisted-Pair, TP) YCYM 2 x 2 x 0,8
Przyłącza	
- Magistrala Gira One:	Zaciski magistrali na przewodzie sterowniczym
- Wejścia:	Zaciski przyłączeniowe do przewodu sterowniczego
- Obciążenie:	Zaciski śrubowe
Przekrój przyłącza:	maks. 4 mm ²
Liczba wejść:	3
Typ wejścia:	bezpotencjałowe
Napięcie próbkowania wejść wtórnikowych:	ok. 5 V
Długość całkowita przewodu wtórnika:	maks. 10 m
Maks. moc przyłączowa	
- Obciążenie omowe:	2500 W
- Obciążenie pojemnościowe:	16 A, maks. 140 μ F
- Silnik (żaluzja lub wentylator):	1380 W
- Żarówki:	2300 W
- Wysokonapięciowe żarówki halogenowe:	2300 W
- Żarówki LED 230 V~:	typ. 1 do 200 W
- Transformator uzwojony:	1200 VA
- Transformator Tronic:	1500 W
- Świetłówki, nieskompensowane:	1000 VA
- Układ połączeń Duo:	2300 VA
- skompensowane równolegle:	1160 VA

2.3.6 Aktor ściemniający 1x 200 W z wejściem binarnym 3x



Nr katalogowy 5065 00

Cechy

- Aktory do przełączania i ściemniania żarówek, wysokonapięciowych żarówek halogenowych, ściemnianych żarówek LED 230~, ściemnianych świetlówek kompaktowych, ściemnianych transformatorów indukcyjnych wyposażonych w niskonapięciowe żarówki halogenowe lub LED, ściemnianych transformatorów elektronicznych wyposażonych w niskonapięciowe żarówki halogenowe lub LED.
- 3 wejścia binarne do podłączania konwencjonalnych łączników, przycisków i czujników ruchu ze stykami bezpotencjałowymi.
- Wejścia służą do sterowania aktorami Gira One lub do rejestrowania komunikatów o stanie.
- Automatyczny lub ręczny dobór zasady ściemniania do obciążenia.
- Odporny na bieg jałowy, zwarcia, przegrzania.
- Rozszerzenie mocy przez dodatkowe moduły mocy.
- Możliwe podłączenie zewnętrznego czujnika temperatury do wejścia 3.

Wyjścia ściemniania

- Ustawianie jasności minimalnej i maksymalnej.
- Włączanie z ostatnią wartością jasności lub ze stałą wartością jasności włączania.
- Ustawianie opóźnienia włączania lub wyłączenia.
- Funkcja oświetlenia klatki schodowej – możliwość opcjonalnego ustawienia czasu wstępnego ostrzegania i jasności wstępnego ostrzegania.









Wejścia binarne

- Konfiguracja obsługi jedno- lub dwupowierzchniowej przycisku kołyskowego.
- Podłączanie przycisków kołyskowych parametryzowanych za pomocą funkcji do włączania, ściemniania, zaciemniania i wentylacji lub wywoływania scen, oświetlenia klatki schodowej (czujnik ruchu), przywołania z piętra, bramy garażowej i otwierania drzwi.
- Podłączanie czujników ruchu i czujek obecności z bezpotencjałowymi wyjściami przekaźnikowymi.
- Komfortowe sterowanie grupowe urządzeniami do włączania, ściemniania, zaciemniania i wentylacji.
- Możliwość analizy styków przełączających czujników mrozu, jasności lub deszczu ze stykami bezpotencjałowymi do ochrony urządzeń do zaciemniania i wentylacji przed wpływami atmosferycznymi.
- Kontrola kontaktronu okiennego i wizualizacja w aplikacji Smart Home: otwarte okno powoduje po upływie 5 minut włączenie trybu pracy Ochrona przed mrozem.
- Kontrola kontaktronu drzwiowego i wizualizacja w aplikacji Smart Home: otwarte drzwi powodują podniesienie i zablokowanie żaluzji lub rolety.
- Kontrola przełączania trybu ogrzewania/chłodzenia na pompie ciepła w celu przesłania aktualnego trybu pracy (ogrzewanie lub chłodzenie) do regulatora ogrzewania.
- Wskaźnik styku przełączającego do wizualizacji stanu styku w aplikacji Smart Home.











- Dowolnie konfigurowalne wejścia sterujące z możliwością niezależnej parametryzacji.
- Rejestrowanie i kalibracja wartości temperatury za pośrednictwem czujnika zdalnego na wejściu 3.



Dane techniczne	
Napięcie znamionowe:	DC 21 do 32 V SELV
Pobór prądu:	5 do 18 mA
Gira One Medium:	Skłętka (Twisted-Pair, TP) YCYM 2 x 2 x 0,8
Przyłącza	
- Magistrala Gira One:	Zaciski magistrali na przewodzie sterowniczym
- Wejścia:	Zaciski przyłączeniowe do przewodu sterowniczego
- Obciążenie:	Zaciski śrubowe
Przekrój przyłącza:	maks. 4 mm ²
Liczba wejść:	3
Typ wejścia:	bezpotencjałowe
Napięcie próbkowania Wejścia wtórnikowe:	ok. 5 V
Długość łączna Przewód wtórnik:	maks. 10 m
Maks. moc przyłączeniowa	
- Żarówki:	20 do 230 W
- Wysokonapięciowe żarówki halogenowe:	20 do 230 W
- Transformator uzwojony:	20 do 210 VA
- Transformator Tronic:	20 do 230 W
- Transformator uzwojony z niskonapięciową diodą LED:	20 do 100 VA
- Transformator elektroniczny z niskonapięciową diodą LED:	typ. 20 do 200 W
- Żarówki LED 230 V~:	typ. 1 do 200 W

3 ___ Odbiorniki

Odbiorniki	Funkcja	Parametry	Urządzenia
Ściemnianie – światło 	Włączanie opraw oświetleniowych Ściemnianie opraw oświetleniowych Funkcja oświetlenia klatki schodowej	<ul style="list-style-type: none"> - Rodzaj obciążenia - Minimalna jasność - Jasność włączania - Wartość jasności włączania - Maksymalna wartość jasności - Opóźnienie włączania - Opóźnienie wyłączenia - Opóźnienie wyłączenia wyłącznika schodowego - Czas ostrzeżenia wstępnego - Przyciemnianie wartości jasności 	Przycisk, aktor ściemniający
Philips – Hue 	Włączanie i ściemnianie opraw oświetleniowych Philips Hue za pomocą przycisków Gira. Włączanie, ściemnianie, sterowanie temperaturą barwową i kolorami oświetlenia opraw oświetleniowych Philips Hue za pomocą aplikacji Gira Smart Home.		Przycisk, mostek Philips Hue, odbiornik Philips Hue
Włączanie – światło 	Włączanie opraw oświetleniowych Funkcja oświetlenia klatki schodowej	<ul style="list-style-type: none"> - Funkcja wyjścia włączającego - Opóźnienie włączania - Opóźnienie wyłączenia - Opóźnienie wyłączenia wyłącznika schodowego - Czas ostrzeżenia wstępnego 	Przycisk, aktor włączający bistabilny
Włączanie – brama garażowa 	Sterowanie napędem bramy garażowej	<ul style="list-style-type: none"> - Funkcja wyjścia włączającego - Czas przełączania 	Przycisk, aktor włączający bistabilny
Włączanie – Pompa 	Włączanie pompy	<ul style="list-style-type: none"> - Funkcja wyjścia włączającego - Opóźnienie włączania - Opóźnienie wyłączenia - Opóźnienie wyłączenia wyłącznika schodowego - Czas ostrzeżenia wstępnego 	Przycisk, aktor włączający bistabilny
Włączanie – Gniazdo wtyczkowe 	Włączanie gniazda wtyczkowego	<ul style="list-style-type: none"> - Funkcja wyjścia włączającego - Opóźnienie włączania - Opóźnienie wyłączenia - Opóźnienie wyłączenia wyłącznika schodowego - Czas ostrzeżenia wstępnego 	Przycisk, aktor włączający bistabilny
Włączanie – Mechanizm otwierania drzwi 	Sterowanie mechanizmem otwierania drzwi	<ul style="list-style-type: none"> - Funkcja wyjścia włączającego - Czas przełączania 	Przycisk, aktor włączający bistabilny
Zacienianie – żaluzja 	Podnoszenie i opuszczanie żaluzji Przestawianie lameli Sterowanie żaluzjami w zależności od położenia słońca	<ul style="list-style-type: none"> - Czas przesuwania/bez czasu przesuwania - Czas przesuwania w dół - Czas przesuwania w górę - Czas przesuwania listew żaluzji - Opóźnienie na początku aktywności promieniowania słonecznego - Pozycja żaluzji na początku aktywności promieniowania słonecznego - Pozycja lameli na początku aktywności promieniowania słonecznego - Opóźnienie na zakończenie aktywności promieniowania słonecznego - Na zakończenie aktywności promieniowania słonecznego 	Przycisk, aktor żaluzjowy

Odbiorniki	Funkcja	Parametry	Urządzenia
Zacienianie – markiza 	Zwijanie i rozwijanie markizy Automatyczne zwijanie w razie wiatru Sterowanie w zależności od położenia słońca	<ul style="list-style-type: none"> - Czas przesuwania/bez czasu przesuwania - Czas przesuwania w dół - Czas przesuwania w górę - Czas na naprężenie poszycia - Opóźnienie na początku aktywności promieniowania słonecznego - Pozycja żaluzji na początku aktywności promieniowania słonecznego - Opóźnienie na zakończenie aktywności promieniowania słonecznego - Na zakończenie aktywności promieniowania słonecznego 	Przycisk, aktor żaluzjowy
Zacienianie – rolety 	Podnoszenie i opuszczanie rolet Sterowanie w zależności od położenia słońca	<ul style="list-style-type: none"> - Czas przesuwania/bez czasu przesuwania - Czas przesuwania w dół - Czas przesuwania w górę - Opóźnienie na początku aktywności promieniowania słonecznego - Pozycja żaluzji na początku aktywności promieniowania słonecznego - Opóźnienie na zakończenie aktywności promieniowania słonecznego - Na zakończenie aktywności promieniowania słonecznego 	Przycisk, aktor żaluzjowy
Wentylacja – Okno dachowe 	Otwieranie i zamykanie okien dachowych	<ul style="list-style-type: none"> - Czas przesuwania/bez czasu przesuwania - Czas przesuwania w dół - Czas przesuwania w górę - Opóźnienie na początku aktywności promieniowania słonecznego - Pozycja żaluzji na początku aktywności promieniowania słonecznego - Opóźnienie na zakończenie aktywności promieniowania słonecznego - Na zakończenie aktywności promieniowania słonecznego 	Przycisk, aktor żaluzjowy
Wentylacja – świetlik kopułkowy 	Otwieranie i zamykanie świetlików kopułkowych	<ul style="list-style-type: none"> - Czas przesuwania/bez czasu przesuwania - Czas przesuwania w dół - Czas przesuwania w górę - Opóźnienie na początku aktywności promieniowania słonecznego - Pozycja żaluzji na początku aktywności promieniowania słonecznego - Opóźnienie na zakończenie aktywności promieniowania słonecznego - Na zakończenie aktywności promieniowania słonecznego 	Przycisk, aktor żaluzjowy
Ogrzewanie – ogrzewanie podłogowe (elektryczne) 	Sterowanie elektrycznym ogrzewaniem podłogowym	<ul style="list-style-type: none"> - Zawór w stanie beznapięciowym (kierunek działania) - Rodzaj regulacji ogrzewania - Wykrywanie otwartego okna w razie spadku temperatury - Czas działania trybu ochrony przed mrozem - Maksymalna temperatura podłogi 	Aplikacja, aktor grzewczy
Ogrzewanie – ogrzewanie podłogowe (wodne) 	Sterowanie wodnym ogrzewaniem podłogowym	<ul style="list-style-type: none"> - Zawór w stanie beznapięciowym (kierunek działania) - Rodzaj regulacji ogrzewania - Wykrywanie otwartego okna w razie spadku temperatury - Czas działania trybu ochrony przed mrozem - Maksymalna temperatura podłogi 	Aplikacja, aktor grzewczy
Ogrzewanie – grzejnik (elektryczny) 	Sterowanie grzejnikami elektrycznymi	<ul style="list-style-type: none"> - Zawór w stanie beznapięciowym (kierunek działania) - Rodzaj regulacji ogrzewania - Wykrywanie otwartego okna w razie spadku temperatury - Czas działania trybu ochrony przed mrozem - Czas trybu Boost 	Aplikacja, aktor grzewczy

Odbiorniki	Funkcja	Parametry	Urządzenia
Ogrzewanie i chłodzenie – ogrzewanie podłogowe (wodne) 	Sterowanie wodnym ogrzewaniem podłogowym	<ul style="list-style-type: none"> - Zawór w stanie beznapięciowym (kierunek działania) - Rodzaj regulacji ogrzewania - Wykrywanie otwartego okna w razie spadku temperatury - Czas działania trybu ochrony przed mrozem - Maksymalna temperatura podłogi - Minimalna temperatura podłogi 	Aplikacja, aktor grzewczy
Ogrzewanie i chłodzenie – czujnik zapotrzebowania na ciepło/zimno 	Aktor analizuje w sposób ciągły parametry sterujące przyporządkowanych wyjść i informuje system Gira One w przypadku zapotrzebowania na ciepło/zimno w obiegu grzewczym/chłodzącym. Połączony aktor włączający bistabilny zamyka lub otwiera swój przekaźnik zależnie od zgłoszenia zapotrzebowania na ciepło/zimno. Umożliwia to energooszczędne włączanie sterowników palników i kotłów wyposażonych w odpowiednie wejścia sterujące .		Podtynkowy aktor włączający bistabilny 1x lub 2x, aktor grzewczy
Szablon sceny 	Tworzy kafelek w aplikacji Gira Smart Home, za pomocą którego można skonfigurować scenę.	<ul style="list-style-type: none"> - Bez wyboru wstępnego: Konfigurowanie sceny w aplikacji Gira Smart Home - Centralne wyłączenie: Wyłączenie wszystkich świateł w całym projekcie - Panika: Włączanie wszystkich świateł w całym projekcie - Alarm pożarowy: Wszystkie światła włączone w całym projekcie i wszystkie żaluzje/rolety podniesione - Wszystkie światła w pomieszczeniu włączone/wyłączone - Wszystkie żaluzje/rolety w pomieszczeniu do góry/na dół - Wszystkie światła w pomieszczeniu włączone/wyłączone i wszystkie żaluzje/rolety w górę/w dół 	Przycisk, aktor ściemniający, aktor włączający bistabilny, aktor żaluzjowy
Kamera IP 	Tworzy kafelek w aplikacji Gira Smart Home, za pomocą którego można skonfigurować kamerę IP.		Kamera IP
Sterowanie systemem audio Sonos 	Tworzy kafelek w aplikacji Gira Smart Home, za pomocą którego można podłączyć głośnik Sonos.		Przycisk, głośnik Sonos
Ściemnianie eNet – światło 	Włączanie i ściemnianie opraw oświetleniowych z poziomu systemu eNet SMART HOME	Są definiowane za pomocą systemu eNet SMART HOME	Przycisk, serwer eNet Gira, aktor ściemniający eNet
Włączanie eNet – światło 	Włączanie opraw oświetleniowych z poziomu systemu eNet SMART HOME	Są definiowane za pomocą systemu eNet SMART HOME	Przycisk, serwer eNet Gira, aktor włączający bistabilny eNet
Włączanie eNet – gniazdo wtyczkowe 	Włączanie gniazd wtyczkowych z poziomu systemu eNet SMART HOME	Są definiowane za pomocą systemu eNet SMART HOME	Przycisk, serwer eNet Gira, aktor włączający bistabilny eNet
Zacienianie eNet – żaluzje 	Podnoszenie i opuszczanie żaluzji z poziomu systemu eNet SMART HOME	Są definiowane za pomocą systemu eNet SMART HOME	Przycisk, serwer eNet Gira, aktor żaluzjowy eNet
Zacienianie eNet – markiza 	Zwijanie i rozwijanie markizy z poziomu systemu eNet SMART HOME	Są definiowane za pomocą systemu eNet SMART HOME	Przycisk, serwer eNet Gira, aktor żaluzjowy eNet
Zacienianie eNet – rolety 	Podnoszenie i opuszczanie rolet z poziomu systemu eNet SMART HOME	Są definiowane za pomocą systemu eNet SMART HOME	Przycisk, serwer eNet Gira, aktor żaluzjowy eNet

Odbiorniki	Funkcja	Parametry	Urządzenia
Wentylacja eNet – okno dachowe 	Otwieranie i zamykanie okien dachowych z poziomu systemu eNet SMART HOME	Są definiowane za pomocą systemu eNet SMART HOME	Przycisk, serwer eNet Gira, aktor żaluzjowy eNet
Wentylacja eNet – świetlik kopułkowy 	Otwieranie i zamykanie świetlików kopułkowych z poziomu systemu eNet SMART HOME	Są definiowane za pomocą systemu eNet SMART HOME	Przycisk, serwer eNet Gira, aktor żaluzjowy eNet

4 ____ Scenariusze użycia

4.1 Sterowanie oświetleniem

4.1.1 Włączanie i ściemnianie za pomocą przycisku i aplikacji

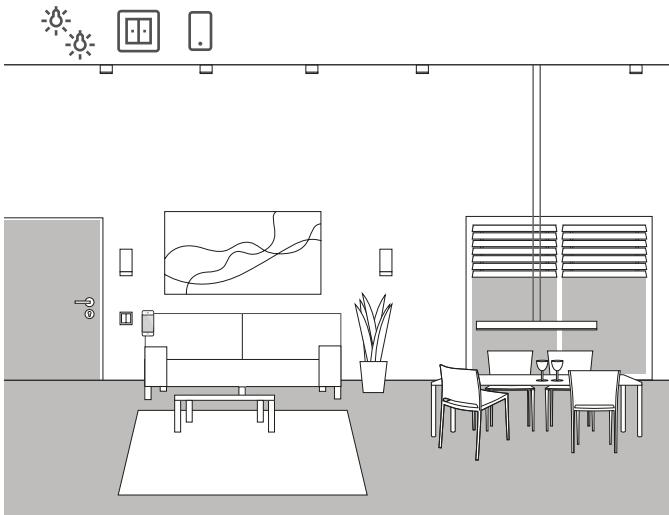

Przykład zastosowania

W strefie mieszkalnej znajduje się wiele opraw oświetleniowych, które można włączać i ściemniać. Wszystkie oprawy oświetleniowe można obsługiwać zarówno za pomocą przycisków, jak i aplikacji Gira Smart Home.

Projektowanie w asystencie GPA

1. Dla opraw oświetleniowych, która mają być ściemniane, należy przeciągnąć do struktury budynku odbiornik „Ściemnianie – światło”, natomiast w przypadku opraw oświetleniowych, które mają być włączane, odbiornik „Włączanie – światło”.
2. Do struktury budynku należy przeciągnąć co najmniej jeden przycisk.
3. Przeciągnąć do budynku odpowiednie aktory. W przypadku ściemnianych opraw oświetleniowych aktor ściemniający, natomiast w przypadku przełączanych opraw oświetleniowych aktor włączający bistabilny.
4. Wybrać wyjście w aktorze ściemniającym i przypisać mu funkcję „Ściemnianie” oraz odpowiednią oprawę oświetleniową jako odbiornik.
5. Wybrać funkcję „Ściemnianie” na przycisku oraz odpowiednią oprawę oświetleniową jako odbiornik.
6. Wybrać wyjście w aktorze włączającym bistabilnym i przypisać mu funkcję „Włączanie” oraz odpowiednią oprawę oświetleniową jako odbiornik.
7. Wybrać funkcję „Włączanie” na przycisku oraz odpowiednią oprawę oświetleniową jako odbiornik.
8. Uruchomić projekt.

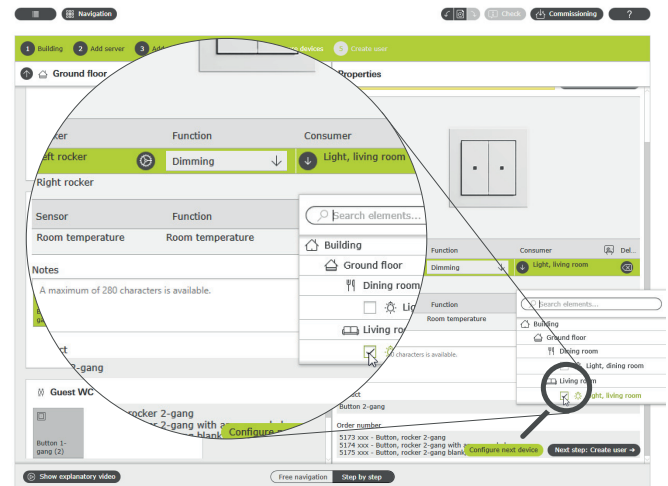

Przypisywanie odbiorników w asystencie GPA

Podczas uruchamiania dla każdego odbiornika w aplikacji Gira Smart Home jest automatycznie tworzony odpowiedni kafelki. Po dotknięciu kafelka otwiera się widok szczegółowy funkcji. Można tam np. ustawić również zegary sterujące dla tej funkcji.

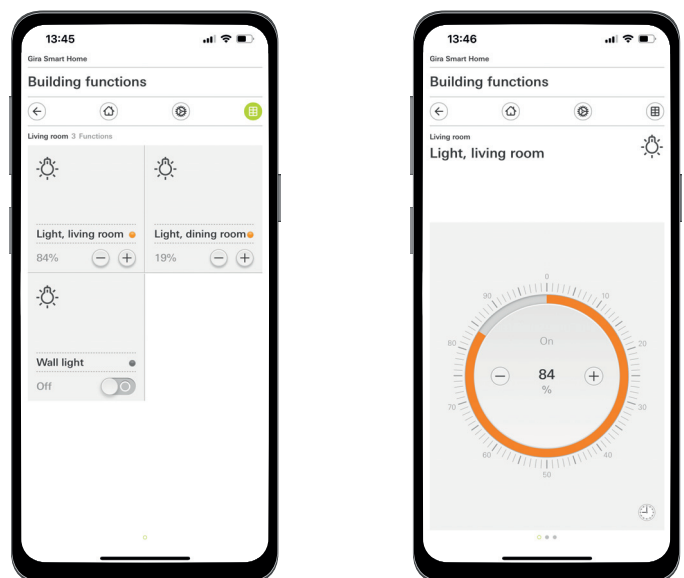

Funkcje oświetlenia w aplikacji Gira Smart Home

4.1.2 Światło zależne od ruchu

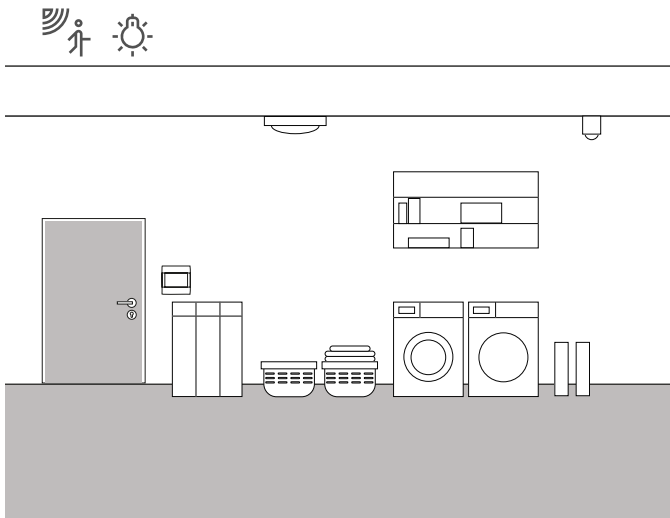

Przykład zastosowania

W schowku w piwnicy oświetlenie powinno zawsze włączać się automatycznie, gdy ktoś wejdzie do pomieszczenia. Po upływie określonego czasu oświetlenie powinno samoczynnie się wyłączyć.

Wymagane urządzenia

Do tego przypadku zastosowania niezbędny jest moduł nakładany czujnika ruchu System 3000 Standard 1,10 m (5373 xx), przekaźnikowy łącznik podtynkowy System 3000 (5403 00, 5404 00 lub 5407 00), aktor włączający bistabilny z wejściami binarnymi (5061 00) i przekaźnik sprzęgający.

⊕ Wskazówka

Podczas podłączania urządzeń z wejściem binarnym należy mieć na uwadze, że zaciski magistrali i napięcia sieciowego nie mogą znajdować się w tej samej komorze przyłączeniowej.

Więcej informacji, patrz stronie 85.

Wykonywanie

1. Podłączyć wejście binarne aktora włączającego bistabilnego do styku przełączającego przekaźnikowego łącznika podtynkowego System 3000 za pomocą przekaźnika sprzęgającego.
2. Podłączyć oprawę oświetleniową, która ma być włączana, do wyjścia aktora włączającego bistabilnego.
3. W asystencie GPA wybrać funkcję „Klatka schodowa” dla wejścia aktora włączającego bistabilnego.
4. Na wyjściu aktora włączającego bistabilnego wybrać funkcję „Klatka schodowa” i jako odbiornik przypisać oprawę oświetleniową, która ma być włączana przez czujnik ruchu.
5. W zaawansowanych ustawieniach parametrów aktora włączającego bistabilnego w ustawieniach funkcji oświetlenia klatki schodowej można zdefiniować czas, na jaki oprawa oświetleniowa ma zostać włączona po wykryciu ruchu.

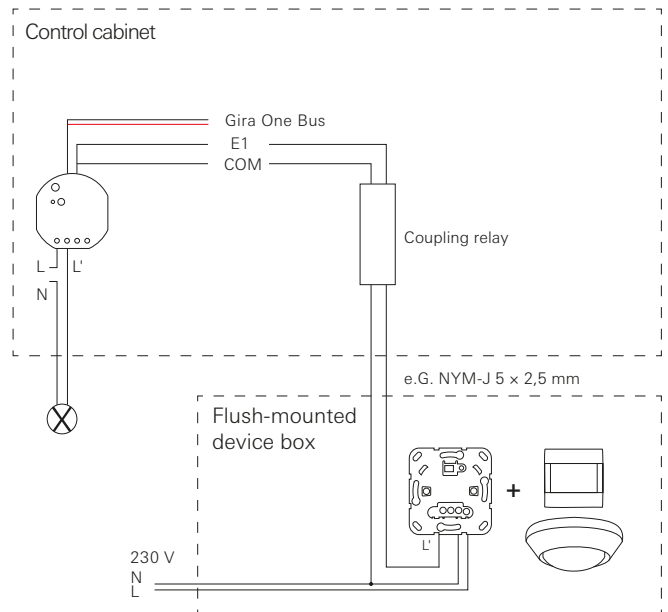

Przykład połączenia

⊕ Wskazówki

Przewody neutralne należy dobrać do odpowiednich obwodów prądowych i RCD.

Aby zainstalować podtynkowy aktor włączający bistabilny w podrozdzielnicy, należy użyć adaptera montażowego (5429 00).

4.1.3 Przełączanie światła w zależności od położenia słońca

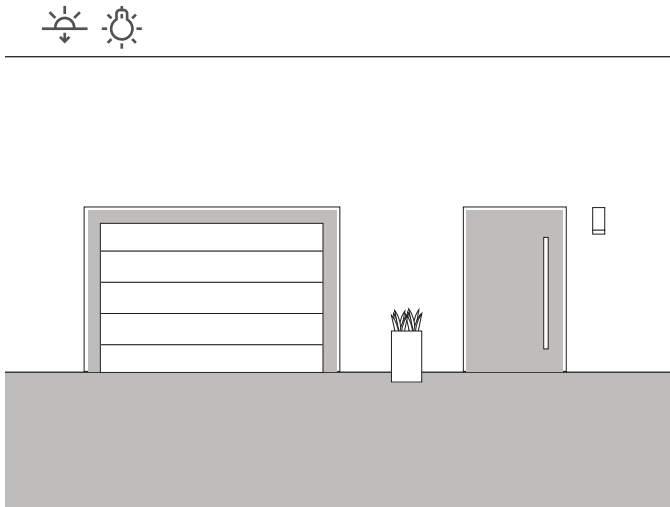

Przykład zastosowania

W obszarze wejściowym domu jednorodzinnego oświetlenie ma być włączane w zależności od położenia słońca. Zawsze wtedy, gdy słońce zajdzie i nie zapewnia już wystarczającego oświetlenia, oświetlenie jest włączane automatycznie.

Rozwiązanie

Ten przypadek zastosowania nie wymaga skomplikowanego projektowania. W aplikacji Gira Smart Home można zdefiniować czasy włączania dla każdej funkcji. W tym przykładzie można np. zdefiniować, że oświetlenie będzie włączane 15 minut przed zachodem słońca. Ponieważ w aplikacji Gira Smart Home można zapisać swoją lokalizację, wykorzystywane są oczywiście czasy zachodu słońca w miejscu zamieszkania użytkownika.

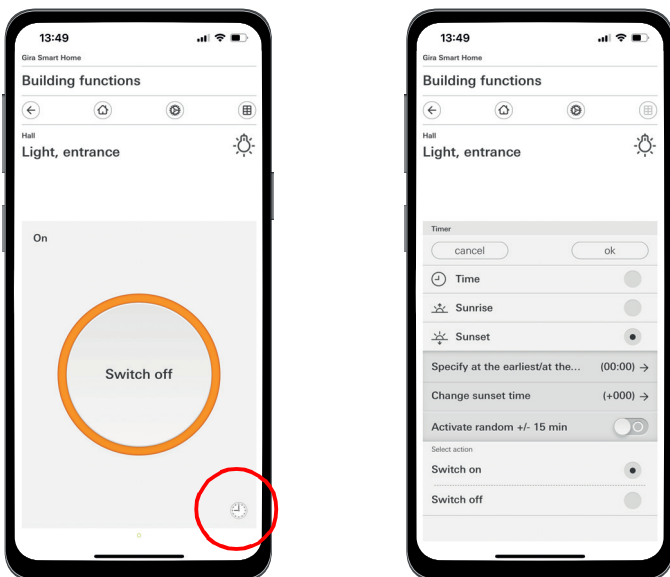

Wywołanie zegara sterującego w aplikacji Smart Home

4.1.4 Automatyczne oświetlenie schodowe

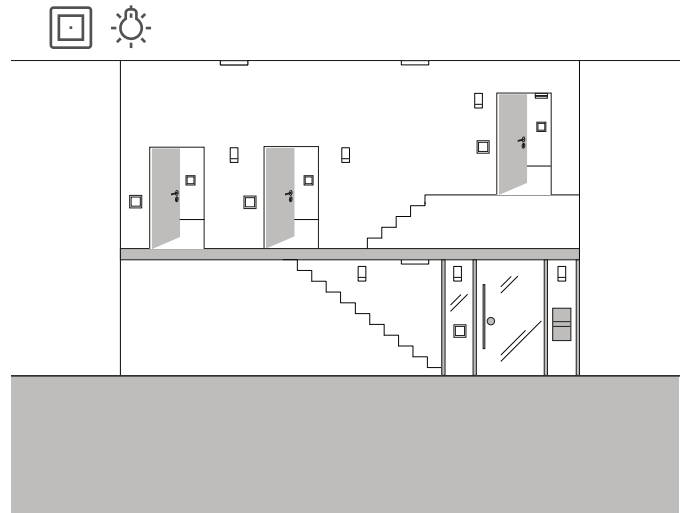

Przykład zastosowania

Na klatce schodowej domu trzyrodzinnego oświetlenie powinno zapewniać możliwość włączenia za pomocą wielu przycisków. Światło powinno gasnąć automatycznie po upływie trzech minut. Aby zwrócić uwagę przechodzącej osoby na zbliżające się wyłączenie światła, w czasie ostrzeżenia wstępnego światło powinno być ściemniane o 50%.

Projektowanie

1. Przeciągnąć odbiornik „Ściemnianie – światło” do struktury budynku.
2. Przeciągnąć wymaganą liczbę przycisków do struktury budynku.
3. Przeciągnąć aktor ściemniający do struktury budynku.
4. Wybrać funkcję „Klatka schodowa” na wszystkich przyciskach i przypisać odbiornik „Ściemnianie – światło”.
5. Wybrać funkcję „Ściemnianie” w aktorze ściemniającym i przypisać odbiornik „Ściemnianie – światło”.
6. Otworzyć ustawienia parametrów aktora ściemniającego.
7. Wprowadzić ustawienia dla funkcji oświetlenia klatki schodowej w parametrach zaawansowanych.

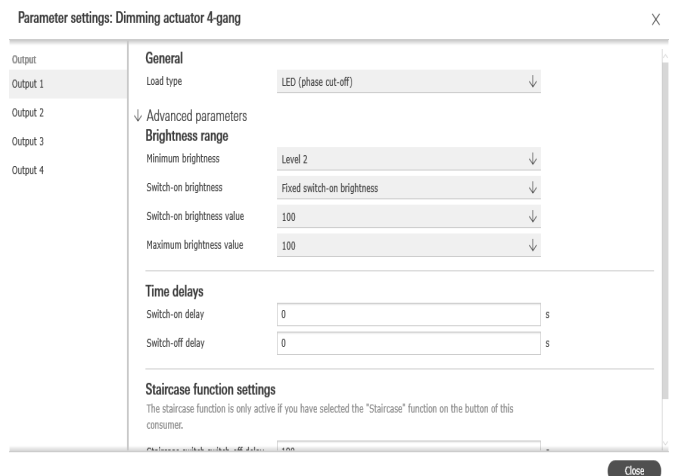

Zaawansowane ustawienia parametrów aktora ściemniającego

4.1.5 Sterowanie grupowe

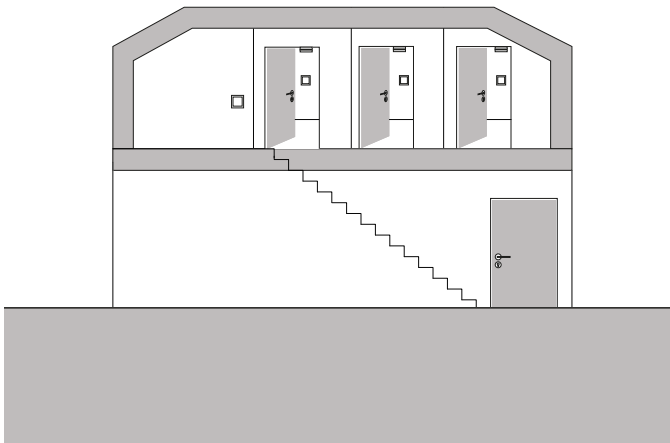

Przykład zastosowania

Na poddaszu domu jednorodzinnego znajdują się trzy pomieszczenia, w każdym z nich oprawa oświetleniowa jest włączana za pomocą przycisku. Ponieważ mieszkańcy często zapominają zgasić światło na poddaszu w jednym z pomieszczeń, światło pozostaje włączone przez kilka dni i nikt tego nie zauważa.

Aby temu zapobiec, należy zainstalować przycisk przy wejściu na poddasze, którego LED sygnalizuje, że co najmniej jedno światło jest jeszcze włączone. Ponadto za pomocą tego przycisku można centralnie przełączać wszystkie światła.

Projektowanie

W asystencie GPA należy przyporządkować elementy oświetlenia trzech pomieszczeń do przycisku, który znajduje się przy wejściu na poddasze. Jeśli zostanie włączona funkcja wizualizacji , w projekcie automatycznie tworzony jest nowy kafelek do sterowania grupowego. Za pomocą tego kafełka można również włączać centralnie wszystkie trzy oprawy oświetleniowe przy użyciu aplikacji Gira Smart Home lub Gira G1.

Aby dioda przycisku wskazywała, czy na poddaszu nadal świeci się światło, należy wprowadzić odpowiednie ustawienia w zaawansowanych ustawieniach parametrów tego przycisku.

W tym celu należy wybrać opcję „Wskaźnik stanu” oraz żądany kolor diody LED dla odpowiedniego klawisza w ustawieniach diod LED.

Parameter settings: Button Hall

General		LED settings	
Status LED		Colour	Red
Rocker		Function	actuation indicator
Rocker			
Sensor			
Room temperature			

Zaawansowane ustawienia parametrów przycisku

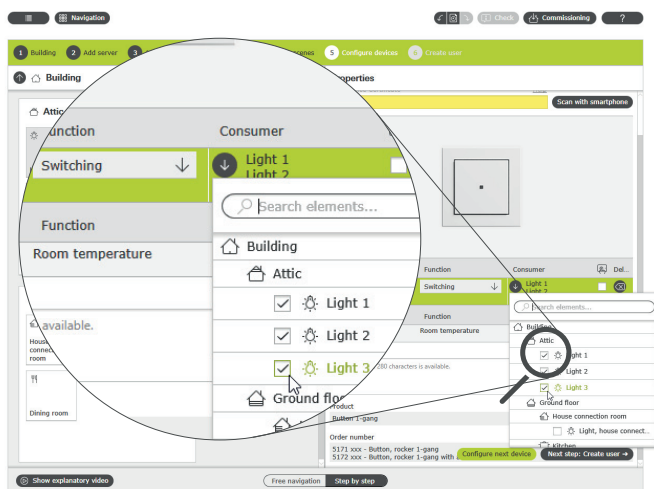

Przypisywanie wielu odbiorników do przycisku

4.2 Funkcje włączania

4.2.1 Późniejsze podłączanie gniazda wtyczkowego za pomocą aktora podtynkowego

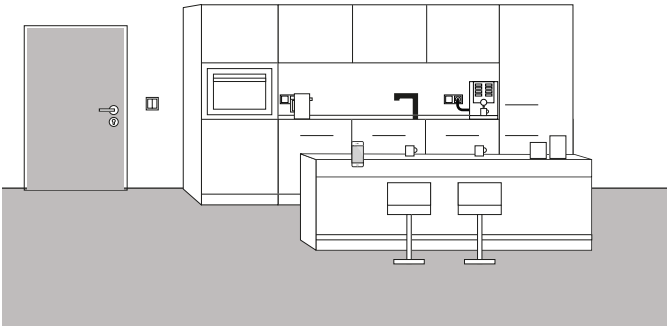

Przykład zastosowania

Czasami dopiero po zamieszkaniu w budynku okazuje się, że podczas projektowania zapomniano o ważnych szczegółach. W tym przykładzie ekspres do kawy, który nagrzewa się przez długi czas, powinien zostać włączony rano za pomocą włączanego gniazda wtyczkowego.

Na szczęście obok gniazda wtyczkowego nad blatem roboczym jest zainstalowany przycisk, z którego można przeciągnąć przewód magistralny do gniazda wtyczkowego. Aktor podtynkowy może zostać zainstalowany później i zintegrowany z systemem Gira One. Dzięki temu można wtedy również włączać gniazdo wtyczkowe i utworzyć zegar funkcji za pomocą aplikacji Gira Smart Home. W ten sposób ekspres do kawy można włączać i wyłączać rano za pomocą sterowania czasowego.

Wykonywanie

Za gniazdem wtyczkowym instalowany jest podtynkowy aktor włączający bistabilny, np. aktor włączający bistabilny 1x 16 A z wejściem binarnym 3x (5061 00). Podłączanie magistrali odbywa się za pomocą przycisku znajdującego się obok gniazda wtyczkowego.

⊕ Wskazówka

Podczas podłączania urządzeń z wejściem binarnym należy mieć na uwadze, że zaciski magistrali i napięcia sieciowego nie mogą znajdować się w tej samej komorze przyłączeniowej.

Więcej informacji, patrz stronie 85.

W asystencie GPA odbiornik „Włączanie – gniazdo wtyczkowe” oraz podtynkowy aktor włączający bistabilny są przeciągane do obiektu i odpowiednio konfigurowane. Po uruchomieniu w aplikacji Gira Smart Home pojawia się teraz odbiornik „Włączanie – gniazdo wtyczkowe”. Teraz można skonfigurować w widoku szczegółowym wyłącznik czasowy zgodnie z indywidualnymi potrzebami.

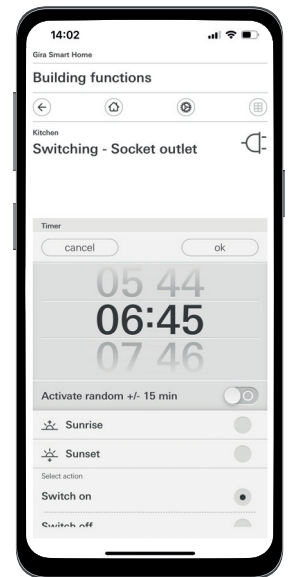
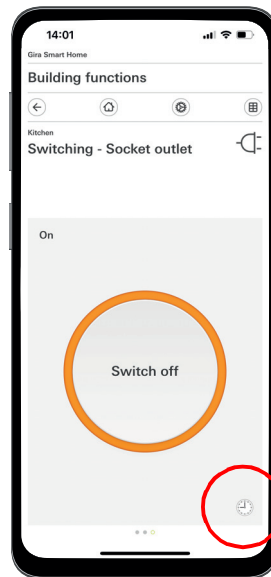

Wywołanie zegara sterującego w aplikacji Smart Home

4.2.2 Obsługa bramy garażowej za pomocą przycisku i aplikacji

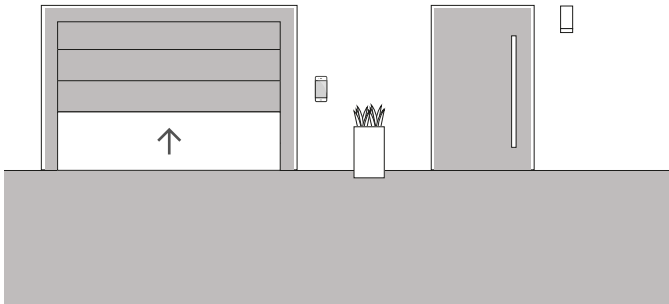

Przykład zastosowania

W domu jednorodzinnym konieczne jest otwieranie i zamykanie bramy garażowej za pomocą przycisku w obszarze wejściowym domu oraz za pomocą aplikacji Gira Smart Home. Wychodząc z domu, można wygodnie otworzyć garaż za pomocą naciśnięcia przycisku. Podczas powrotu do domu bramę garażową można otworzyć z samochodu za pomocą aplikacji Gira Smart Home.

Projektowanie

1. Przeciągnąć odbiornik „Włączanie – brama garażowa” do budynku.
2. Przeciągnąć przycisk do budynku.
3. Przeciągnąć aktor włączający bistabilny do budynku.
4. Wybrać funkcję „Włączanie – brama garażowa” w aktorze włączającym bistabilnym i przypisać odbiornik „Włączanie – brama garażowa”.
5. Wybrać funkcję „Brama garażowa” na przycisku i przypisać odbiornik „Włączanie – brama garażowa”.

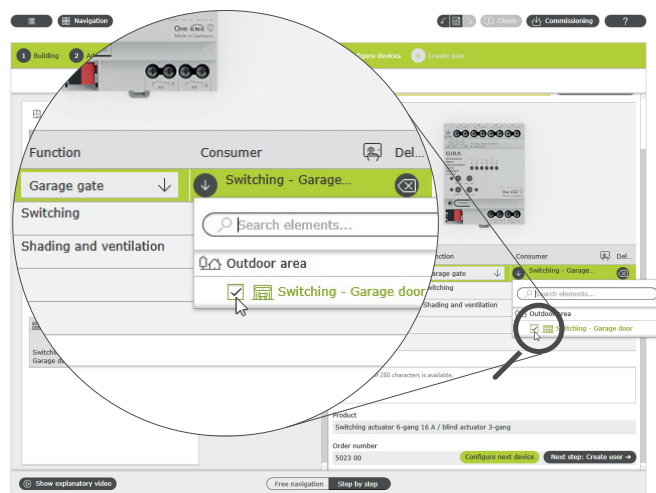

Przypisywanie odbiorników w asystencji GPA

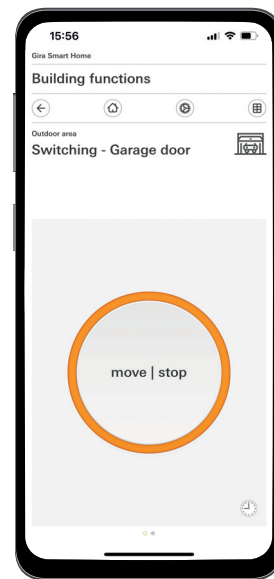

Widok szczegółowy w aplikacji Gira Smart Home



Wskazówka

Aplikacja może być używana tylko do silników bram garażowych, które reagują na impuls modulujący lub narastające zbrocze sygnału.

Stan: brama garażowa otwarta

Obsługa: impuls/zbrocze narastające: brama garażowa zamyka się

Obsługa: impuls/zbrocze narastające: brama garażowa zatrzymuje się

Obsługa: impuls/zbrocze narastające: brama garażowa otwiera się

4.3 Sterowanie roletami i żaluzjami

4.3.1 Przesuwanie rolet za pomocą przycisku i aplikacji

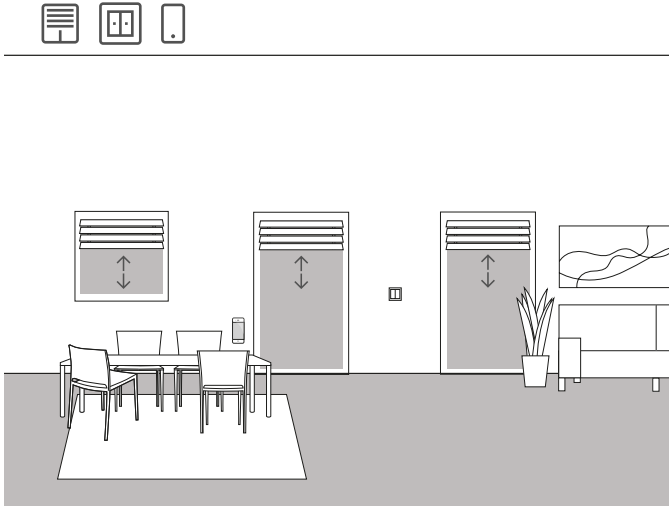

Przykład zastosowania

W strefie mieszkalnej znajduje się kilka rolet, które można obsługiwać zarówno za pomocą przycisków, jak i aplikacji Gira Smart Home.

Projektowanie w asystencji GPA

1. Dla każdej rolety należy przeciągnąć odbiornik „Zacienianie – rolety” do struktury budynku.
2. Przeciągnąć co najmniej jeden przycisk i jeden aktor żaluzjowy do struktury budynku.
3. Wybrać wyjście w aktorze żaluzjowym i przypisać mu funkcję „Zacienianie i wentylacja”.
Po wybraniu funkcji „Zacienianie i wentylacja” następuje automatyczne zgrupowanie 2 wyjść.
4. Przyporządkować odpowiednią roletę do tego połączonego wyjścia jako odbiornik.
5. Na przycisku wybrać funkcję „Zacienianie i wentylacja” i przypisać jako odbiorniki rolety, które mają być sterowane za pomocą tego przycisku.
6. Uruchomić projekt.

Różnica z/bez czasu przesuwania

W parametrach aktorów żaluzjowych można zdefiniować, czy czasy przesuwania sterowanych odbiorników mają być ustalone dokładnie, czy też należy skorzystać z ustawionych domyślnie czasów przesuwania (2 minuty). Jeśli użytkownik sam zmierzy czas przesuwania przy użyciu stopera i wpisze odpowiednie wartości w parametrach, do przesuwania rolet lub żaluzji na określonej pozycji możliwe jest użycie aplikacji.



Przypisywanie odbiorników w asystencji GPA

Podczas uruchamiania dla każdego odbiornika w aplikacji Gira Smart Home jest automatycznie tworzony odpowiedni kafelek.

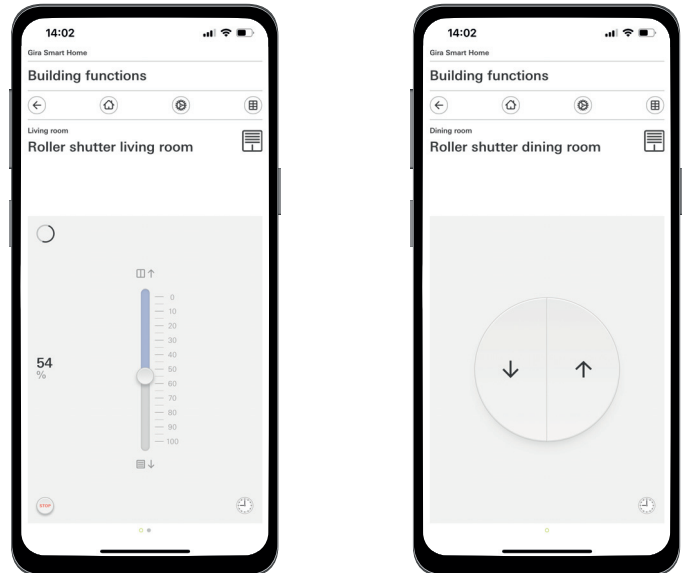

Rolety z ustalonymi czasami przesuwania / ustawionymi domyślnie czasami przesuwania

4.3.2 Podnoszenie rolet podczas otwierania drzwi tarasowych

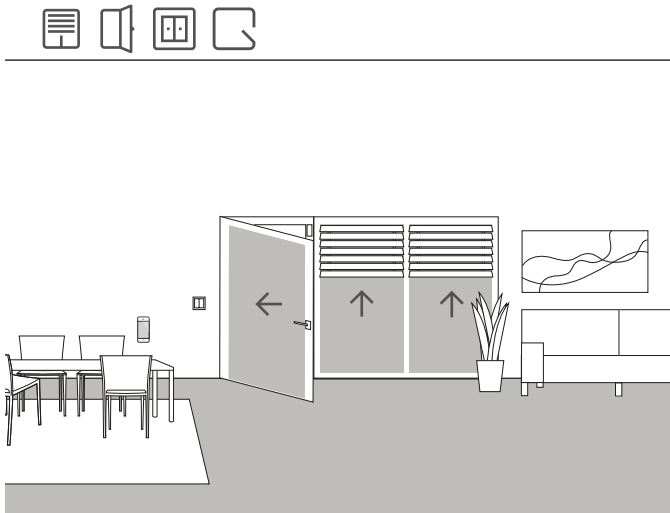

Przykład zastosowania

Rolety w drzwiach tarasowych powinny podnosić się automatycznie po otwarciu drzwi tarasowych. Dodatkowo zasłona powinna zostać zablokowana przed opuszczeniem automatycznym lub ręcznym tak długo, jak długo kłamka drzwi tarasowych znajduje się w położeniu „Otwarte”.

Dodatkowo stan blokady styku drzwiowego powinien być wyświetlany w aplikacji Smart Home na osobnym kafelku.

Wymagane urządzenia

W tym przykładzie kłamka drzwi tarasowych musi być wyposażona w kontaktron. Ponadto do tego zastosowania potrzebny jest również aktor z wejściem binarnym (np. aktor żaluzjowy Gira z wejściami binarnymi 5062 00).

+ Wskazówka

Podczas podłączania urządzeń z wejściem binarnym należy mieć na uwadze, że zaciski magistrali i napięcia sieciowego nie mogą znajdować się w tej samej komorze przyłączeniowej.

Więcej informacji, patrz stronie 85.

Wykonywanie

1. Podłączyć kontaktron kłamki drzwi do wejścia binarnego aktora żaluzjowego.
2. W asystencie GPA przypisać funkcję „Styk drzwiowy” do wejścia.
3. Przypisać do wejścia odbiornik, który ma zostać podniesiony i zablokowany, gdy drzwi tarasowe zostaną otwarte.

Jeśli dla tego wejścia zostanie włączona funkcja wizualizacji , stan blokady styku drzwiowego jest wyświetlany w aplikacji Smart Home za pomocą osobnego kafelka.

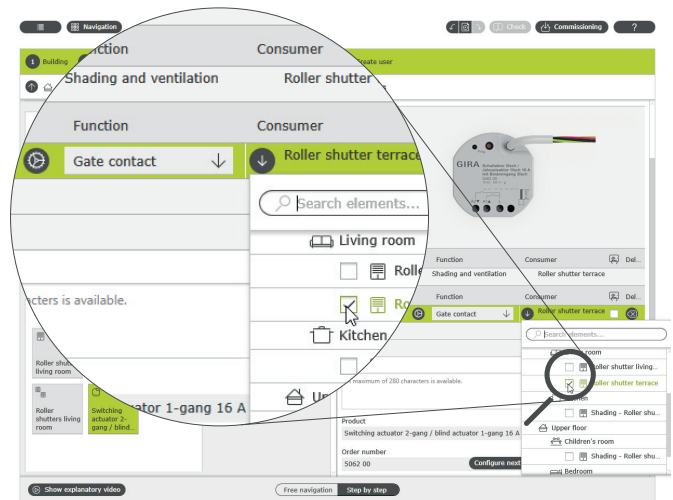

Przypisywanie odbiorników do funkcji „Styk drzwiowy”

4.3.3 Rolety – sterowanie grupowe

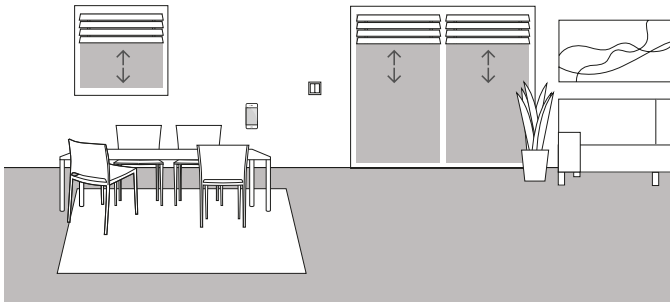

Przykład zastosowania

W salonie domu jednorodzinnego zainstalowanych jest kilka rolet. Klient nie chce sterować wszystkimi roletami oddzielnie, ale chce mieć jeden przycisk do obsługi wszystkich rolet z jednego miejsca. Ponadto chciałby również mieć dostępną taką samą obsługę w swojej aplikacji Gira Smart Home, aby móc sterować wszystkimi roletami w salonie za pomocą funkcji grupowej przy użyciu aplikacji Gira Smart Home.

Konfiguracja

1. Dla każdej rolety należy przeciągnąć odbiornik „Zacienianie – rolety” do salonu.
2. Przeciągnąć przycisk do salonu.
3. Przeciągnąć aktor żaluzjowy do budynku.
4. W aktorze żaluzjowym wybrać dla każdej rolety funkcję „Zacienianie i wentylacja” i przypisać roletę jako odbiornik.
5. Na przycisku wybrać funkcję „Zacienianie i wentylacja” i przypisać wszystkie odbiorniki typu „Zacienianie”, które mają być przesuwane za pomocą tego przycisku.

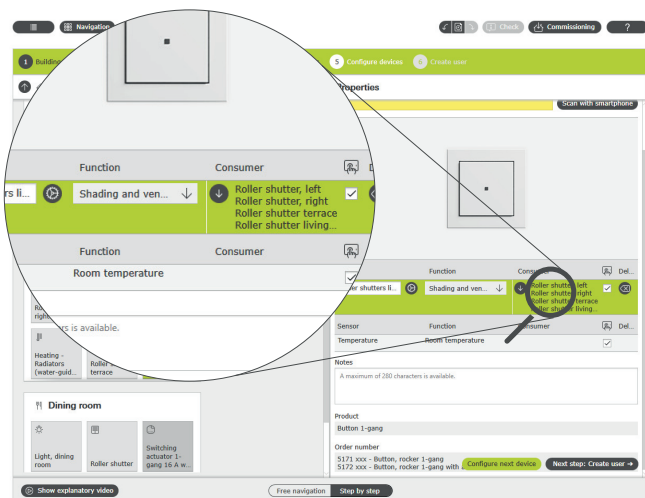

Przypisywanie wielu odbiorników do przycisku

Aplikacja Gira Smart Home

Jeśli zostanie wybrana opcja „Wizualizacja” , podczas uruchamiania w aplikacji Gira Smart Home zostanie wygenerowany kafelki funkcji do obsługi czterech rolet. Temu kafelkowi funkcji można również nadać indywidualną nazwę. Tutaj np. „Rolety salon”.

Za pomocą tego kafelka funkcji można w prosty sposób skonfigurować funkcję zegara sterującego dla grupy rolet. W tym celu kliknąć symbol zegara na kafelku funkcji i wprowadzić żądane ustawienia.

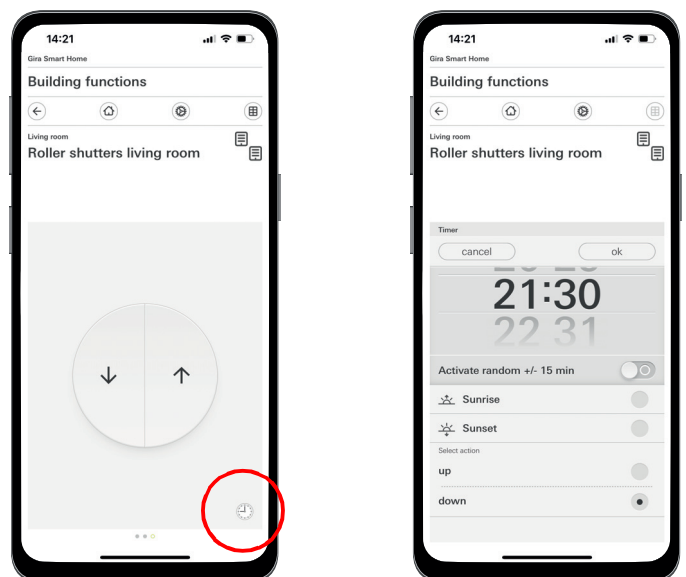

Wywołanie zegara sterującego w aplikacji Smart Home

4.3.4 Ochrona przed promieniowaniem słonecznym

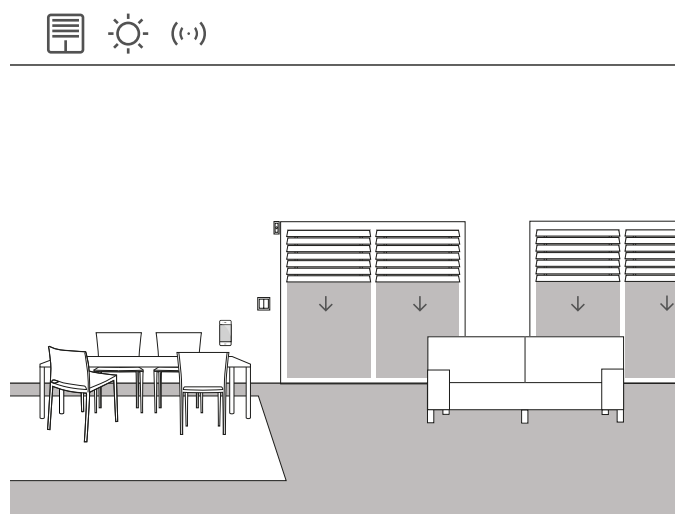

Przykład zastosowania

Pomieszczenia z oknami wychodzącymi na południe latem często bardzo nagrzewają się ze względu na oddziaływanie promieni słonecznych. Aby tego uniknąć, można zautomatyzować zacienianie tych pomieszczeń dzięki zastosowaniu czujników jasności.

Czujnik jasności monitoruje okna wychodzące na południe i zachód. W przypadku przekroczenia określonego poziomu jasności żaluzje są opuszczane do 60%, aby chronić pomieszczenie przed przegrzaniem oraz intensywnym promieniowaniem UV.

Wymagane urządzenia

Do tego przykładu niezbędny jest czujnik jasności z wyjściem bezpotencjałowym, regulowanym progiem przełączania i zakresem pomiarowym od 0 do 100 000 luksów.

Ponadto potrzebny jest aktor z wejściem binarnym (np. aktor żaluzjowy Gira z wejściami binarnymi 5062 00).

Wskazówka

Podczas podłączania urządzeń z wejściem binarnym należy mieć na uwadze, że zaciski magistrali i napięcia sieciowego nie mogą znajdować się w tej samej komorze przyłączeniowej.

Więcej informacji, patrz stronie 85.

Konfiguracja

1. Podłączyć czujnik jasności do wejścia binarnego aktora.
2. W asystencie GPA wybrać dla odpowiedniego wejścia funkcję „Ochrona przed promieniowaniem słonecznym”.
3. Jako odbiorniki należy wybrać wszystkie odbiorniki, które mają być aktywowane po przekroczeniu określonego poziomu jasności.

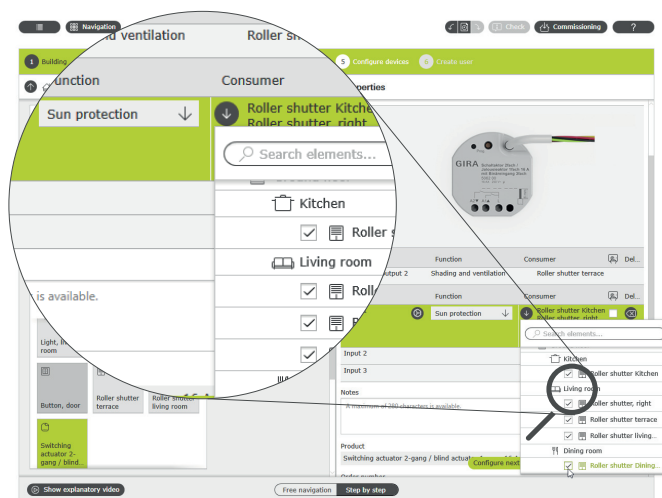

Przypisywanie wielu odbiorników do funkcji „Ochrona przed promieniowaniem słonecznym”

4. Ustalić czasy przesuwania żaluzji i wprowadzić ustalone wartości w ustawieniach parametrów aktora żaluzjowego. Żaluzja może przesunąć się na żądaną pozycję tylko wtedy, jeśli czasy przesuwania są ustalone prawidłowo.
5. W zaawansowanych parametrach aktora żaluzjowego należy ustawić czasy opóźnienia, które mają uniemożliwić włączenie odbiorników w przypadku krótkotrwałego przekroczenia lub spadku poniżej wartości jasności (np. z powodu zachmurzenia).
6. Ustawić pozycję, jaką powinien przyjąć odbiornik w razie przekroczenia wartości jasności.
7. Ustawić pozycję, jaką powinien przyjąć odbiornik na zakończenie aktywności promieniowania słonecznego.

Parameter settings: Switching actuator 2-gang / blind actuator 1-gang 16 A with binary in

Output	General
Output 1 + output 2	<input type="checkbox"/> Do not record movement times (relative manual actuation) If travel times are entered, position values (e.g. 35%) can be selected.
Input	
Input 1	Movement time downwards: 60 Movement time upwards: 61
	↓ Advanced parameters
	Sun protection Delay at the beginning of sunshine: 30

Zaawansowane ustawienia parametrów aktora włączającego bistabilnego

Zachowanie instalacji

W przypadku sygnału z czujnika jasności do wejścia binarnego podłączone odbiorniki zachowują się w sposób indywidualny w zależności od parametryzacji.

Na zakończenie aktywności promieniowania słonecznego podłączone odbiorniki są przesuwane na pozycję, która została wybrana w zaawansowanych parametrach aktora żaluzjowego.

4.3.5 Alarm wiatrowy

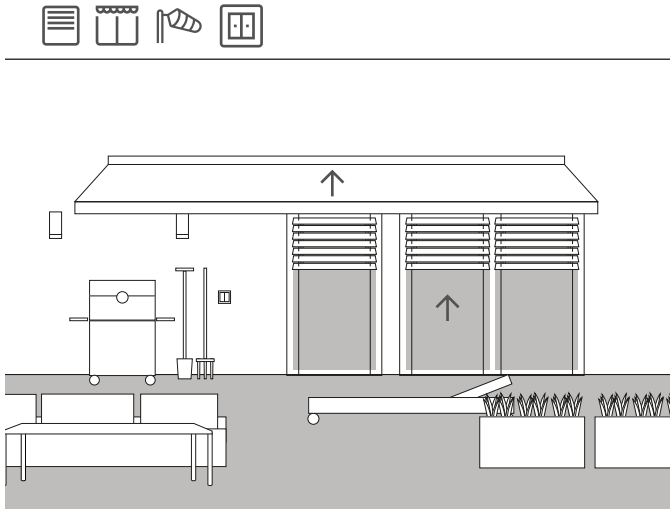

Przykład zastosowania

Aby zapobiec uszkodzeniu żaluzji przez silny wiatr, można je automatycznie podnosić, gdy siła wiatru jest zbyt duża.

W przypadku alarmu wiatrowego żaluzja jest natychmiast podnoszona i blokowana w tej pozycji. Nie można jej już wtedy opuścić ręcznie, np. za pomocą przycisku. Gdy występuje alarm wiatrowy, nie są wykonywane również sterowane czasowo polecenia przesuwania.

Ponieważ Gira One regularnie sprawdza, czy interfejs (aktor podtytnkowy) reaguje na żądania, zagwarantowane jest, że żaluzje nie zostaną uszkodzone, nawet jeśli sam czujnik jest uszkodzony. W sytuacji braku odpowiedzi z czujnika wiatru system podnosi żaluzje, zapewniając w ten sposób, że nie zostaną uszkodzone.

Wymagane urządzenia

Do tego przykładu niezbędny jest czujnik wiatru (np. czujnik wiatru Gira Standard 0913 00) i aktor z wejściem binarnym (np. aktor żaluzjowy Gira z wejściami binarnymi 5062 00).

Wskazówka

Podczas podłączania urządzeń z wejściem binarnym należy mieć na uwadze, że zaciski magistrali i napięcia sieciowego nie mogą znajdować się w tej samej komorze przyłączeniowej.

Więcej informacji, patrz stronie 85.

Wykonywanie

1. Podłączyć czujnik wiatru do wejścia binarnego aktora.
2. W asystencji GPA wybrać dla odpowiedniego wejścia funkcję „Alarm wiatrowy”.
3. Jako odbiorniki należy wybrać wszystkie odbiorniki, które mają być aktywowane w przypadku zadziałania alarmu wiatrowego.

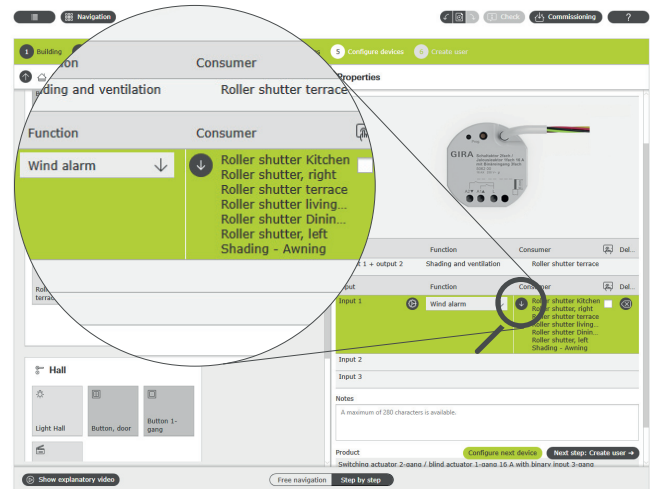

Przypisywanie wielu odbiorników do funkcji „Alarm wiatrowy”

Zachowanie instalacji

W przypadku sygnału z czujnika wiatru do wejścia binarnego podłączone odbiorniki zachowują się w następujący sposób:

- Żaluzje są podnoszone, aby chronić żaluzje przed uszkodzeniem.
- Rolety są opuszczane, aby chronić znajdujące się za nimi okna przed unoszącymi się w powietrzu cząstkami.
- Markizy są zwijane, aby chronić markizy przed uszkodzeniem.
- Okna dachowe i świetliki kopułkowe są zamykane, aby chronić okna dachowe i świetliki kopułkowe, jak również wnętrze.

Dopóki aktywny jest alarm wiatrowy, podłączone odbiorniki są zablokowane i nie można ich obsługiwać za pomocą aplikacji Gira Smart Home ani przycisku.

Po zakończeniu alarmu wiatrowego powiązane odbiorniki są przesuwane z powrotem na pozycję, która była ustawiona przed alarmem wiatrowym. Jeżeli w międzyczasie została ustawiona inna pozycja, np. za pomocą aplikacji Gira Smart Home lub funkcji sterowanej czasowo, następuje przemieszczenie na tę zmienioną pozycję.

Funkcja wizualizacji

Oczekujący alarm wiatrowy może być wyświetlany jako osobny kafelek za pomocą funkcji wizualizacji kanału czujnika w aplikacji Smart Home.

Należy w tym celu aktywować funkcję wizualizacji  na wejściu binarnym.

Porada

W przypadku stosowania kilku czujników wiatru np. różne kierunki wiatru mogą być wykrywane z różnych kierunków elewacji. W związku z tym na przykład, gdy wieje silny wschodni wiatr, sterowane są tylko żaluzje na wschodniej elewacji budynku.

4.3.6 Alarm deszczowy

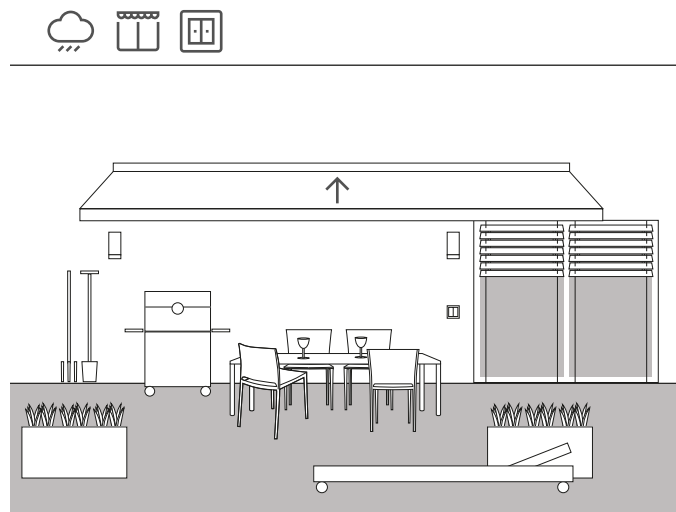

Przykład zastosowania

Za pomocą czujnika deszczu można zapewnić automatyczne zamykanie markizy w czasie deszczu. Gdy tylko zacznie padać deszcz, markiza jest zwinana i zablokowana również przed rozwinięciem np. za pomocą przycisku lub aplikacji Gira Smart Home. Zapobiega to uszkodzeniom w następstwie oddziaływania wilgoci.

Jeśli w domu są nadal otwarte okna dachowe, sygnał z czujnika deszczu można oczywiście wykorzystać również do ich zamknięcia, a tym samym ochrony wnętrza przed wilgocią.

Wymagane urządzenia

Do tego przykładu niezbędny jest czujnik deszczu z wyjściem bezpotencjałowym i aktor z wejściem binarnym (np. aktor żaluzjowy Gira z wejściami binarnymi 5062 00).

+ Wskazówka

Podczas podłączania urządzeń z wejściem binarnym należy mieć na uwadze, że zaciski magistrali i napięcia sieciowego nie mogą znajdować się w tej samej komorze przyłączeniowej.

Więcej informacji, patrz stronie 85.

Konfiguracja

1. Podłączyć czujnik deszczu do wejścia binarnego aktora.
2. W asystencie GPA wybrać dla odpowiedniego wejścia funkcję „Alarm deszczowy”.
3. Jako odbiorniki należy wybrać wszystkie odbiorniki, które mają być aktywowane w razie deszczu.



Przypisywanie wielu odbiorników do funkcji „Alarm deszczowy”

Zachowanie instalacji

W przypadku sygnału z czujnika deszczu do wejścia binarnego podłączone odbiorniki zachowują się w następujący sposób:

- Żaluzje są podnoszone
- Rolety są opuszczane
- Markizy są zwinane
- Okna dachowe i świetliki kopułkowe są zamykane

Dopóki pada deszcz, podłączone odbiorniki są zablokowane i nie można ich obsługiwać za pomocą aplikacji Gira Smart Home ani przycisku.

Po ustaniu deszczu powiązane odbiorniki są przesuwane z powrotem na pozycję, która była ustawiona przed deszczem. Jeżeli w międzyczasie została ustawiona inna pozycja, np. za pomocą aplikacji Gira Smart Home lub funkcji sterowanej czasowo, następuje przemieszczenie na tę zmienioną pozycję.

4.3.7 Alarm mrozowy

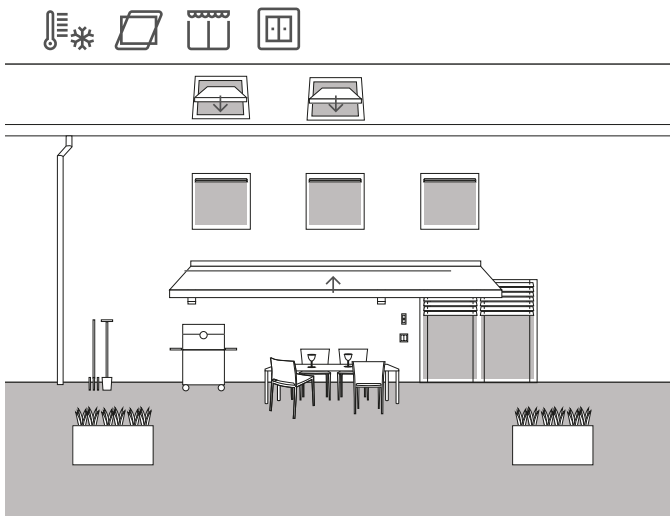

Przykład zastosowania

W domu jednorodzinnym żaluzje powinny zostać zatrzymane i zablokowane, a markiza i okno dachowe zamknięte i zablokowane automatycznie, gdy występuje ryzyko mrozu, aby uniknąć uszkodzeń.

Wymagane urządzenia

Do tego przykładu niezbędny jest czujnik temperatury z wyjściem bezpotencjałowym i aktor z wejściem binarnym (np. aktor żaluzjowy Gira z wejściami binarnymi 5062 00).

⊕ Wskazówka

Podczas podłączania urządzeń z wejściem binarnym należy mieć na uwadze, że zaciski magistrali i napięcia sieciowego nie mogą znajdować się w tej samej komorze przyłączeniowej.

Więcej informacji, patrz stronie 85.

Konfiguracja

1. Podłączyć czujnik temperatury do wejścia binarnego aktora.
2. W asystencie GPA wybrać dla odpowiedniego wejścia funkcję „Alarm mrozowy”.
3. Jako odbiorniki należy wybrać wszystkie odbiorniki, które mają być aktywowane w razie mrozu.



Przypisywanie wielu odbiorników do funkcji „Alarm mrozowy”

Zachowanie instalacji

W przypadku sygnału z czujnika temperatury do wejścia binarnego podłączone odbiorniki zachowują się w następujący sposób:

- Żaluzje i rolety są zatrzymywane
- Markizy są zwijane
- Okna dachowe i świetliki kopułkowe są zamykane

Dopóki aktywny jest alarm mrozowy, podłączone odbiorniki są zablokowane i nie można ich obsługiwać za pomocą aplikacji Gira Smart Home ani przycisku.

Gdy temperatury wzrosną powyżej granicy mrozu, powiązane odbiorniki są przesuwane z powrotem na pozycję, która była ustawiona przed alarmem mrozowym. Jeżeli w międzyczasie została ustawiona inna pozycja, np. za pomocą aplikacji Gira Smart Home lub funkcji sterowanej czasowo, następuje przemieszczenie na tę zmienioną pozycję.

4.3.8 Rolety – sterowanie wg czasu / pozycji słońca

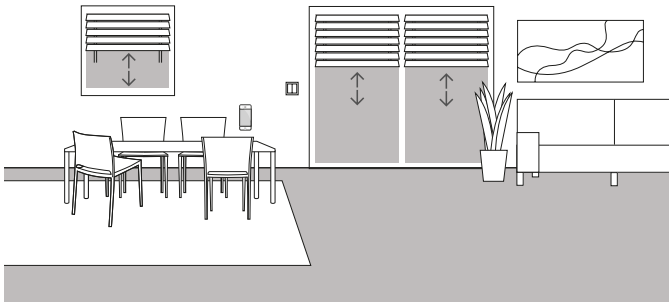

Przykład zastosowania

Jeśli żaluzje lub rolety mają być podnoszone lub opuszczane w zależności od pory dnia, czasy te można ustawić w aplikacji Gira Smart Home. Możliwa jest również kombinacja sterowania zależnego od czasu i pozycji słońca.

Projektowanie

W aplikacji Gira Smart Home należy nacisnąć kafelek rolety, dla której ma zostać aktywowane sterowanie na podstawie czasu lub pozycji słońca. Nacisnąć w widoku szczegółowym przycisk „Zegar sterujący”. Podczas uruchamiania asystent GPA utworzył już zegary sterujące. Mają one wstępnie zdefiniowane czasy przełączania i są początkowo dezaktywowane. Użytkownik może edytować i aktywować te czasy przełączania lub tworzyć własne nowe zegary sterujące. Można utworzyć kilka punktów przełączania czasowego, które są wykonywane albo o określonych porach, albo odpowiednio do wschodu lub zachodu słońca.

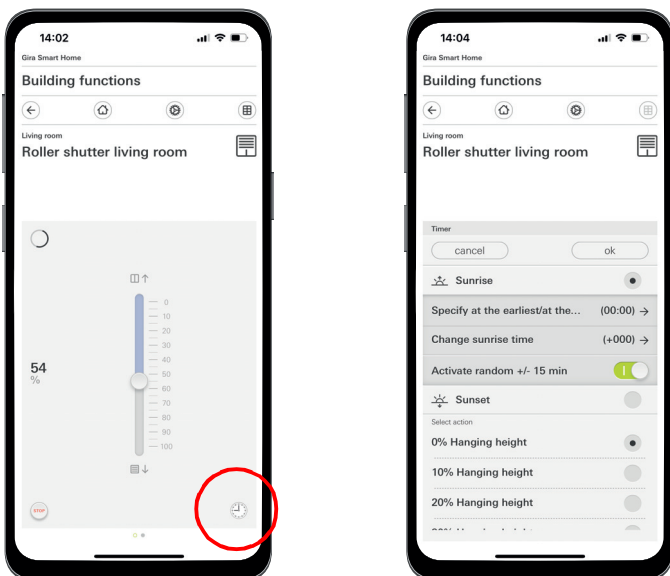

Wywołanie zegara sterującego w aplikacji Smart Home

4.4 Bezpieczeństwo

4.4.1 Czujka dymu

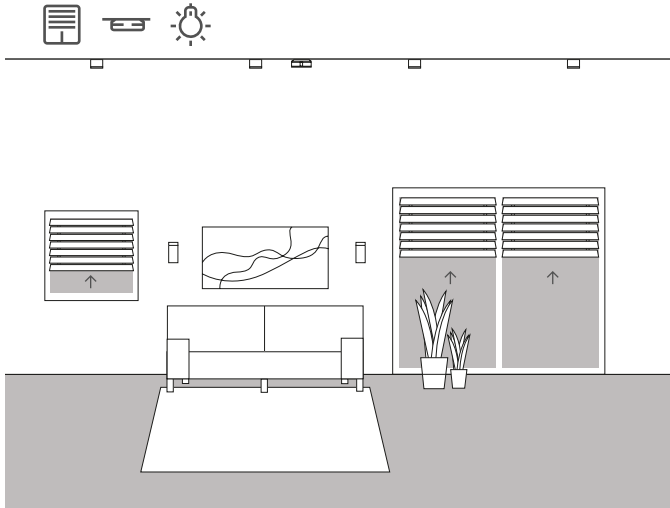

Przykład zastosowania

Czujniki alarmowe dymu są obowiązkowe w każdym nowym budynku! Jeśli czujnik alarmowy dymu zostanie podłączony do systemu Gira One, oprócz sygnału akustycznego można zapewnić jeszcze większe bezpieczeństwo. W przypadku pożaru np. automatycznie podnoszone są żaluzje i włączane wszystkie światła. Dzięki temu w razie alarmu pożarowego wszyscy mieszkańcy będą mogli znaleźć drogę na zewnątrz.

Wymagane urządzenia

Za pomocą czujnika alarmowego dymu Gira Dual Q (2336 02) można połączyć ze sobą w sieć nawet 40 urządzeń za pomocą przewodu 2-żyłowego. Czujnik alarmowy dymu w sieci musi być wyposażony w moduł przekaźnikowy (2340 00).

Ponadto potrzebny jest również aktor z wejściem binarnym (np. aktor włączający bistabilny Gira z wejściami binarnymi 5061 00), który zostanie połączony z modułem przekaźnikowym.

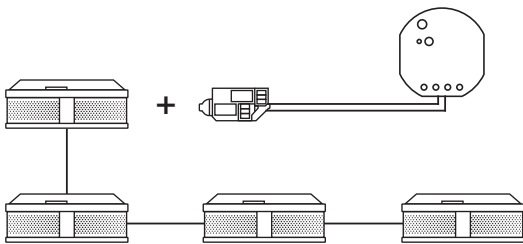

Łączenie w sieć czujników alarmowych dymu Gira

Konfiguracja

1. Połączyć wszystkie czujki alarmowe dymu za pomocą przewodu 2-żyłowego.
2. Podłączyć moduł przekaźnikowy czujnika alarmowego dymu do czujnika alarmowego dymu.
3. Podłączyć styki przekaźnika alarmowego modułu przekaźnikowego do wejścia binarnego aktora włączającego bistabilnego.
4. W asystencie GPA przeciągnąć szablon sceny do swojego projektu
5. Przyporządkować typ „Alarm pożarowy” do szablonu sceny.
6. Wybrać funkcję „Scena” na wejściu binarnym aktora włączającego bistabilnego.
7. Jako odbiornik należy wybrać szablon sceny typu „Alarm pożarowy”.



Przypisywanie sceny „Pożar” do wejścia binarnego

Zachowanie instalacji

W przypadku sygnału z czujnika alarmowego dymu do wejścia binarnego podłączone odbiorniki zachowują się w następujący sposób:

- Żaluzje i rolety są podnoszone
- Wszystkie oprawy oświetleniowe są włączane

Jeśli podczas późniejszej eksploatacji okaże się, że scena nie jest do końca optymalna, można ją zmienić za pomocą aplikacji Gira Smart Home. Czyli na przykład poszczególne oprawy oświetleniowe, żaluzje lub rolety można usunąć ze sceny za pomocą aplikacji Gira Smart Home.

4.4.2 Symulacja obecności

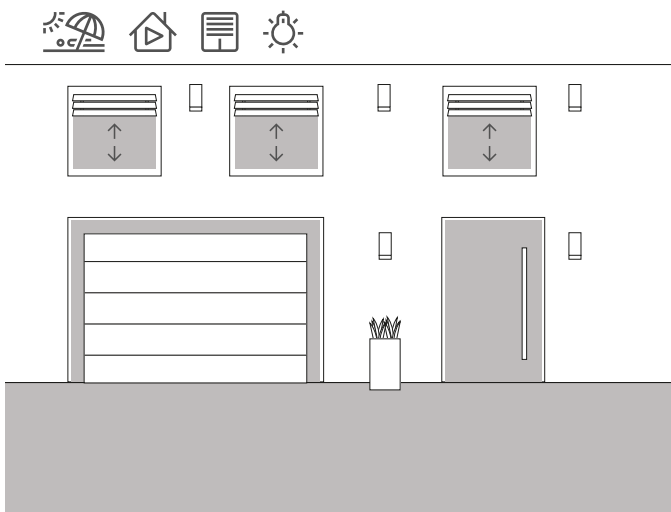

Przykład zastosowania

Dzięki systemowi Gira One właściciele domów i mieszkań mogą spokojnie wyjechać na wakacje. Za pomocą symulacji obecności można najpierw zarejestrować wybrane funkcje budynku, a następnie automatycznie je odtworzyć. W ten sposób doskonale symulowane jest realne użytkowanie, a budynek wygląda na zamieszany, gdy mieszkańcy przebywają np. na urlopie.

Odbiorniki, których zachowanie ma być symulowane podczas ich nieobecności, można wybrać za pomocą aplikacji Gira Smart Home. Następnie można odtwarzać to nagranie podczas wakacji.

W trybie nagrywania rejestrowane są operacje przełączania z kolejnych 7 dni.

W trybie odtwarzania zarejestrowane operacje przełączania są następnie odtwarzane pod nieobecność mieszkańców.

Nagrywanie obecności

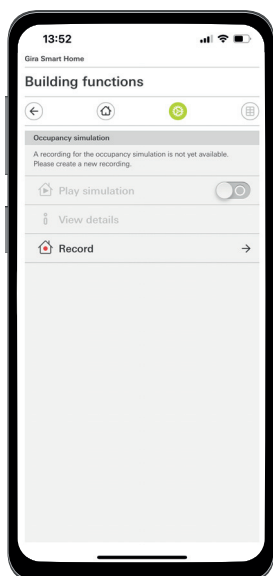

Uruchamianie nagrywania obecności w aplikacji

Nagrywanie operacji przełączania w celu symulacji:

1. Otworzyć stronę [Symulacja obecności] w menu systemowym aplikacji Gira Smart Home.
2. Dotknąć przycisku [Utwórz nowe nagranie] i wybrać funkcje, które będą nagrywane i odtwarzane w późniejszej symulacji. Logicznie rzecz biorąc, są to funkcje widoczne z zewnątrz, np. funkcje oświetleniowe bądź sterowanie żaluzjami lub roletami.
3. Potwierdzić wybrane funkcje za pomocą [ok].
4. Po wybraniu wszystkich funkcji włączyć nagrywanie, przesuwając przełącznik suwakowy [Nagraj] w prawo. Nagrywanie rozpoczyna i kończy się automatycznie po 7 dniach.

Symulowanie obecności

Aby uruchomić symulację obecności, należy przesunąć przełącznik suwakowy „Odtwórz symulację” w prawo.

Należy pamiętać, że symulację obecności można rozpocząć tylko wtedy, jeśli wcześniej zarejestrowano 7 dni aktywności.

4.5 Sceny

4.5.1 Tworzenie scen w asystencji GPA

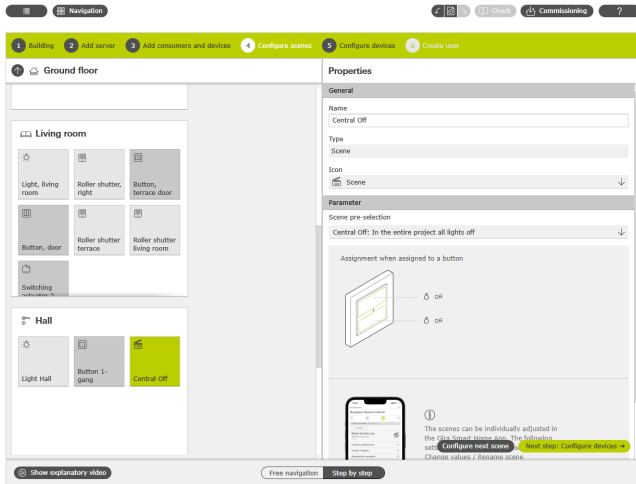

Tworzenie sceny w asystencji GPA

Scena to grupa działań, które mają być zawsze wykonywane wspólnie. W ten sposób można np. dla każdej sytuacji w pomieszczeniu zapisać określone wstępne ustawienia instalacji elektrycznej i wywołać je przez naciśnięcie przycisku. Można na przykład utworzyć scenę „Oglądanie TV” i dodać ją do przycisku. Gdy zostanie naciśnięty ten przycisk, np. żaluzje są przesuwane na określoną pozycję, oświetlenie jest przyciemniane do zdefiniowanej wartości, włączany jest telewizor.

W asystencji GPA można łatwo tworzyć sceny dla swojego projektu za pomocą odbiornika „Sceny”. Dostępne są następujące ustawienia wstępne:

- Bez wyboru wstępnego: Konfigurowanie sceny w aplikacji Gira Smart Home
Przycisk na górze: Wariant sceny 1
Przycisk na dole: Wariant sceny 2
- Centralne wyłączenie: Wyłączanie wszystkich światła w całym projekcie
Przycisk na górze: Światło wyl.
Przycisk na dole: Światło wyl.
- Panika: Włączanie wszystkich światła w całym projekcie
Przycisk na górze: Światło wł.
Przycisk na dole: Światło wł.
- Alarm pożarowy: Wszystkie światła włączone w całym projekcie i wszystkie żaluzje/rolety podniesione
Przycisk na górze: Podniesione żaluzje/rolety, włączone światło
Przycisk na dole: Podniesione żaluzje/rolety, włączone światło
- Wszystkie światła w pomieszczeniu włączone/wyłączone
Przycisk na górze: Światło włączone / włączone 50%
Przycisk na dole: Światło wyl.
- Wszystkie żaluzje/rolety w pomieszczeniu do góry/na dół
Przycisk na górze: żaluzje/rolety w górę
Przycisk na dole: żaluzje/rolety w dół
- Wszystkie światła w pomieszczeniu włączone/wyłączone i wszystkie żaluzje/rolety w górę/w dół
Przycisk na górze: Żaluzje/rolety w górę, światło włączone / włączone 50%
Przycisk na dole: Żaluzje/rolety w dół, światło wyłączone

W poniższym przykładzie zostanie wyjaśnione, w jaki sposób skonfigurować scenę, aby wyłączyć wszystkie światła w salonie.

Projektowanie

1. Przeciągnąć wymagane odbiorniki dla wszystkich opraw oświetleniowych do salonu. W tym przykładzie jest to oprawa sufitowa, dwa kinokiety oraz lampka do czytania.
2. Przypisać odpowiednie przyciski i aktry włączające bistabilne lub ściemniające do opraw oświetleniowych.
3. Przeciągnąć szablon sceny do salonu.
4. Przypisać do szablonu sceny typ „Wszystkie światła w pomieszczeniu włączone/wyłączone”.
5. Przeciągnąć przycisk do salonu.
6. Wybrać dla przycisku funkcję „Scena” i przypisać scenę „Wszystkie światła w pomieszczeniu włączone/wyłączone”.
7. Rozpocząć proces uruchamiania.

Jeśli podczas późniejszej eksploatacji okaże się, że scena nie jest do końca optymalna, można ją zmienić za pomocą aplikacji Gira Smart Home.

4.5.2 Tworzenie/zmianie scen w aplikacji

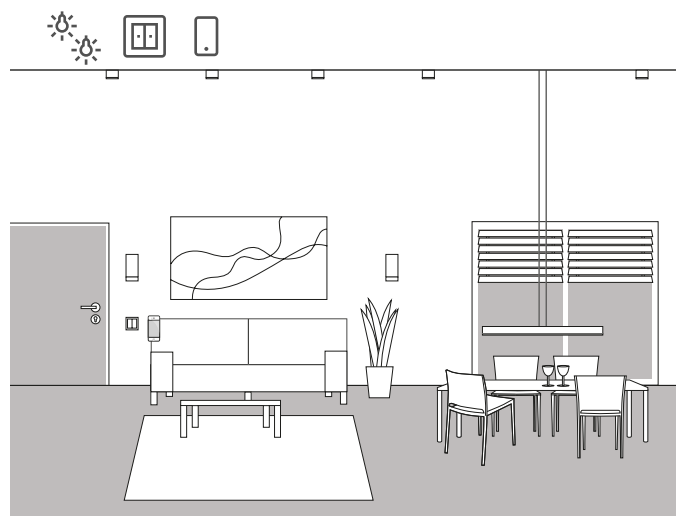

Przykład zastosowania

W strefie mieszkalnej znajduje się wiele opraw oświetleniowych, które można włączać i ściemniać. Wszystkie oprawy oświetleniowe można obsługiwać za pomocą własnego przycisku. Ponadto za pomocą przycisku można włączać sceny świetlne. Oznacza to, że jednym naciśnięciem przycisku można włączyć kilka elementów oświetleniowych i ustawić indywidualny stan (np. 50% jasności).

Jeśli podczas późniejszej eksploatacji okaże się, że scena utworzona przy użyciu asystenta GPA nie jest do końca optymalna, można ją zmienić za pomocą aplikacji Gira Smart Home. Za pomocą aplikacji Gira Smart Home można na przykład zmieniać ustawione wartości jasności lub usuwać poszczególne oprawy oświetleniowe ze sceny.

Ponadto w aplikacji Gira Smart Home można tworzyć i konfigurować nowe sceny. Należy pamiętać, że utworzone w aplikacji Gira Smart Home nowe sceny można wywołać tylko za pośrednictwem aplikacji lub Gira G1. Sceny, które mają być uruchamiane za pomocą przycisków, muszą zostać utworzone przy użyciu asystenta GPA.

Wykonywanie w aplikacji Gira Smart Home

W aplikacji Gira Smart Home można tworzyć, zmieniać i rozszerzać sceny:

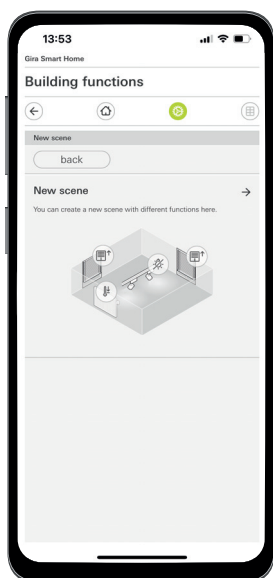

Tworzenie sceny w aplikacji Gira Smart Home

4.5.3 Scena – centralne wyłączenie

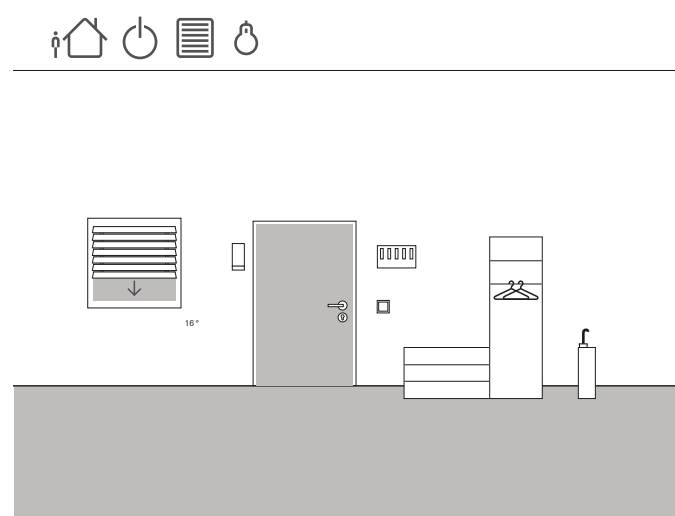

Przykład zastosowania

W obszarze wejściowym domu należy zainstalować przycisk, którego będzie można używać do wyłączenia wszystkich świateł przy wychodzeniu z domu. Ponadto żaluzje w drzwiach tarasowych powinny zostać opuszczone, aby zapewnić zabezpieczenie przed włamaniem.

Projektowanie

1. Przeciągnąć szablon sceny do struktury budynku.
2. Przyporządkować typ „Centralne wyłączenie” do szablonu sceny.
3. Przeciągnąć przycisk do struktury budynku. Tutaj można również zaprojektować przycisk w obszarze wejściowym.
4. Wybrać dla przycisku funkcję „Scena” i przypisać scenę „Centralne wyłączenie”.

Za pomocą tego szablonu sceny można wyłączyć wszystkie światła w domu.

5. Rozpocząć proces uruchamiania.
6. Po pomyślnym uruchomieniu otworzyć aplikację Gira Smart Home i dodać żaluzje drzwi tarasowych do sceny.

Jeśli podczas późniejszej eksploatacji okaże się, że scena nie jest do końca optymalna, można ją zmienić za pomocą aplikacji Gira Smart Home. Można na przykład użyć aplikacji Gira Smart Home do usunięcia poszczególnych opraw oświetleniowych ze sceny, aby pozostały one włączone nawet podczas nieobecności użytkownika.

4.5.4 Scena – przycisk paniki

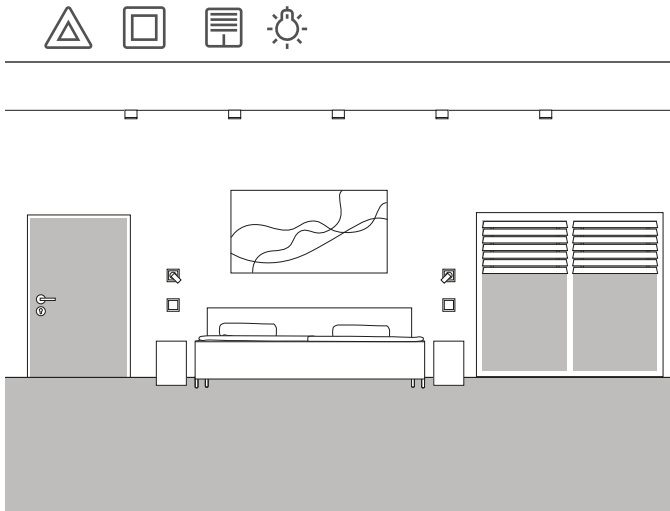

Przykład zastosowania

Kolejną funkcją bezpieczeństwa jest tak zwany przycisk paniki. Jeśli w nocy słycać w domu niepokojące odgłosy, naciśnięcie przycisku paniki powoduje na przykład włączenie wszystkich opraw oświetleniowych w domu. To wyraźny sygnał dla każdego nieproszonego gościa, aby natychmiast opuścić dom.

Projektowanie

W celu zaprojektowania tej funkcji można skorzystać ze zdefiniowanych wstępnie scen w asystencie GPA. Jest tam już przygotowana scena paniki, która po naciśnięciu przycisku paniki automatycznie włącza wszystkie odbiorniki światła w projekcie GPA.

W celu zaprojektowania należy postępować w opisany poniżej sposób:

1. Przeciągnąć szablon sceny do wybranego pomieszczenia.
2. Przyporządkować typ „Panika” do szablonu sceny.
3. Przeciągnąć przycisk do pomieszczenia.
4. Wybrać dla przycisku funkcję „Scena” i przypisać scenę „Panika”.
5. Rozpocząć proces uruchamiania.

Po naciśnięciu przycisku w domu zapalają się wszystkie światła.

Jeśli podczas późniejszej eksploatacji okaże się, że scena nie jest do końca optymalna, można ją zmienić za pomocą aplikacji Gira Smart Home. Poszczególne oprawy oświetleniowe można wtedy usunąć ze sceny za pomocą aplikacji Gira Smart Home. Lub też można zezwolić na przesuwanie wszystkich rolet po uruchomieniu przycisku paniki.

4.5.5 Scena – poranna rutyna

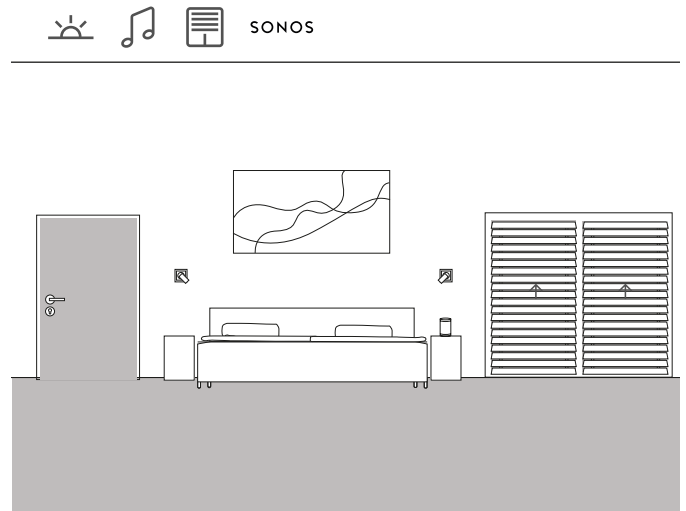

Przykład zastosowania

Jeśli użytkownik ma życzenie, aby rano budziło go słońce i muzyka, może to łatwo zrealizować za pomocą systemu Gira One.

Może skonfigurować w tym celu scenę, która otwiera listwy żaluzji w porze wstawania oraz odtwarza muzykę za pośrednictwem głośników Sonos. Po krótkiej fazie drzemki żaluzje przesuwają się nieco wyżej. W kuchni ekspres do kawy został już włączony i nagrzewa kolbę. W ten sposób można dobrze rozpocząć dzień.

Projektowanie

1. Przeciągnąć szablon sceny do pomieszczenia.
2. Przyporządkować typ „Bez wyboru wstępnego” do szablonu sceny.
3. Rozpocząć proces uruchamiania.
4. Po pomyślnym uruchomieniu otworzyć aplikację Gira Smart Home i dodać do sceny żądane odbiorniki, np. głośnik Sonos, żaluzje oraz gniazdo wtyczkowe do ekspresu do kawy.
5. W celu ustawienia żądanego czasu włączenia sceny użyć wyłącznika czasowego.

4.5.6 Scena Urlop

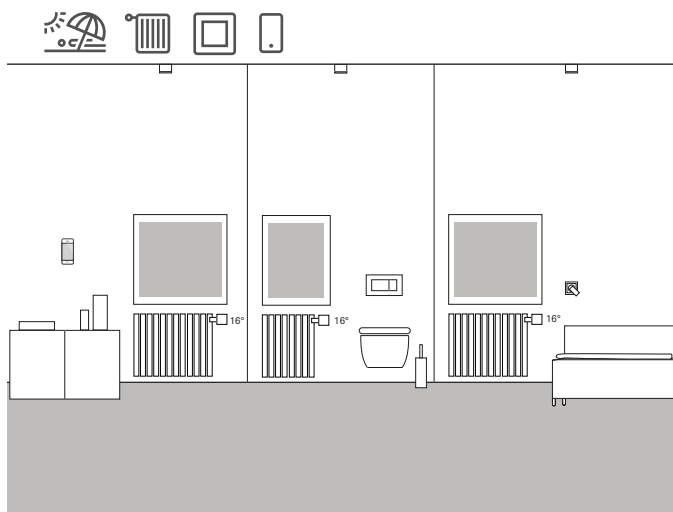

Przykład zastosowania

Gdy użytkownik opuszcza dom na dłuższy czas, często oczekuje zmniejszenia poziomu ogrzewania w całym domu. W przypadku Gira One można taką funkcję aktywować jednym przyciskiem. Naciśnięcie tego przycisku powoduje wyłączenie wybranych odbiorników oraz obniżenie temperatury we wszystkich pomieszczeniach. Gdy tylko użytkownik będzie np. wracać z urlopu, może już w drodze włączyć ponownie ogrzewanie w aplikacji Gira Smart Home. Wtedy w chwili przybycia do domu będzie już przyjemnie ciepło.

Projektowanie

1. Przeciągnąć szablon sceny do projektu.
2. Przyporządkować typ „Bez wyboru wstępnego” do szablonu sceny.
3. Przeciągnąć przycisk do struktury budynku. Tutaj można również zaprojektować przycisk w obszarze wejściowym.
4. Wybrać dla przycisku funkcję „Scena” i przypisać scenę „Brak wyboru wstępnego”.
5. Rozpocząć proces uruchamiania.
6. Po pomyślnym uruchomieniu otworzyć aplikację Gira Smart Home i dodać do sceny żądane odbiorniki ogrzewania.

4.6 Ogrzewanie i wentylacja

4.6.1 Sterowanie ogrzewaniem za pomocą aplikacji

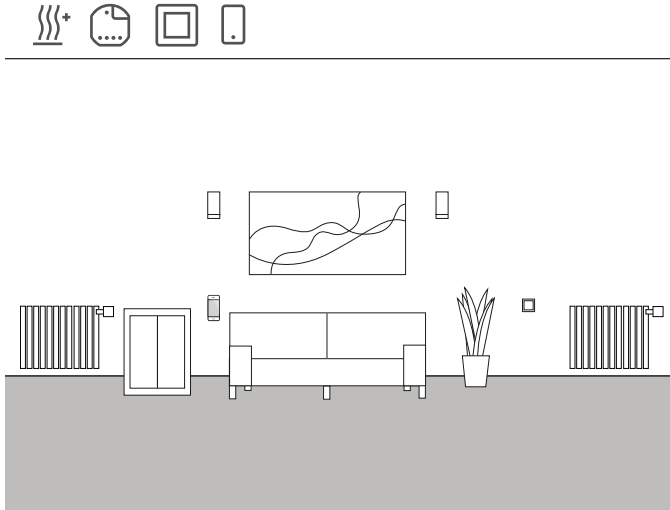

Przykład zastosowania

W pomieszczeniu mieszkalnym znajduje się kilka odbiorników ogrzewania, które mają być sterowane za pomocą Gira One.

Projektowanie w asystencji GPA

1. Dla każdego grzejnika przeciągnąć odpowiedni odbiornik, np. „Ogrzewanie – grzejnik (wodny)” do konstrukcji budynku.
2. Przeciągnąć aktor grzewczy do budynku.
3. Wybrać wyjście w aktorze grzewczym i przypisać mu funkcję „Ogrzewanie” oraz odpowiednie ogrzewanie jako odbiornik.
4. Do rejestrowania temperatury w pomieszczeniu służy przycisk znajdujący się w tym samym pomieszczeniu, co odbiornik ogrzewania. Wybrać funkcję „Temperatura w pomieszczeniu” na czujniku tego przycisku i przypisać jako odbiornik odpowiednie ogrzewanie.
5. Uruchomić projekt.

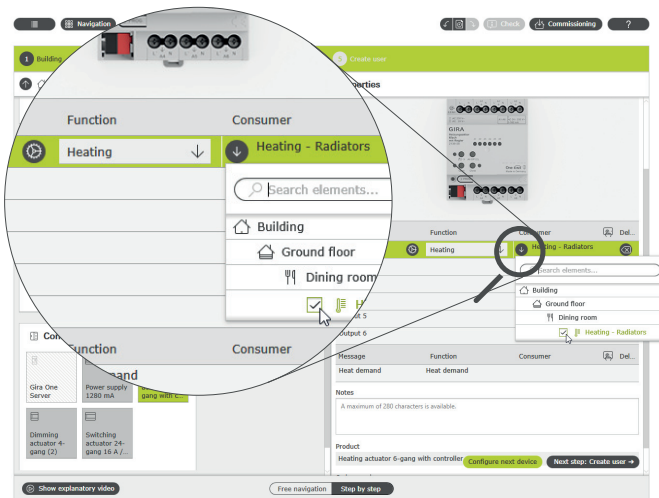

Wybrać funkcję „Ogrzewanie” i przypisać odbiorniki

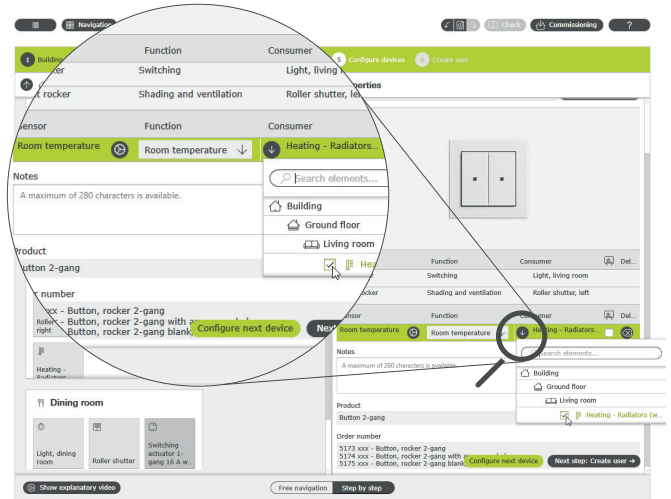

Rejestrowanie temperatury w pomieszczeniu za pomocą przycisku

Podczas uruchamiania dla każdego odbiornika ogrzewania w aplikacji Gira Smart Home jest automatycznie tworzony odpowiedni kafek. Tutaj można ustawić żądane temperatury.

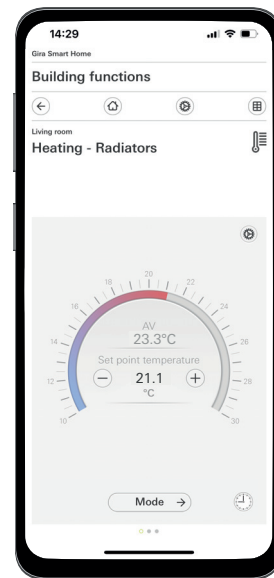

Funkcja ogrzewania w aplikacji Gira Smart Home

4.6.2 Sterowanie ogrzewaniem według czasu

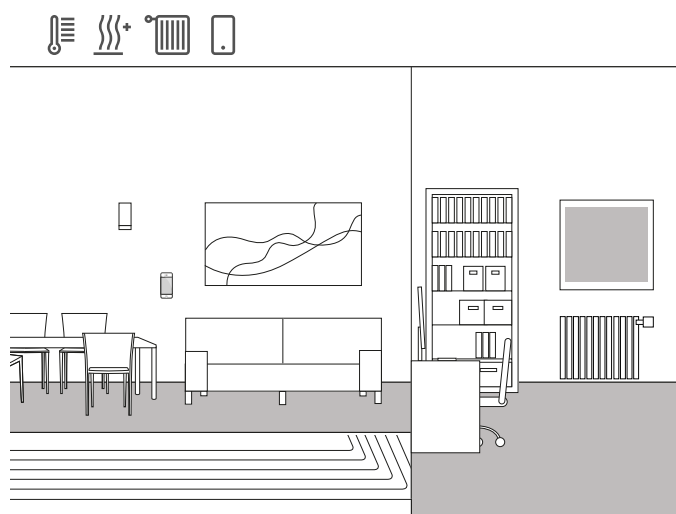

Przykład zastosowania

W domu jednorodzinnym zamontowana jest kombinacja grzejników i ogrzewania podłogowego. W części mieszkalnej i jadalnej zainstalowano ogrzewanie podłogowe, a w pokojach dziecięcych i sypialniach zamontowane są zwykle grzejniki.

Ponieważ ogrzewanie podłogowe ma dużą bezwładność, ustawiona temperatura jest bardzo rzadko zmieniana.

Inaczej wygląda sytuacja w pomieszczeniach z grzejnikami, np. w pokojach dziecięcych. Ponieważ dzieci wracają ze szkoły o różnych porach, temperatura w pokojach powinna być sterowana w zależności od czasu. W tym celu w aplikacji Gira Smart Home można bardzo łatwo i wygodnie tworzyć i zmieniać zegary sterujące dla profili ogrzewania.

Ustawianie zegara sterującego

W aplikacji Gira Smart Home należy nacisnąć kafelek funkcji ogrzewania, dla której ma zostać aktywowane sterowanie czasowe. Nacisnąć w widoku szczegółowym przycisk „Zegar sterujący”. Można tutaj utworzyć kilka punktów przełączania czasowego, które powodują ustawienie zdefiniowanych temperatur w określonym czasie.

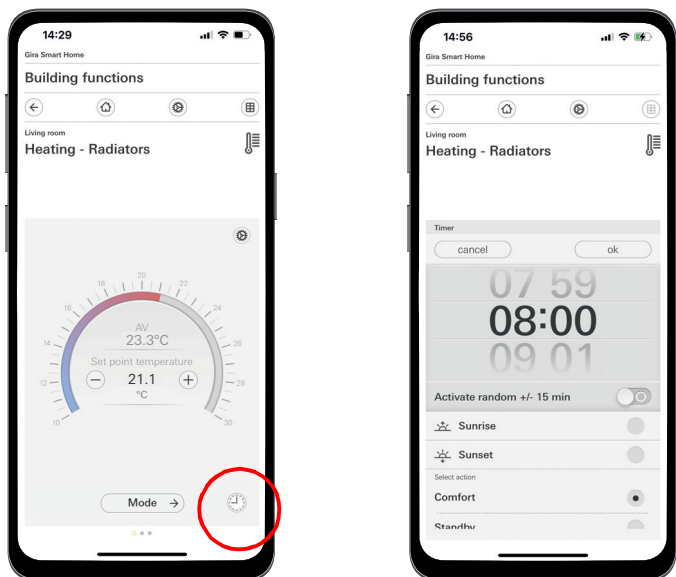

Wywołanie zegara sterującego w aplikacji Smart Home

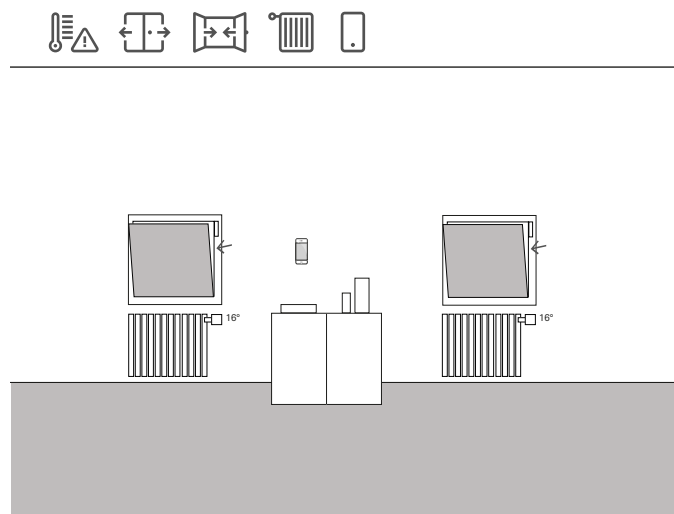
4.6.3 Ochrona przed mrozem podczas wietrze-
nia

Przykład zastosowania

Jeżeli w oknie są zamontowane kontaktrony okienne, można je wykorzystać w systemie Gira One do różnych zadań. Umożliwiają one na przykład monitorowanie statusu okien. Następnie można zobaczyć w aplikacji Gira Smart Home, czy okna w domu są otwarte, czy też zamknięte.

Jednocześnie można użyć kontaktronów okiennych do wyłączenia ogrzewania w odpowiednim pomieszczeniu w razie zapomnienia o zamknięciu okna w miesiącach zimowych. Wtedy na przykład ogrzewanie przechodzi na tryb ochrony przed mrozem, jeśli okno jest otwarte dłużej niż 5 minut.

Wymagane urządzenia

W tym przykładzie okno musi być wyposażone w kontaktron okienny (np. styk drzwiowy lub okienny Gira 0953 02). Ponadto do tego zastosowania potrzebny jest również aktor z wejściem binarnym (np. aktor żaluzjowy Gira z wejściami binarnymi 5062 00).

Projektowanie

1. Podłączyć kontaktron okienny do wejścia binarnego.
2. Wybrać dla wejścia binarnego funkcję „Kontaktron okienny” i przypisać jako odbiornik odpowiednie ogrzewanie.
3. Uaktywnić dla wejścia binarnego funkcję wizualizacji  i nadać nazwę, jaką kafelek ma mieć w aplikacji Gira Smart Home (np. „Okno – pokój dziecięcy”)

 Automatyczne wykrywanie otwartego okna

Nawet jeśli w oknach nie ma zainstalowanych kontaktronów okiennych, można automatycznie zmniejszyć poziom ogrzewania na czas wietrze-
nia. W tym celu należy aktywować funkcję „Automatyczne wykrywanie otwartego okna” w parametrach zaawansowanych w aktorze grzewczym.

4.6.4 Ograniczanie temperatury podłogi

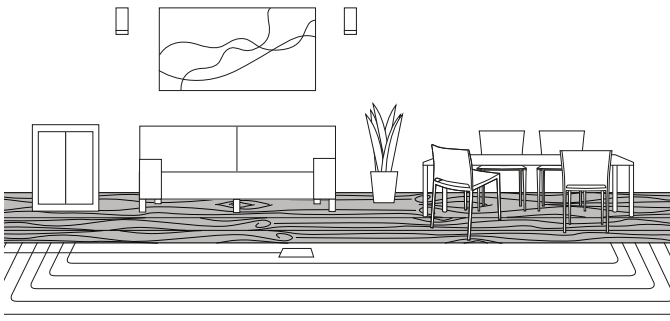
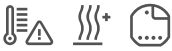

Przykład zastosowania

W przypadku elektrycznego ogrzewania podłogowego zainstalowanego pod parkietem, temperatura podłogi nie może przekraczać 27°C, w przeciwnym razie parkiet może zostać uszkodzony.

Gira One umożliwia podłączenie czujnika zdalnego Gira (nr katalogowy 1493 00) do wejścia binarnego 3 aktorów podtylnkowych w celu ograniczenia temperatury podłogi. Gwarantuje to, że w przypadku przekroczenia temperatury obieg grzewczy zostanie wyłączony, aby nie uszkodzić parkietu.

Projektowanie

1. Podłączyć czujnik zdalny do wejścia binarnego 3.
2. Wybrać dla wejścia binarnego 3 funkcję „Temperatura podłogi” i przypisać jako odbiornik odpowiednie ogrzewanie podłogowe.
3. Jeśli jest aktywna funkcja wizualizacji , temperatura podłogi jest wyświetlana na osobnym kafelku w aplikacji Gira Smart Home.
4. Wybrać w aktorze grzewczym funkcję „Ogrzewanie” i przyporządkować jako odbiornik odpowiednie ogrzewanie podłogowe.
5. Maksymalną temperaturę podłogi można zdefiniować w aktorze grzewczym. Otworzyć ustawienia zaawansowane w aktorze grzewczym dla odpowiedniego wyjścia i zdefiniować wartość graniczną dla temperatury podłogi.

Parameter settings: Heating actuator 6-gang with controller

Output	Type of heating control	Continuous PI control
Output 1		
Output 2	System default values Setpoint temperatures heating	
Message	The system defaults for the setpoint temperatures can be changed in the Gira Smart Home App. The system defaults are:	
Heat demand	Comfort	21
	Standby	19
	Night	17
	Frost protection	7
	Automatic window open detection	
	If an open window is detected, the heating switches to frost protection mode. The automatic window open detection is only active if no window contact or gate contact is connected.	
	Window open detection for temperature reduction	Off
	Limit values for the floor temperature	
	Maximum temperature	35

Zaawansowane ustawienia parametrów aktora grzewczego

4.6.5 Aktywowanie funkcji Boost za pomocą przycisku



Przykład zastosowania

W łazience budynku mieszkalnego grzejnik powinien być za pomocą przycisku całkowicie nagrzewany przez określony czas. Po upływie tego czasu temperatura powraca do „normalnego” trybu pracy. Funkcja ta może służyć m.in. do krótkotrwałego podgrzania temperatury w pomieszczeniu na czas trwania kąpieli. Gira One przejmuje sterowanie tą funkcją za użytkownika, aby nie musiał myśleć o ponownym obniżeniu temperatury po kąpieli. W ten sposób można oszczędzić cenną energię, a jednocześnie zapewnić przyjemne ciepło podczas kąpieli.

Projektowanie

1. Przeciągnąć przycisk do łazienki.
2. Przeciągnąć odbiornik ogrzewania do łazienki. Należy pamiętać, że za pomocą funkcji Boost mogą być sterowane tylko dwa odbiorniki „Grzejniki elektryczne” i „Grzejniki wodne”.
3. Przeciągnąć aktor grzewczy do projektu.
4. Wybrać na przycisku funkcję „Boost” i przyporządkować odpowiedni odbiornik ogrzewania.
5. Wybrać w aktorze grzewczym funkcję „Ogrzewanie” i przyporządkować odpowiedni odbiornik ogrzewania.
6. Czas trwania funkcji Boost jest definiowany w aktorze grzewczym. Otworzyć ustawienia zaawansowane w aktorze grzewczym dla odpowiedniego wyjścia i zdefiniować czas trwania funkcji Boost w minutach.

Parameter settings: Heating actuator 6-gang with controller

Output	system statuses are:	
Output 1	Comfort	21
Output 2	Standby	19
Message	Night	17
Heat demand	Frost protection	7
	Automatic window open detection	
	If an open window is detected, the heating switches to frost protection mode. The automatic window open detection is only active if no window contact or gate contact is connected.	
	Window open detection for temperature reduction	0.2K / 4min
	Duration of frost protection operation	20
	Boost	
	The boost function enables fast heating operation independent of the set operating mode for a predefined duration (boost duration). The boost function is only active if you have selected "Boost" on the button of this consumer.	
	Boost duration	10

Zaawansowane ustawienia parametrów aktora grzewczego

4.6.6 Przełączanie ogrzewania i chłodzenia

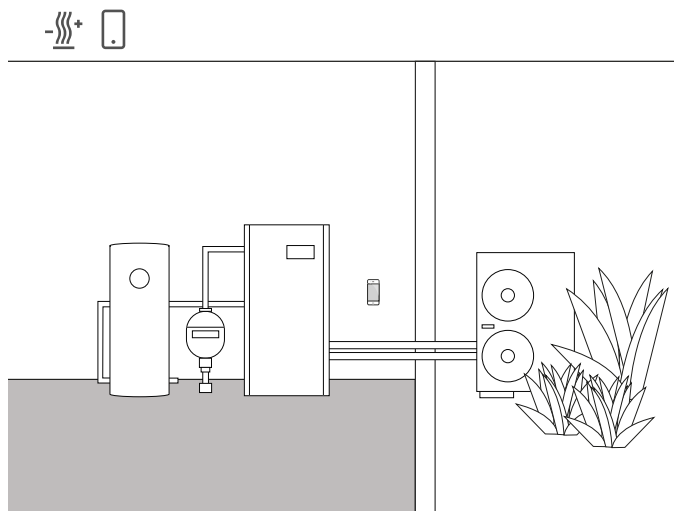

Przykład zastosowania

Pompy ciepła są często instalowane w połączeniu z systemami wodnego ogrzewania podłogowego. W ciepłe letnie dni ogrzewanie podłogowe może też służyć do chłodzenia. Pompa ciepła przejmuje wtedy funkcję przełączania między trybem ogrzewania i chłodzenia.

Informacja, że pompa ciepła pracuje w trybie chłodzenia, musi zostać przekazana aktorowi grzewczemu, aby również mógł się przełączyć na tryb chłodzenia. Zadanie to przejmuje np. wejście binarne podtynkowego aktora włączającego bistabilnego.

Wymagane urządzenia i odbiorniki

W tym przykładzie potrzebny jest aktor grzewczy podłączany do siłowników obiegów ogrzewania i chłodzenia (ogrzewania podłogowego).

Ponadto potrzebny jest aktor włączający bistabilny z wejściem binarnym, podłączany do wyjścia bezpotencjałowego pompy ciepła, który informuje poprzez styk przełączający, czy pompa ciepła znajduje się w trybie ogrzewania lub chłodzenia. W projekcie GPA wymagany jest odbiornik „Ogrzewanie i chłodzenie – ogrzewanie podłogowe (wodne)”.

Projektowanie

1. Przenieść aktor grzewczy i aktor włączający bistabilny z wejściem binarnym do projektu.
2. Na wejściu binarnym wybrać funkcję „Ogrzewanie i chłodzenie / przełączanie” i przypisać odbiornik „Ogrzewanie i chłodzenie – ogrzewanie podłogowe (wodne)”.
3. Na wyjściu aktora grzewczego wybrać funkcję „Ogrzewanie i chłodzenie” i przypisać odbiornik „Ogrzewanie i chłodzenie – ogrzewanie podłogowe (wodne)”.

⊕ Wskazówka

Podczas podłączania urządzeń z wejściem binarnym należy mieć na uwadze, że zaciski magistrali i napięcia sieciowego nie mogą znajdować się w tej samej komorze przyłączeniowej.

Więcej informacji, patrz stronie 85.

Zachowanie instalacji

Zimą:

Pompa ciepła znajduje się w trybie ogrzewania. Jeżeli czujnik temperatury przekazuje sygnał, że w pomieszczeniu jest za zimno (temperatura rzeczywista < temperatura zadana), aktor grzewczy otwiera zawór regulacyjny. Przez rury przepływa wtedy ciepła woda, i pomieszczenie jest ogrzewane.

Latem:

Pompa ciepła znajduje się w trybie chłodzenia. Jeżeli czujnik temperatury przekazuje sygnał, że w pomieszczeniu jest za ciepło (temperatura rzeczywista > temperatura zadana), aktor grzewczy otwiera zawór regulacyjny. Przez rury przepływa wtedy zimna woda, i pomieszczenie jest schładzane.

4.6.7 Zapotrzebowanie na ciepło i zimno

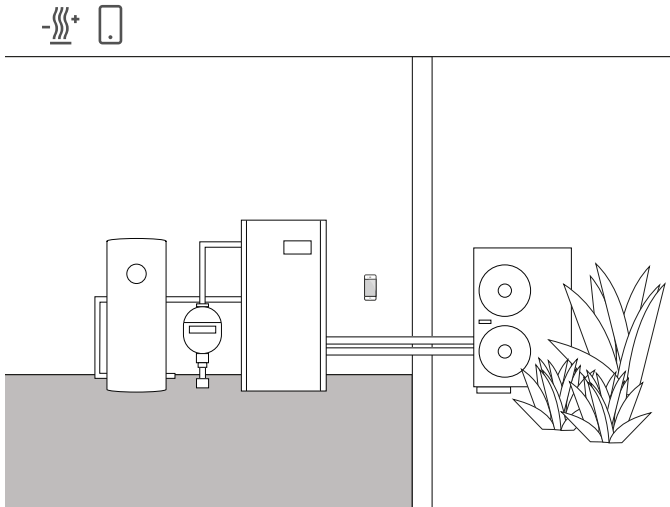

Przykład zastosowania

W instalacjach z pompą ciepła pompa obiegowa transportuje ciepłą (lub zimną) wodę między pompą ciepła a ogrzewaniem podłogowym. Niektórzy producenci umożliwiają wyłączenie pompy obiegowej za pomocą styku wejściowego, jeżeli w instalacji nie jest wymagana ciepła (lub zimna) woda. Dzięki temu pompa obiegowa pracuje tylko wtedy, gdy występuje zapotrzebowanie na ciepło lub zimno, zapewniając oszczędność cennego prądu.

Aktory grzewcze Gira One sprawdzają obiegi ogrzewania i chłodzenia pod kątem zapotrzebowania na ciepło i zimno. W przypadku zapotrzebowania na ciepło lub zimno kanał aktora włączającego bistabilnego wysyła automatycznie sygnał do styku wejściowego pompy ciepła.

Wymagane urządzenia i odbiorniki

W tym przykładzie potrzebny jest aktor grzewczy podłączany do siłowników obiegów ogrzewania i chłodzenia (ogrzewania podłogowego) oraz aktor włączający bistabilny z wejściem binarnym, który jest podłączany do styku wejściowego pompy obiegowej.

W projekcie GPA wymagane są odbiorniki „Ogrzewanie i chłodzenie – ogrzewanie podłogowe (wodne)” i „Ogrzewanie i chłodzenie – sygnalizator zapotrzebowania na ciepło lub zimno”.

Projektowanie

1. Przenieść aktor grzewczy i np. aktor włączający bistabilny z wejściem binarnym oraz ww. odbiorniki do projektu.
2. Dla wyjścia aktora włączającego bistabilnego wybrać funkcję „Zapotrzebowanie na ciepło” i przypisać odbiornik „Ogrzewanie i chłodzenie – sygnalizator zapotrzebowania na ciepło lub zimno”.
3. Na aktorze grzewczym wybrać funkcję „Zapotrzebowanie na ciepło” i przypisać odbiornik „Ogrzewanie i chłodzenie – sygnalizator zapotrzebowania na ciepło lub zimno”.
Funkcja ta jest dostępna pod zakładką „Czujniki”, która znajduje się pod wyjściami.

Zachowanie instalacji

Zimą: Pompa ciepła znajduje się w trybie ogrzewania.

Jeżeli czujnik temperatury przekazuje sygnał, że w pomieszczeniu jest za zimno (temperatura rzeczywista < temperatura zadana), aktor grzewczy otwiera zawór regulacyjny i przekazuje systemowi sygnał „Zapotrzebowanie na ciepło”. Aktor włączający bistabilny analizuje sygnał „Zapotrzebowanie na ciepło” i włącza pompę obiegową. Przez rury przepływa wtedy ciepła woda, i pomieszczenie jest ogrzewane.

Jeżeli czujnik temperatury przekazuje sygnał, że w pomieszczeniu jest za ciepło (temperatura rzeczywista > temperatura zadana), aktor grzewczy otwiera zawór regulacyjny i przekazuje systemowi sygnał „Brak zapotrzebowania na ciepło”. Aktor włączający bistabilny analizuje sygnał „Brak zapotrzebowania na ciepło” i wyłącza pompę obiegową, aby zaoszczędzić energię.

Latem: Pompa ciepła znajduje się w trybie chłodzenia.

Jeżeli czujnik temperatury przekazuje sygnał, że w pomieszczeniu jest za ciepło (temperatura rzeczywista > temperatura zadana), aktor grzewczy otwiera zawór regulacyjny i przekazuje systemowi sygnał „Zapotrzebowanie na zimno”. Aktor włączający bistabilny analizuje sygnał „Zapotrzebowanie na zimno” i włącza pompę obiegową. Przez rury przepływa wtedy zimna woda, i pomieszczenie jest schładzane.

Jeżeli czujnik temperatury przekazuje sygnał, że w pomieszczeniu jest za zimno (temperatura rzeczywista < temperatura zadana), aktor grzewczy zamyka zawór regulacyjny i przekazuje systemowi sygnał „Brak zapotrzebowania na zimno”. Aktor włączający bistabilny analizuje sygnał „Brak zapotrzebowania na zimno” i wyłącza pompę obiegową, aby zaoszczędzić energię.

⊕ Wskazówka

Podczas podłączania urządzeń z wejściem binarnym należy mieć na uwadze, że zaciski magistrali i napięcia sieciowego nie mogą znajdować się w tej samej komorze przyłączeniowej.

Więcej informacji, patrz stronie 85.

4.6.8 Wskaźnik styku przełączającego

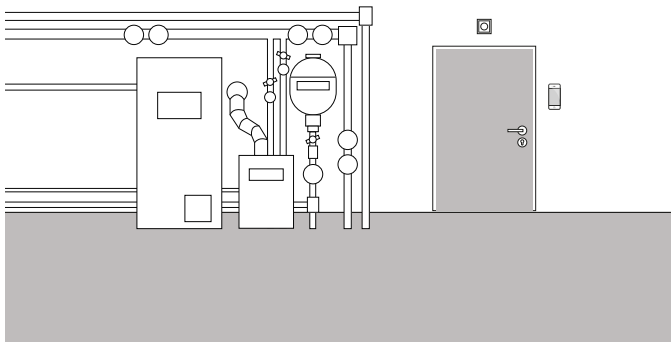

Przykład zastosowania

Instalacje grzewcze lub pompy ciepła posiadają często styk przełączający, który może przekazywać usterki. Sygnał ten można np. wykorzystać do zgłaszania usterki bezpośrednio w aplikacji Gira Smart Home. Na drzwiach do piwnicy na parterze mogłaby dodatkowo włączyć się lampa sygnalizacyjna, gdy styk awaryjny zgłosi usterkę.

Wymagane urządzenia

W takim zastosowaniu potrzebny jest aktor z wejściem binarnym (np. aktor włączający bistabilny Gira z wejściami binarnymi 5061 00).

Wskazówka

Podczas podłączania urządzeń z wejściem binarnym należy mieć na uwadze, że zaciski magistrali i napięcia sieciowego nie mogą znajdować się w tej samej komorze przyłączeniowej.

Więcej informacji, patrz stronie 85.

Projektowanie

1. Poprowadzić styk awaryjny instalacji grzewczej równoległe do wejść binarnych 1 i 2.
2. Dla wejścia binarnego 1 wybrać funkcję „Wskaźnik styku przełączającego”.
3. Uaktywnić dla wejścia binarnego 1 funkcję wizualizacji i przydzielić nazwę kafelkowi w aplikacji Gira Smart Home (np. „Awaria ogrzewania”)
4. Dla wejścia binarnego 2 wybrać funkcję „Łączenie” i przypisać jako odbiornik odpowiednią oprawę oświetleniową.

4.7 Integracja dalszych systemów

4.7.1 System domofonowy

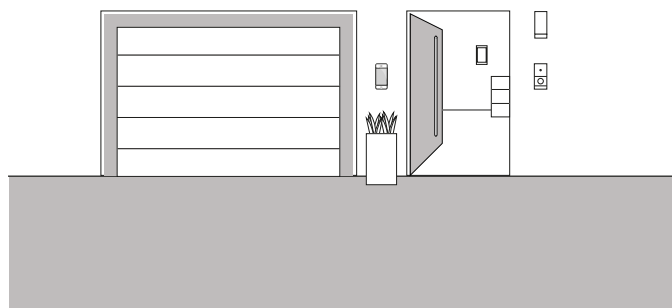

Przykład zastosowania

Aby w projekcie z systemem Gira One zintegrować dodatkowo system domofonowy Gira, oba systemy można obsługiwać na jednym urządzeniu. W takim przypadku Gira G1 można stosować zarówno jako unifon do systemu domofonowego, jak i w funkcji urządzenia do obsługi aplikacji Smart Home.

Przywołanie z piętra na Gira G1 można wykonać też przyciskiem Gira One. W tym celu wybrać na odpowiednim przycisku funkcję „Przywołanie z piętra (G1)”. Jako odbiornik wybrać urządzenie(-a) Gira G1, na których ma być wyzwołane przywołanie z piętra.

System domofonowy na smartfonie

Aby również na smartfonie widzieć, kto stoi przy drzwiach, oprócz bramki systemu domofonowego IP potrzebna jest też aplikacja „Gira DCS mobile”.

Bezpłatna aplikacja jest dostępna za pośrednictwem sklepów z aplikacjami.

4.7.2 Sonos

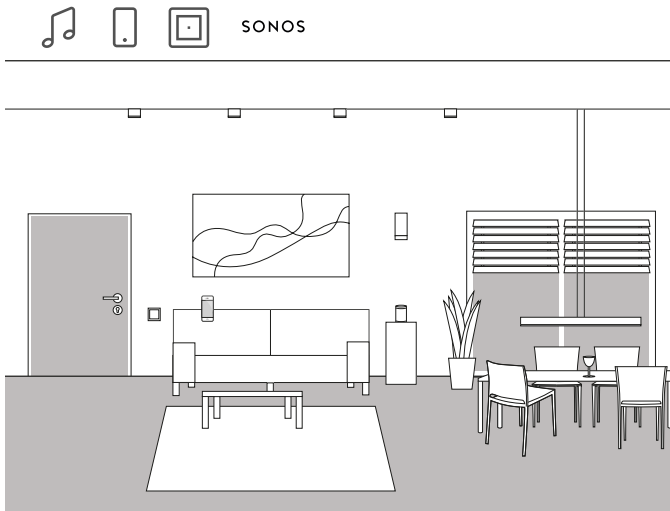

Przykład zastosowania

Jeżeli w domu lub mieszkaniu stosowane są głośniki Sonos, można je połączyć z systemem Gira One i rozszerzyć funkcje inteligentnego domu.

Kompatybilność systemu Gira One z Sonos umożliwia projektowanie głośników Sonos w programie Gira Project Assistant. Głośniki Sonos można włączyć w aplikacji Gira Smart Home lub obsługiwać przyciskiem. Muzykę można włączyć i zatrzymać górnym klawiszem przycisku. Dolny klawisz służy do otwierania ulubionej playlisty. Gira One umożliwia też połączenie z innymi odbiornikami w jednej scenie.

Projektowanie

1. Przenieść w GPA odbiornik „Sterowanie systemem audio Sonos” do projektu.
2. Aby dodatkowo sterować głośnikami Sonos za pomocą przycisku, przeciągnąć przycisk do projektu.
3. Przypisać przyciskowi funkcję „Sterowanie systemem audio Sonos”. Jako odbiornik wybrać urządzenie Sonos, które ma być sterowane tym przyciskiem.
4. Przeprowadzić uruchomienie.
5. W aplikacji Gira Smart Home nawiązywane jest połączenie z systemem Sonos:
Otworzyć kafelek Sonos Audio i dotknąć ikony koła zębatego. Następnie można tu nawiązać połączenie z głośnikiem Sonos.

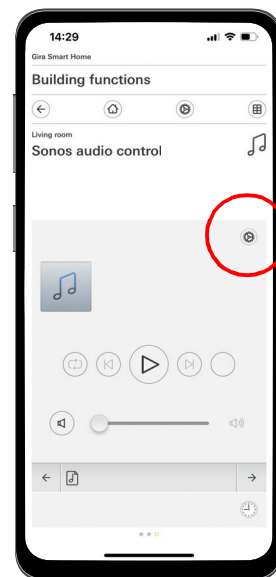

Konfiguracja głośnika Sonos w aplikacji

+ Wskazówki

Jeżeli chcemy później dodać drugi głośnik Sonos, użytkownik z uprawnieniami administratora może go utworzyć w aplikacji Gira Smart Home. W tym celu kliknąć w menu systemu „Zarządzanie funkcjami” i dodać za pomocą symbolu + „Sterowanie systemem audio Sonos”. Jeżeli dodany później głośnik Sonos ma być obsługiwany przyciskiem, konieczne jest uruchomienie za pomocą asystenta GPA.

4.7.3 Philips Hue

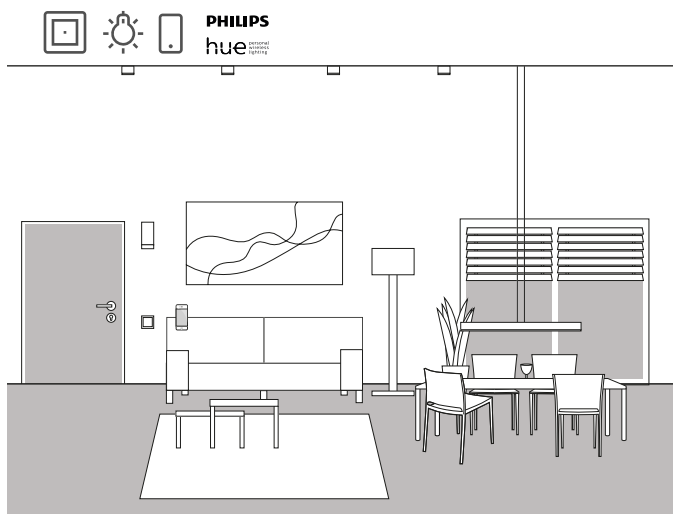

Przykład zastosowania

Jeżeli w domu lub mieszkaniu stosowane są oprawy oświetleniowe Philips Hue, można je połączyć z systemem Gira One i rozszerzyć funkcje inteligentnego domu.

Kompatybilność systemu Gira One z Philips Hue umożliwia projektowanie opraw oświetleniowych Philips Hue za pomocą programu Gira Project Assistant. Oprawy oświetleniowe Philips Hue można wtedy włączać za pomocą urządzeń Gira One lub stosować np. w scenach Gira One.

Projektowanie

 (+) Wskazówki

Warunkiem pomyślnego projektowania jest funkcjonujący system Philips Hue.

Prosimy pamiętać, że technicznie niemożliwe jest sterowanie odbiornikami Gira One za pośrednictwem urządzeń Philips Hue.

1. Przenieść wymagane odbiorniki Philips Hue do struktury budynku.
2. Rozpocząć proces uruchamiania. Podczas uruchamiania dla każdego odbiornika Philips Hue tworzony jest kafelek w aplikacji Gira Smart Home.
3. Otworzyć aplikację Gira Smart Home i skonfigurować odpowiednio utworzone odbiorniki Philips Hue.

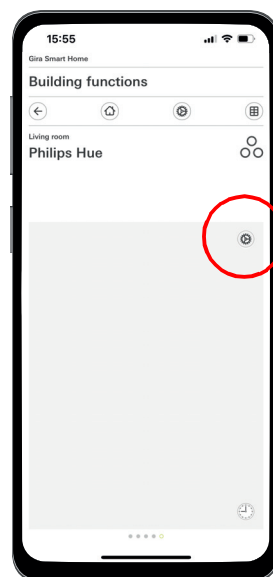

Konfiguracja Philips w aplikacji

 (+) Wskazówki

Aby dodać później drugą oprawę oświetleniową Philips Hue, użytkownik z uprawnieniami administratora może ją utworzyć w aplikacji Gira Smart Home. W tym celu kliknąć w menu systemu „Zarządzanie funkcjami” i dodać za pomocą symbolu + funkcję Philips Hue.

Jeżeli dodana później oprawa oświetleniowa Philips Hue ma być obsługiwana przyciskiem, konieczne jest uruchomienie za pomocą asystenta GPA.

System Gira One wybiera automatycznie właściwy interfejs użytkownika odbiorników Philips Hue. Możliwe jest ich ręczne dostosowanie.

Prosimy też uwzględnić, że poniższe funkcje Gira One nie mogą być stosowane z odbiornikami Philips Hue: klatka schodowa, alarm wiatrowy, deszczowy, mrozowy, ochrona przed promieniowaniem słonecznym, styk drzwiowy

4.7.4 Kamera IP

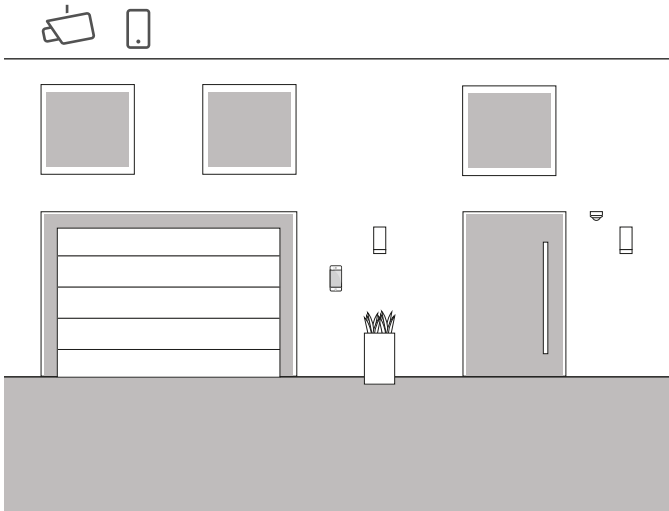

Przykład zastosowania

Chcesz czasem wiedzieć, co dzieje się w Twoich czterech ścianach, gdy nie ma Cię w domu?

Jeżeli planujesz zainstalować w swoim domu kamery wewnętrzne i/lub zewnętrzne, możesz je zintegrować w projekcie Gira One. Dzięki temu z aplikacji Gira Smart Home możliwy jest wygodny dostęp do kamer IP, aby sprawdzić, czy wszystko jest w porządku.

+ Wskazówka

Do konfiguracji kamery IP system Gira One korzysta z technologii ONVIF. Z uwagi na fakt, że technologia ONVIF jest różnorodnie stosowana przez producentów kamer, ustawienia i funkcje zależą w dużym stopniu od stosowanego modelu kamery. Z tego powodu pokazana jest tu jedynie podstawowa konfiguracja kamery IP. W razie problemów prosimy o kontakt z producentem kamery.

Dodatkowe informacje i wybór adresów URL podglądu różnych producentów podane są w FAQ od stronie 86.

Projektowanie w aplikacji Smart Home

Warunek: otworzyć aplikację Smart Home jako administrator lub instalator.

1. Otworzyć aplikację Gira Smart Home i dotknąć ikony koła zębatego, aby wejść do menu systemu.
2. Dotknąć „Zarządzanie funkcjami”.
3. Dotknąć „+”, aby dodać nową funkcję.
4. Wybrać „Kamera IP” jako nową funkcję.
5. Dotknąć „Wyszukaj kamerę IP”.
6. Wybrać znaną kamerę IP.
(Jeżeli nie znaleziono żadnej kamery, przeczytać „Dlaczego nie jest wskazywana żadna kamera IP?”).
7. Wpisać swoje dane dostępu do kamery IP.
8. Następnie przypisać kamerze symbol i przydzielić nazwę funkcji kamery.

Dlaczego nie jest wskazywana żadna kamera IP?

Jeżeli po kroku 5 nie jest wyświetlana żadna kamera IP, sprawdzić – zależnie od producenta – następujące ustawienia kamery IP:

- Czy aktywna jest funkcja ONVIF?
- Czy utworzono nowego użytkownika kamery IP?
- Czy utworzono użytkownika funkcji ONVIF?
(Jeżeli konieczne jest utworzenie kilku użytkowników, zalecamy stosowanie tych samych danych dostępowych przez wszystkich użytkowników).
- Jakie uwierzytelnianie wybrano?
(Zalecamy podstawowe uwierzytelnianie dla zastosowań w aplikacji Gira Smart Home).
- Czy aktywna jest funkcja do nachylania, obracania i powiększania (PTZ)?
- Czy w ustawieniach strumieniowania wideo uaktywniono podstrumień i wybrano tam kodowanie wideo „Motion-JPEG”?
- Czy wybrano jak najmniejszą rozdzielczość i częstotliwość odświeżania?
- Czy aktywne są polecenia sterujące CGI/API?

Po sprawdzeniu i ew. korekcie podanych wyżej ustawień ponownie dotknąć w aplikacji Smart Home „Wyszukaj kamerę IP”.

Dlaczego nie jest wyświetlany obraz z kamery?

Jeżeli po znalezieniu i pomyślnym skonfigurowaniu kamery IP zamiast obrazu z kamery wyświetlany jest symbol czekania, w adresie URL podglądu występuje prawdopodobnie błąd. Prosimy sprawdzić następujące ustawienia:

- Czy kamera IP udostępnia adres URL podglądu?
Jeżeli tak, wpisać adres w ustawieniach funkcji kamery (jeżeli konieczne jest utworzenie kilku użytkowników, zalecamy stosowanie tych samych danych dostępowych przez wszystkich użytkowników).
- Czy wpisano nazwę użytkownika i hasło adresu URL podglądu?

Ręczna konfiguracja kamery IP

Jeżeli konfiguracja kamery IP według powyższych wskazówek nie powiedzie się, możliwe jest ręczne skonfigurowanie kamery IP:

1. Uaktywnić najpierw podstrumień w ustawieniach kamery dla strumieniowania wideo. Ustawić tam jako kodowanie wideo „Motion-JPEG”.
1. Otworzyć aplikację Gira Smart Home i dotknąć ikony koła zębatego, aby wejść do menu systemu.
2. Dotknąć „Zarządzanie funkcjami”.
3. Dotknąć „+”, aby dodać nową funkcję.
4. Wybrać „Kamera IP” jako nową funkcję.
5. Dotknąć „Wprowadzanie ręczne”.
6. Wpisać adres URL podglądu, np. dla:
 - Mobotix
`http://benutzername:password@ipadresse/control/fast-stream.jpg?stream=full&preview&size=640x360&fps=20`
 - Hikvision
`http://benutzer:password@ipadresse/ISAPI/Streaming/channels/102/httppreview`
 - Axis
`http://Benutzer:Passwort@IP-Adresse/axis-cgi/mjpg/video.cgi`
 - Dahua
`http://benutzername:password@ipadresse/cgi-bin/mjpg/video.cgi?channel=1&subtype=1`
7. Następnie przypisać kamerze symbol i przydzielić nazwę funkcji kamery.

4.7.5 eNet

Tworzenie szablonu funkcyjnego „Kamera IP” w asystencie GPA

Po przeniesieniu w GPA szablonu funkcyjnego „Kamera IP” do budynku, podczas uruchomienia tworzony jest w aplikacji Gira Smart Home kafelek funkcji kamery.

Aby nawiązać połączenie z kamerą IP, otworzyć w aplikacji Gira Smart Home odpowiedni kafelek i dotknąć ikony koła zębatego. Następnie można kontynuować konfigurację kamery IP zgodnie z opisem w sekcji „Projektowanie w aplikacji Smart Home”.

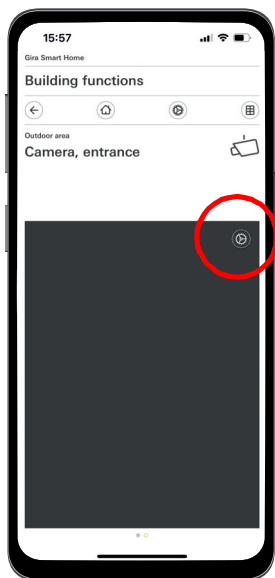

Konfiguracja kamery IP w aplikacji

+ Wskazówka

Na koniec prosimy przeprowadzić zdalny test działania kamery. W tym celu połączyć się poprzez sieć telefonii mobilnej (LTE/4G) z aplikacją Smart Home i otworzyć funkcję kamery.

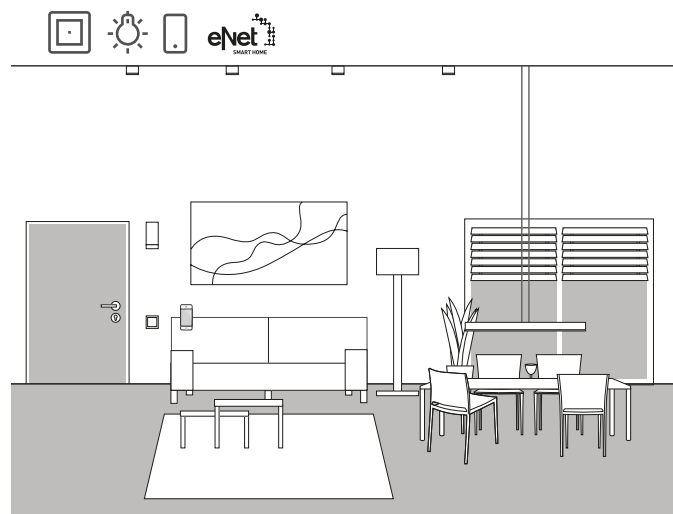

Przykład zastosowania

Jeżeli stosujesz już eNet SMART HOME w swoim domu lub mieszkaniu, możesz połączyć system z funkcjami Gira One, rozszerzając funkcjonalność inteligentnego domu.

Kompatybilność systemu Gira One z eNet SMART HOME umożliwia projektowanie funkcji eNet w programie Gira Project Assistant. Dzięki temu funkcje systemu eNet SMART HOME można uaktywniać za pomocą urządzeń Gira One, aplikacji Gira Smart Home lub Gira G1.

+ Wskazówki

Warunkiem pomyślnego projektowania jest funkcjonujący system eNet SMART HOME z serwerem eNet Gira.

Prosimy pamiętać, że technicznie niemożliwe jest sterowanie odbiornikami Gira One za pośrednictwem urządzeń eNet.

Prosimy też uwzględnić, że poniższe funkcje Gira One nie mogą być stosowane z odbiornikami eNet: klatka schodowa, alarm wiatrowy, deszczowy, mrozowy, ochrona przed promieniowaniem słonecznym, styk drzwiowy

Jeżeli odbiorniki eNet są sterowane przez system Gira One, wszystkie odbiorniki eNet są niezawodnie przełączane w ciągu kilku ms.

Jednakże może potrwać kilka sekund, zanim zostanie odeślany status odbiorników eNet (np. w aplikacji Gira Smart Home lub na lampce kontrolnej stanu LED przycisku Gira One).

Projektowanie

1. Przenieść wymagane odbiorniki eNet do struktury budynku.
2. Rozpocząć proces uruchamiania. Podczas uruchamiania dla każdego odbiornika eNet tworzony jest kafelek w aplikacji Gira Smart Home.
3. Otworzyć aplikację Gira Smart Home i skonfigurować tam odpowiednie odbiorniki eNet poprzez edycję poszczególnych funkcji w ustawieniach. Wymagane są do tego dane dostępowe administratora serwera eNet Gira.

5 ____ Zalety dla instalatora

5.1 Instrukcja dla klientów końcowych



Instrukcja dla klientów końcowych

Na koniec projektu należy przekazać klientom kompletną dokumentację funkcji Smart Home.

Dawniej konieczne było czasochłonne kompletowanie i wydrukowanie całej dokumentacji procesowej, aby wręczyć klientowi zestaw różnych pojedynczych dokumentów.

Dziś program Gira Project Assistant zadba o skompletowanie dokumentacji projektowej:

Jednym naciśnięciem przycisku asystent GPA sporządza automatycznie instrukcję dla klientów końcowych, zawierającą wszystkie istotne informacje. Dokumentacja ta może być przekazana klientowi w formie elektronicznej jako plik PDF lub w formie wydrukowanego dokumentu.

Wskazówka

Jako uzupełnienie dokumentacji dla klientów końcowych dostępna jest dodatkowo funkcja „Dokumentacja projektowa”. W dokumentacji projektowej zestawione są w przejrzystej formie wszystkie zastosowane w projekcie urządzenia i funkcje z ustawionymi parametrami.

5.2 Zdalne serwisowanie

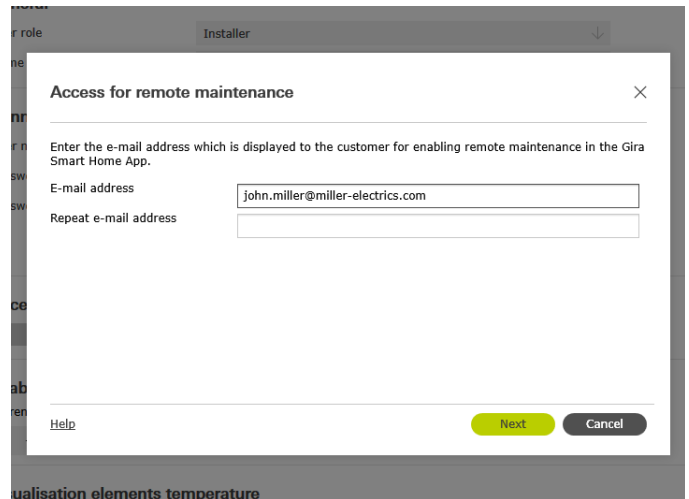

Konfiguracja zdalnego serwisowania w GPA

Jeżeli klient zażyczy sobie zmian w istniejących projektach, w przypadku wielu innych systemów może to być bardzo stresujące zadanie. Aby dokonać drobnych zmian w projekcie, konieczna jest obecność klienta na miejscu, należy uzgodnić terminy, pokryć koszty przejazdu itd.

Gira One umożliwia za pomocą funkcji zdalnego serwisowania szybkie przeprowadzenie drobnych korekt projektu lub aktualizacji systemu – wygodnie z biura. Przed rozpoczęciem pracy należy poprosić klienta o zezwolenie na zdalne serwisowanie. Klient może to zrobić łatwo i wygodnie za pośrednictwem aplikacji Gira Smart Home. Po wykonaniu wszystkich czynności projektowych należy ponownie zadzwonić do klienta i poinformować go, że może wyłączyć funkcję zdalnego serwisowania.

Konfiguracja zdalnego serwisowania podczas projektowania

Zdalne serwisowanie jest konfigurowane w asystencie GPA w ekranie „Zarządzanie użytkownikami”. Konfiguracja zdalnego serwisowania wymaga połączenia komputera z GPA i serwera Gira One z internetem.

1. Przejdź do ekranu „Zarządzanie użytkownikami”.
2. Wybierz użytkownika „Instalator”.
3. W obszarze „Dostęp do przyszłego zdalnego serwisowania” kliknąć przycisk ekranowy „Konfiguracja dostępu”.
4. Potwierdzić warunki użytkowania i wpisać adres e-mail instalatora. Adres ten jest później wyświetlany klientowi w aplikacji Gira Smart Home.
5. Rozpocząć proces uruchamiania.

Wskazówka

Przy pierwszym uruchamianiu zdalne serwisowanie dla instalatora jest aktywowane automatycznie. Jeżeli klient sobie tego nie życzy, musi wyłączyć funkcję zdalnego serwisowania w aplikacji Smart Home.

5.3 Monitor diagnozowania

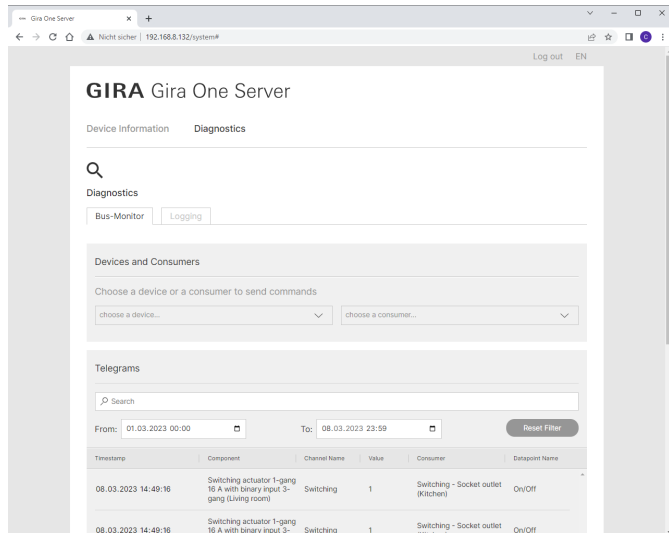

Monitor diagnozowania

Czasami zdarzają się w projekcie rzeczy, których na pierwszy rzut oka nie da się wytłumaczyć. Na przykład wieża Sonos włącza się w nocy na 5 minut albo światło w korytarzu ciągle zapala się i gaśnie.

Przy lokalizacji przyczyny takiej usterki może pomóc funkcja diagnostyczna asystenta GPA.

W systemie Gira One ciągle protokołowany jest na serwerze zapis wszystkich telegramów. Ostatnie 500 000 telegramów jest zapisywanych na serwerze, dzięki czemu nie jest konieczna – jak w innych systemach – aktywacja protokołowania, aby następnie czekać, aż błąd ponownie się pojawi.

Po uruchomieniu funkcji diagnostycznej w GPA, w przeglądarce internetowej otwiera się strona internetowa serwera Gira One. Po zalogowaniu się danymi dostępowymi instalatora można znaleźć odpowiedni telegram, bezpośrednio przeszukując historię ostatnich kilku dni. Jest to bardzo pomocna funkcja, która pozwala zaoszczędzić mnóstwo czasu.

A na koniec najlepsza wiadomość: funkcja diagnostyczna nie wymaga podróży do klienta. Należy po prostu poprosić klienta o aktywację zdalnego serwisowania. Następnie wyszukiwanie usterki można przeprowadzić wygodnie z biura.

6 ___ Projektowanie za pomocą GPA

Projektowanie systemu Gira One odbywa się za pomocą Gira Project Assistant (GPA). Interfejs użytkownika programu GPA umożliwi w pierwszym kroku utworzenie projektu. Następnie można zilustrować struktury budynku i dokonać ustawień na urządzeniach i podzespołach. Metodą „przeciągnij i upuść” tworzone są z biblioteki i katalogu urządzeń części budynku i pomieszczenia oraz poszczególne urządzenia i podzespoły systemu. Nie są tu jeszcze potrzebne realne urządzenia.

Jednym naciśnięciem przycisku GPA sporządza na koniec kompletną dokumentację. Skompletowane dane projektowe można przekazać klientowi w formie wydrukowanej lub elektronicznej jako plik PDF.

6.1 Pobieranie danych i instalowanie

Na stronie internetowej Gira w zakładce Pliki do pobrania dostępna jest zawsze aktualna wersja oprogramowania Gira Project Assistant. Wymagania systemowe i link do plików do pobrania znajdują się pod poniższym adresem:

● partner.gira.de/service/download/download.html?type=D&id=3522

6.2 Krok po kroku / swobodna nawigacja

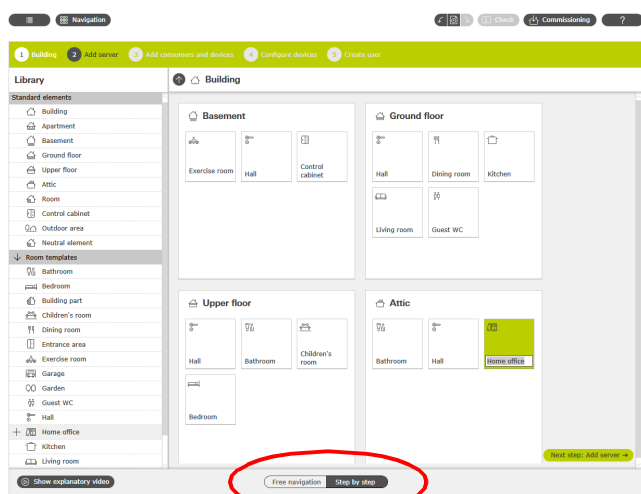

Wybór: swobodna nawigacja / krok po kroku

W GPA można dowolnie wybrać sposób edycji projektu. Za pomocą przełącznika w dolnym obszarze ekranu możliwy jest wybór między opcją „Swobodna nawigacja” lub „Tryb krok po kroku”.

Krok po kroku

W tym trybie użytkownik jest prowadzony krok po kroku przez proces projektowania. Po każdej sekcji projektu kliknąć przycisk w prawym dolnym rogu, aby przejść do następnego kroku. GPA sprawdza przy tym, czy projekt jest kompletny, i ewentualnie udziela odpowiednich wskazówek.

Swobodna nawigacja

Tryb ten jest przeznaczony dla doświadczonych użytkowników GPA lub służy do późniejszych szybkich poprawek projektu. Możliwa jest swobodna nawigacja w programie GPA, wybór dowolnych widoków i edytowanie projektu.

6.3 Tworzenie nowego projektu

Aby utworzyć w GPA nowy projekt, kliknąć kafelek „Nowy projekt”. W otwierającym się dialogu wybrać system „Gira One”. Następnie przydzielić nazwę projektu i hasło.

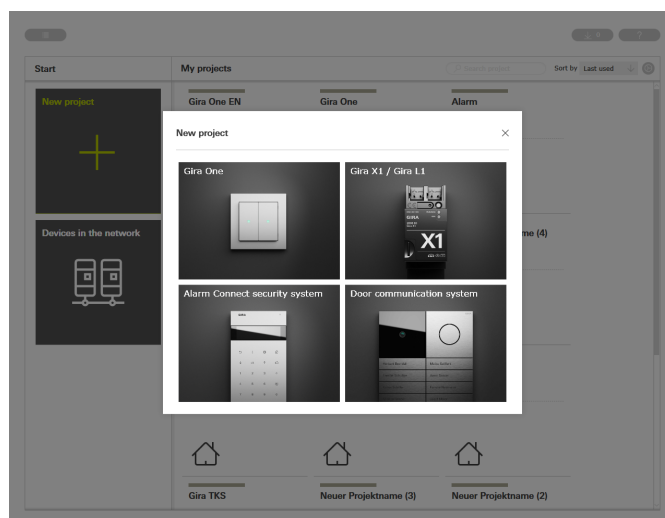

Tworzenie nowego projektu

6.4 Otwieranie widoku budynku i urządzeń

Po utworzeniu nowego projektu otwiera się najpierw widok projektu. Aby rozpocząć projekt, należy najpierw utworzyć strukturę budynku w projekcie. W tym celu kliknąć kafelek „Budynek i urządzenia”.

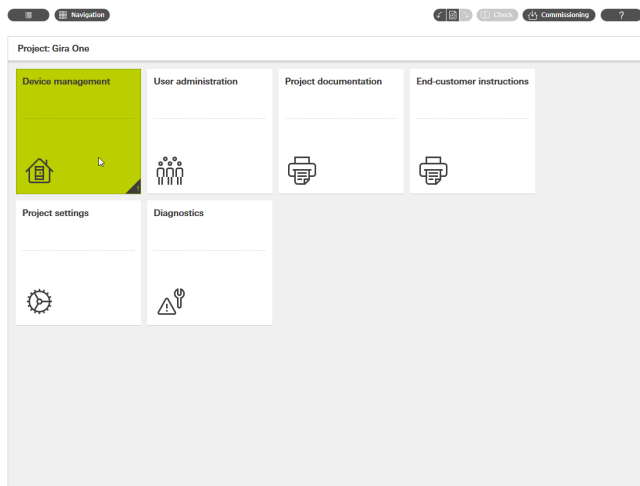

Widok projektu

6.5 Tworzenie struktury budynku

W lewej kolumnie znajduje się biblioteka z elementami budynku, np. piętrami lub pomieszczeniami. Elementy te można po prostu przeciągnąć myszą z biblioteki do obszaru roboczego w celu wizualizacji projektu. Nazwy wszystkich elementów budynku można oczywiście dowolnie zmieniać, a elementy można opatrzyć innymi symbolami.

Struktura budynku, sporządzona w GPA, jest po uruchomieniu wykorzystywana też do wizualizacji w aplikacji Gira Smart Home.

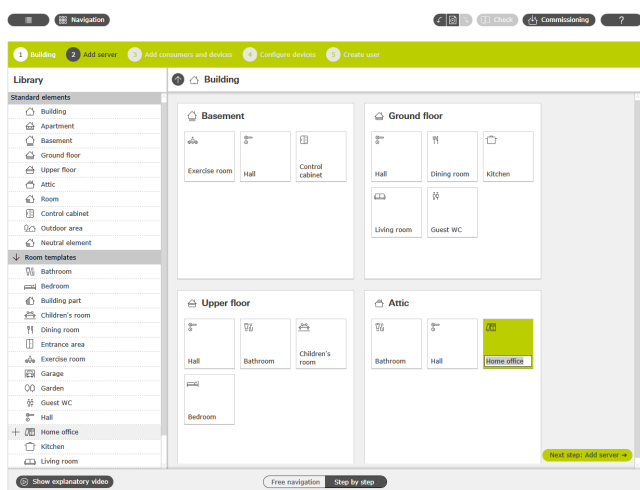

Tworzenie struktury budynku

6.6 Dodawanie serwera Gira One

Przeciągnąć serwer Gira One z lewej kolumny do projektu, np. do „szafy sterowniczej”.

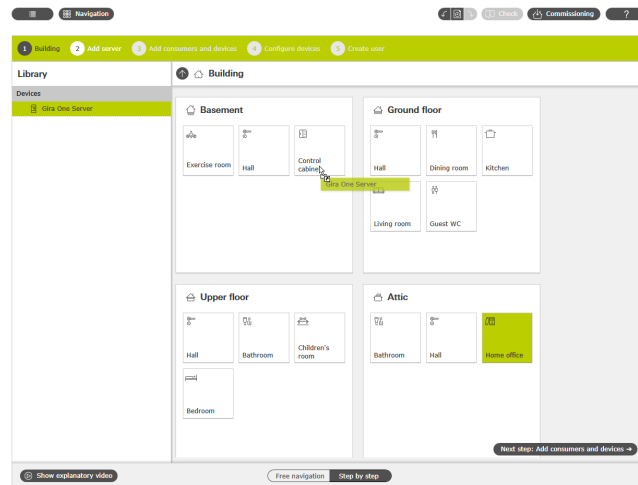

Przeciąganie serwera Gira One do projektu

6.7 Dodawanie odbiorników i urządzeń

Teraz należy dodać odbiorniki i urządzenia do projektu.

Odbiorniki to np. przełączane lub przyciemniane oprawy oświetleniowe, żaluzje lub instalacje grzewcze. Odbiorniki są przeciągane do odpowiednich pomieszczeń.

Element do obsługi, jak np. przyciski lub Gira G1, są również przemieszczane do poszczególnych pomieszczeń.

Dla urządzeń modułowych, jak np. aktry włączające bistabilne lub aktry grzewcze, zaleca się utworzenie w projekcie GPA „szafy sterowniczej”, do której można przeciągnąć wszystkie urządzenie modułowe.

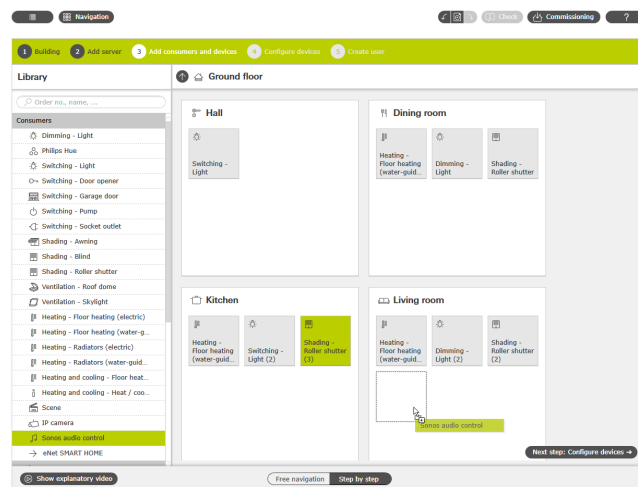

Dodawanie odbiorników i urządzeń

6.8 Konfiguracja urządzeń

Teraz urządzenia są skonfigurowane. Zaznaczyć urządzenie, klikając odpowiedni kafelek, i dokonać odpowiednich ustawień. Jeżeli pracujesz w trybie krok po kroku, kliknij na dole przycisk „Skonfiguruj następnne urządzenie”, aby po kolei skonfigurować wszystkie urządzenia. GPA pilnuje przy tym, aby nie pominąć żadnego urządzenia.

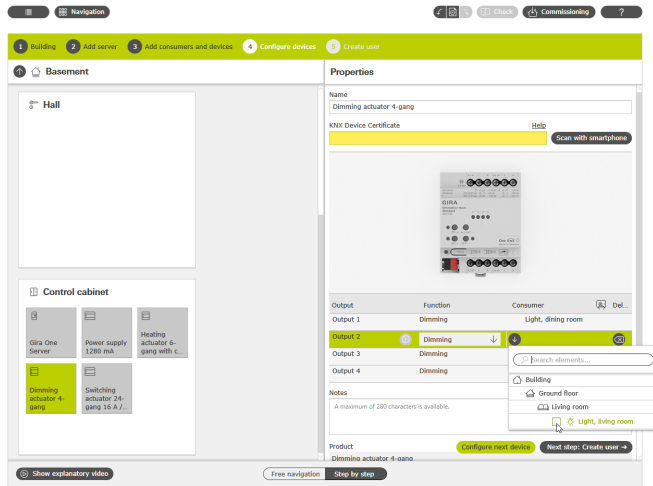

Konfiguracja urządzeń

Aby pomyślnie uruchomić wszystkie urządzenia i funkcje, konieczne są następujące ustawienia:

- Certyfikaty wszystkich zainstalowanych urządzeń.
- Przypisać funkcje i odbiorniki.

6.8.1 Wprowadzanie certyfikatu urządzenia (Device Certificate)

Połączenie zaprojektowanych w GPA urządzeń z faktycznie zainstalowanymi urządzeniami odbywa się za pomocą tzw. certyfikatów urządzenia. Każde urządzenie Gira One ma certyfikat urządzenia, który umożliwia jego jednoznaczny identyfikację. Taki certyfikat urządzenia należy wpisać w GPA. Certyfikat urządzenia jest podany na naklejce na urządzeniu lub na karcie bezpieczeństwa (Secure Card) dołączonej do każdego urządzenia.

Wskazówka

Certyfikat urządzenia (Device Certificate) jest podany na naklejce na urządzeniu lub na karcie bezpieczeństwa (Secure Card) pod następującymi nazwami:

Serwer Gira One: Gira Device Key
Gira G1: Initial Device Password
Aktory, przyciski: KNX Device Certificate

Skanowanie certyfikatu urządzenia smartfonem

Aby certyfikatów urządzenia nie wpisywać ręcznie, można je w łatwy sposób zeskanować smartfonem. Warunkiem jest połączenie komputera z GPA, a smartfona z internetem.

1. W GPA kliknąć przycisk „Zeskanuj smartfonem”.
2. Zeskanować smartfonem wyświetlany na monitorze kod QR. GPA nawiązuje szyfrowane połączenie ze smartfonem.
3. Kody QR certyfikatów urządzenia z karty bezpieczeństwa można następnie wprowadzić do GPA poprzez ich zeskanowanie kamerą smartfona.

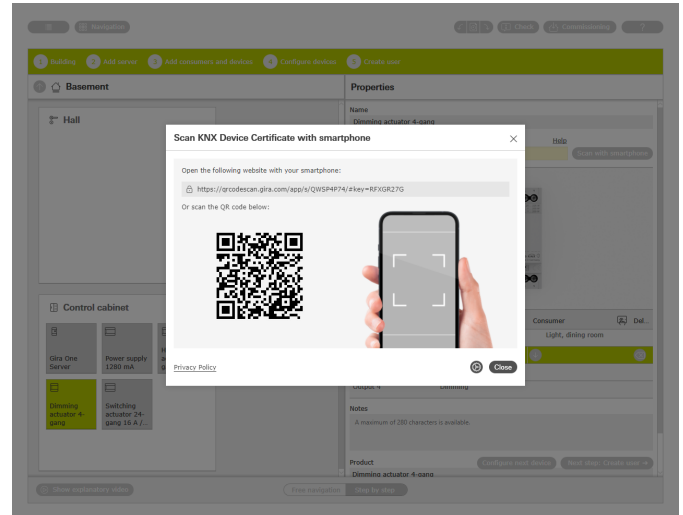

Skanowanie smartfonem kodu połączenia

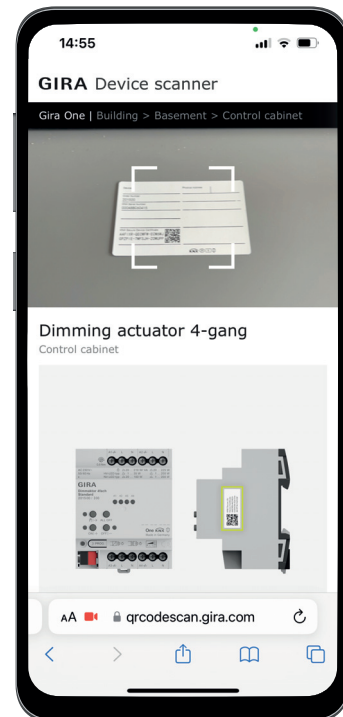

Skanowanie smartfonem certyfikatu urządzenia z karty bezpieczeństwa

6.8.2 Przypisywanie funkcji i odbiorników

Aby połączyć urządzenia z odbiornikami, wybrać najpierw odpowiednią funkcję. Następnie można przypisać wymagany odbiornik.

Przykład:

Aby przypisać odbiornik „Ściemnianie – światło” przyciskowi, zaznaczyć przycisk, wybrać dla klawisza funkcję „Ściemnianie”, a następnie przypisać odbiornik „Ściemnianie – światło”.

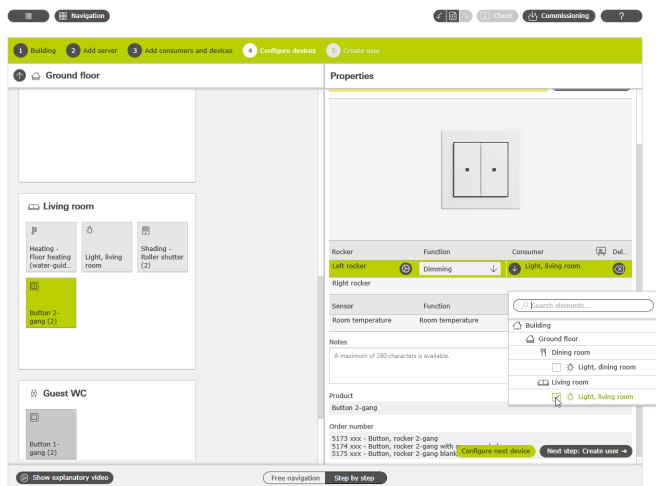

Przypisywanie funkcji i odbiorników

6.8.3 Ustawianie parametrów urządzenia

Jeżeli nie chcesz stosować wstępnie ustawionych parametrów urządzenia, w dialogu „Ustawienia parametrów” można dla każdej funkcji urządzenia dostosować parametry do indywidualnych potrzeb.

Otworzyć dialog „Ustawienia parametrów”, klikając ikonę koła zębatego obok odpowiedniej funkcji.

Lista wszystkich ustawianych parametrów znajduje się od strony 68.

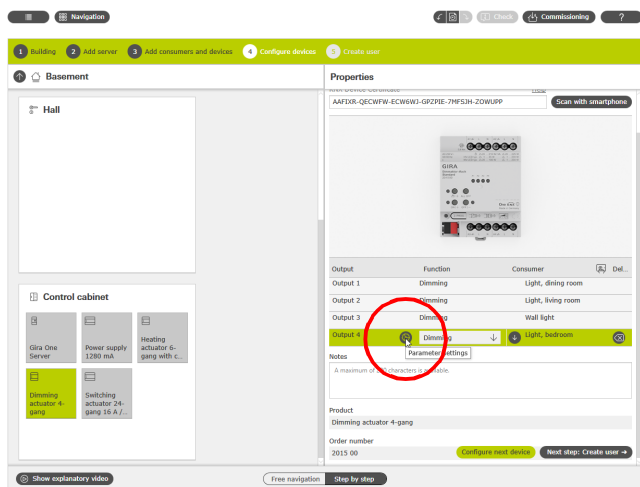

Wywoływanie parametrów zaawansowanych

6.9 Tworzenie użytkowników

Dla każdego projektu tworzonych jest 2 użytkowników: „Instalator” i „Właściciel”. Dla tych użytkowników można skonfigurować tu dane połączenia. Można tu też utworzyć dodatkowych użytkowników (dodatkowi mieszkańcy lub użytkownicy aplikacji Smart Home).

Za pomocą skonfigurowanych tu danych można nawiązać później połączenie z aplikacją Gira Smart Home.

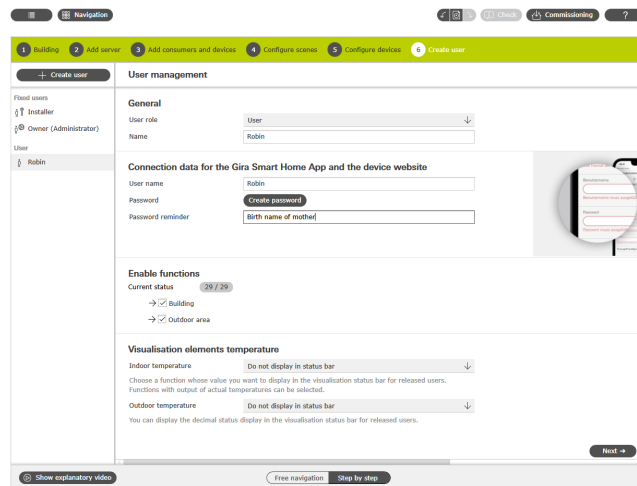

Tworzenie użytkowników

6.10 Uruchamianie projektu

Gdy wszystko jest gotowe, projekt jest przesyłany na serwer Gira One. W tym celu kliknąć przycisk w prawym górnym rogu, aby rozpocząć proces uruchamiania.

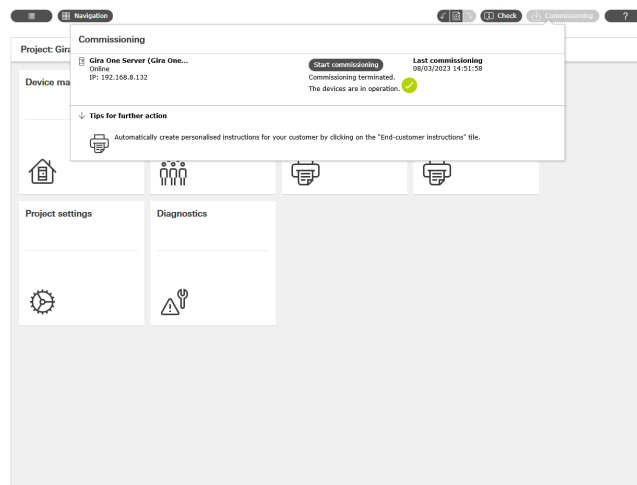

Uruchamianie

6.11 Wydruk dokumentacji projektowej i instrukcji dla klientów końcowych

Po pomyślnym uruchomieniu można przekazać projekt klientowi. Asystent GPA wspiera Cię tu, generując automatycznie dokumentację projektową i instrukcję dla klientów końcowych, sporządzanych indywidualnie dla każdego projektu i odpowiadających projektowi inteligentnego domu.

Dokumentacja projektowa

W dokumentacji projektowej zestawione są w przejrzystej formie wszystkie urządzenia i funkcje z ustawionymi parametrami. Dokumentację tę można na przykład wydrukować lub przekazać klientowi w formie pliku wraz z plikiem projektowym.

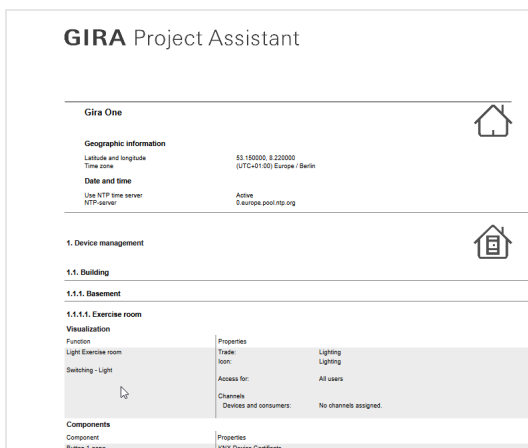

Dokumentacja projektowa

Instrukcja dla klientów końcowych

W instrukcji dla klientów końcowych wszystkie funkcje są wyszczególnione wg pomieszczeń. Instrukcja umożliwia ponadto wszystkim użytkownikom przedstawienie danych połączenia w uporządkowanej formie. A na koniec dokument informuje o możliwościach aplikacji Smart Home – klient może od razu rozpocząć obsługę swojego inteligentnego domu.



Instrukcja dla klientów końcowych

6.12 Łączenie systemu z aplikacją Gira Smart Home

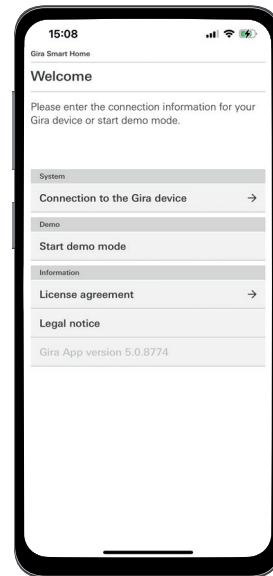

Nawiązywanie połączenia z serwerem Gira One

1. Otworzyć aplikację Gira Smart Home.
2. Dotknąć ikony koła zębatego, aby otworzyć menu ustawień.
3. Dotknąć „System”.
4. Wybrać opcję „Połączenie z urządzeniem Gira”.
5. Jeżeli serwer Gira One nie jest wyświetlany, wpisać ręcznie adres IP. Adres IP znajduje się w GPA na ekranie „Urządzenia w sieci komputerowej”.
6. Podać nazwę użytkownika i hasło utworzonego użytkownika.
7. Dotknąć przycisku [ok].

Dane są zapisane i połączenie z systemem Gira One jest nawiązane.

7 — Parametr

7.1 Przycisk, klawisz 1x/2x

Jasność lampki kontrolnej stanu LED	Wył. Mocno przyciemniony Przyciemniony Normalny Jasny Bardzo jasny
Można tu określić jasność lampki kontrolnej stanu LED. W przypadku klawisza 2x ustawienie to dotyczy obu diod LED.	
Kolor	Czerwony Zielony Niebieski
Można tu określić kolor lampki kontrolnej stanu LED. W przypadku klawisza 2x kolor lampki kontrolnej stanu LED można określić oddzielnie dla każdego klawisza.	
Funkcja	zawsze WYŁ. zawsze WŁ. Wskaźnik potwierdzenia Wskaźnik stanu
Można tu określić funkcję lampki kontrolnej stanu LED. W przypadku klawisza 2x funkcję lampki kontrolnej stanu LED można określić oddzielnie dla każdego klawisza. Ustawienia mają następujące funkcje: - zawsze WYŁ. Lampka kontrolna stanu LED jest zawsze wyłączona. - zawsze WŁ. Lampka kontrolna stanu LED jest zawsze włączona. - Wskaźnik potwierdzenia Lampka kontrolna stanu LED świeci się po naciśnięciu klawisza. - Wskaźnik stanu Lampka kontrolna stanu LED wskazuje stan funkcji wyzwolonej klawiszem. Jeżeli wyświetlany jest komunikat zwrotny kilku odbiorników, lampka kontrolna stanu LED świeci się wtedy, gdy włączony jest co najmniej 1 odbiornik z grupy.	
Kalibracja temperatury	- 12,8 ... 12,7 K
Można tu wpisać wartość kalibracji temperatury, jeżeli temperatura zmierzona przez czujnik temperatury w przycisku odbiega od rzeczywistej temperatury w pomieszczeniu. Aby określić odchyłkę temperatury, należy zmierzyć rzeczywistą temperaturę w pomieszczeniu poprzez wykonanie pomiaru referencyjnego przy użyciu skalibrowanego miernika temperatury. Zmierzoną wartość należy podnieść, jeżeli zmierzona przez czujnik wartość jest poniżej temperatury rzeczywistej. Zmierzoną wartość należy obniżyć, jeżeli zmierzona przez czujnik wartość jest powyżej temperatury rzeczywistej.	

7.1.1 Koncepcja obsługi przycisków

Koncepcja obsługi przycisków jest ustawiona na stałe bez możliwości zmiany. W zależności od stosowanej funkcji poniższe koncepcje obsługi są wstępnie ustawione.

Funkcja	Koncepcja obsługi
Włączanie – światło	góra: przełączanie dół: przełączanie
Ściemnianie – światło	góra: krótkie naciśnięcie: przełączanie długie naciśnięcie: jaśniej dół: krótkie naciśnięcie: przełączanie długie naciśnięcie: ciemniej
Klatka schodowa	góra: włączanie dół: Włączanie
Zacienienie	góra: do góry dół: w dół
Scena	góra: wariant sceny 1 dół: wariant sceny 2
Funkcje grzewcze	Funkcje grzewcze są obsługiwane wyłącznie za pomocą aplikacji Gira Smart Home. Nie jest możliwa obsługa ani nastawa wartości zadanych za pomocą przycisków. Funkcja Boost: góra: przełączanie dół: przełączanie
Włączanie – brama garażowa	góra: impuls / rosnące zbocze dół: impuls / rosnące zbocze
Włączanie – mechanizm otwierania drzwi	góra: impuls / rosnące zbocze dół: impuls / rosnące zbocze
Sterowanie systemem audio Sonos	góra: przełączanie odtwarzanie/pauza dół: odtwarzanie ulubionych 1
Wezwanie z piętra (Gira G1)	góra: wyzwalanie wezwania dół: wyzwalanie wezwania

7.2 Czujnik przyciskowy 4 Komfort System 55 1x/2x/3x

Jasność lampki kontrolnej stanu LED	wyłączona mocno przyciemniona przyciemniona normalna jasna bardzo jasna
Można tu określić jasność lampki kontrolnej stanu LED. W przypadku czujnika przyciskowego 2x lub 3x ustawienie to dotyczy wszystkich diod LED.	
Kolor	czerwony, zielony, niebieski, żółty, cyjanowy, pomarańczowy, fioletowy, biały
Można tu określić kolor lampki kontrolnej stanu LED. W przypadku czujnika przyciskowego 2x lub 3x kolor lampki kontrolnej stanu LED można określić oddzielnie dla każdego klawisza.	
Funkcja	zawsze WYŁ. zawsze WŁ. Wskaźnik potwierdzenia Wskaźnik stanu
Można tu określić funkcję lampki kontrolnej stanu LED. W przypadku czujnika przyciskowego 2x lub 3x funkcję lampki kontrolnej stanu LED można określić oddzielnie dla każdego klawisza. Ustawienia mają następujące funkcje:	
<ul style="list-style-type: none"> - zawsze WYŁ. Lampka kontrolna stanu LED jest zawsze wyłączona. - zawsze WŁ. Lampka kontrolna stanu LED jest zawsze włączona. - Wskaźnik potwierdzenia Lampka kontrolna stanu LED świeci się po naciśnięciu klawisza. - Wskaźnik stanu Lampka kontrolna stanu LED wskazuje stan funkcji wyzwolonej klawiszem. Jeżeli wyświetlany jest komunikat zwrotny kilku odbiorników, lampka kontrolna stanu LED świeci się wtedy, gdy włączony jest co najmniej 1 odbiornik z grupy. 	
Kalibracja temperatury	- 12,8 ... 12,7 K
Można tu wpisać wartość kalibracji temperatury, jeżeli temperatura zmierzona przez czujnik temperatury w przycisku lub przez podłączony czujnik zdalny odbiega od rzeczywistej temperatury w pomieszczeniu. Aby określić odchyłkę temperatury, należy zmierzyć rzeczywistą temperaturę w pomieszczeniu poprzez wykonanie pomiaru referencyjnego przy użyciu skalibrowanego miernika temperatury. Zmierzoną wartość należy podnieść, jeżeli zmierzona przez czujnik wartość jest poniżej temperatury rzeczywistej. Zmierzoną wartość należy obniżyć, jeżeli zmierzona przez czujnik wartość jest powyżej temperatury rzeczywistej.	

7.2.1 Koncepcja obsługi czujnika przyciskowego 4 Komfort System 55

Koncepcja obsługi czujników przyciskowych jest ustawiona na stałe bez możliwości zmiany. W zależności od stosowanej funkcji poniższe koncepcje obsługi są wstępnie ustawione.

Funkcja	Koncepcja obsługi montaż poziomy	Koncepcja obsługi montaż pionowy
Włączanie – światło	lewa strona: przełączanie prawa strona: przełączanie	dół: przełączanie górze: przełączanie
ściemnianie – światło	lewa strona: krótkie naciśnięcie: przełączanie długie naciśnięcie: ciemniej prawa strona: krótkie naciśnięcie: przełączanie długie naciśnięcie: jaśniej	dół: krótkie naciśnięcie: przełączanie długie naciśnięcie: ciemniej górze: krótkie naciśnięcie: przełączanie długie naciśnięcie: jaśniej
Klatka schodowa	lewa strona: włączanie prawa strona: włączanie	dół: włączanie górze: włączanie
Zacienienie	lewa strona: w dół prawa strona: w górę	dół: w dół górze: w górę
Scena	lewa strona: wariant sceny 2 prawa strona: wariant sceny 1	dół: wariant sceny 2 górze: wariant sceny 1
Funkcje grzewcze	Funkcje grzewcze są obsługiwane wyłącznie za pomocą aplikacji Gira Smart Home. Nie jest możliwa obsługa ani ustawianie wartości zadanych za pomocą przycisków.	
	Funkcja Boost: lewa strona: przełączanie prawa strona: przełączanie	Funkcja Boost: dół: przełączanie górze: przełączanie
Włączanie – brama garażowa	lewa strona: impuls / rosnące zbocze prawa strona: impuls / rosnące zbocze	dół: impuls / rosnące zbocze górze: impuls / rosnące zbocze
Włączanie – mechanizm otwierania drzwi	lewa strona: impuls / rosnące zbocze prawa strona: impuls / rosnące zbocze	dół: impuls / rosnące zbocze górze: impuls / rosnące zbocze
Sonos Sterowanie audio	lewa strona: odtwarzanie ulubionych 1 prawa strona: przełączanie odtwarzanie/pauza	dół: odtwarzanie ulubionych 1 górze: przełączanie odtwarzanie/pauza
Przywołanie (Gira G1)	lewa strona: wyzwalanie przywołania prawa strona: wyzwalanie przywołania	dół: wyzwalanie przywołania górze: wyzwalanie przywołania

7.3 Czujnik przyciskowy 4 Komfort 1x/2x/4x

Jasność lampki kontrolnej stanu LED	wyłączona mocno przyciemniona przyciemniona normalna jasna bardzo jasna
Można tu określić jasność lampki kontrolnej stanu LED. W przypadku czujnika przyciskowego 2x lub 4x ustawienie to dotyczy wszystkich diod LED.	
Kolor	czerwony, zielony, niebieski, żółty, cyjanowy, pomarańczowy, fioletowy, biały
Można tu określić kolor lampki kontrolnej stanu LED. W przypadku czujnika przyciskowego 2x lub 4x kolor lampki kontrolnej stanu LED można określić oddzielnie dla każdego klawisza.	
Funkcja	zawsze WYŁ. zawsze WŁ. Wskaźnik potwierdzenia Wskaźnik stanu
Można tu określić funkcję lampki kontrolnej stanu LED. W przypadku czujnika przyciskowego 2x lub 4x funkcję lampki kontrolnej stanu LED można określić oddzielnie dla każdego klawisza. Ustawienia mają następujące funkcje: - zawsze WYŁ. Lampka kontrolna stanu LED jest zawsze wyłączona. - zawsze WŁ. Lampka kontrolna stanu LED jest zawsze włączona. - Wskaźnik potwierdzenia Lampka kontrolna stanu LED świeci się po naciśnięciu klawisza. - Wskaźnik stanu Lampka kontrolna stanu LED wskazuje stan funkcji wyzwolonej klawiszem. Jeżeli wyświetlany jest komunikat zwrotny kilku odbiorników, lampka kontrolna stanu LED świeci się wtedy, gdy włączony jest co najmniej 1 odbiornik z grupy.	
Kalibracja temperatury	- 12,8 ... 12,7 K
Można tu wpisać wartość kalibracji temperatury, jeżeli temperatura zmierzona przez czujnik temperatury w przycisku lub przez podłączony czujnik zdalny odbiega od rzeczywistej temperatury w pomieszczeniu. Aby określić odchyłkę temperatury, należy zmierzyć rzeczywistą temperaturę w pomieszczeniu poprzez wykonanie pomiaru referencyjnego przy użyciu skalibrowanego miernika temperatury. Zmierzoną wartość należy podnieść, jeżeli zmierzona przez czujnik wartość jest poniżej temperatury rzeczywistej. Zmierzoną wartość należy obniżyć, jeżeli zmierzona przez czujnik wartość jest powyżej temperatury rzeczywistej.	

7.3.1 Koncepcja obsługi czujnika przyciskowego 4 Komfort

Koncepcja obsługi czujników przyciskowych jest ustawiona na stałe bez możliwości zmiany. W zależności od stosowanej funkcji poniższe koncepcje obsługi są wstępnie ustawione.

Funkcja	Koncepcja obsługi
Włączanie – światło	lewa strona: przełączanie prawa strona: przełączanie
ściemnianie – światło	lewa strona: krótkie naciśnięcie: przełączanie długie naciśnięcie: ciemniej prawa strona: krótkie naciśnięcie: przełączanie długie naciśnięcie: jaśniej
Klatka schodowa	lewa strona: włączanie prawa strona: włączanie
Zacienienie	lewa strona: w dół prawa strona: w górę
Scena	lewa strona: wariant sceny 2 prawa strona: wariant sceny 1
Funkcje grzewcze	Funkcje grzewcze są obsługiwane wyłącznie za pomocą aplikacji Gira Smart Home. Nie jest możliwa obsługa ani ustawianie wartości zadanych za pomocą przycisków. Funkcja Boost: lewa strona: przełączanie prawa strona: przełączanie
Włączanie – brama garażowa	lewa strona: impuls / rosnące zbczce prawa strona: impuls / rosnące zbczce
Włączanie – mechanizm otwierania drzwi	lewa strona: impuls / rosnące zbczce prawa strona: impuls / rosnące zbczce
Sterowanie systemem audio Sonos	lewa strona: odtwarzanie ulubionych 1 prawa strona: przełączanie odtwarzanie/pauza
Wezwanie z piętra (Gira G1)	lewa strona: wyzwalanie przywołania prawa strona: wyzwalanie przywołania

7.4 Aktor ściemniający 1x 200 W z wejściem binarnym 3x

7.4.1 Wyjście

Rodzaj obciążenia	uniwersalne (z procesem kalibracyjnym) transformator elektroniczny (pojemnościowy / odcinanie fazy) transformator konwencjonalny (indukcyjny / nacinanie fazy) LED (odcinanie fazy) LED (nacinanie fazy)
<p>Określa się tu zasadę ściemniania kanału ściemniania.</p> <ul style="list-style-type: none"> - uniwersalne (z procesem kalibracyjnym): Kanał ściemniania ustawia automatycznie podłączony rodzaj obciążenia. Po zaprogramowaniu, po przywróceniu zasilania magistrali (bez napięcia sieciowego) lub po włączeniu zasilania sieciowego wyjścia obciążenia aktor kalibruje się automatycznie do podłączonego obciążenia. W przypadku obciążenia omowe proces kalibracyjny jest sygnalizowany krótkim migotaniem i trwa – zależnie od warunków sieciowych – do 10 sekund. - transformator elektroniczny (pojemnościowy/odcinanie fazy): Kanał ściemniania jest ustawiany na zasadę odcinania fazy. Do wyjścia można podłączyć obciążenia omowe lub transformatory elektroniczne. - transformator konwencjonalny (indukcyjny / nacinanie fazy): Kanał ściemniania jest ustawiany na zasadę nacinania fazy. Do wyjścia można podłączyć transformatory konwencjonalne. - LED (odcinanie fazy): Kanał ściemniania jest ustawiany na zoptymalizowaną zasadę odcinania fazy. Do wyjścia można podłączać żarówki LED 230 ~ lub świetlówki kompaktowe, które są zoptymalizowane do tej zasady ściemniania. - LED (nacinanie fazy): Kanał ściemniania jest ustawiany na zoptymalizowaną zasadę nacinania fazy. Do wyjścia można podłączać żarówki LED 230 ~ lub świetlówki kompaktowe, które są zoptymalizowane do tej zasady ściemniania. 	
Minimalna jasność	Stopień 1 (ciemniej) Stopień 2 ... Stopień 7 Stopień 8 (jaśniej)
<p>Ustawiona tu wartość stopnia to wymiar najmniejszego kąta fazy resztkowej nacinanego sygnału wyjściowego. Ustawiona tu wartość nie może spaść poniżej dolnej granicy w żadnym włączonym trybie pracy kanału ściemniania, tzn. światła nie można ściemnić bardziej niż ustawiona tu wartość.</p>	

Jasność włączania	Stała jasność włączania Ostatnia wartość jasności
<p>Można tu określić, z jaką wartością jasności ma być włączana oprawa oświetleniowa krótkim naciśnięciem przycisku:</p> <ul style="list-style-type: none"> - Stała jasność włączania W takim przypadku można wybrać w otwierającym się polu „Wartość jasności włączania” stałą wartość (1 - 100%). - Ostatnia wartość jasności Oprawa oświetleniowa jest włączana z wartością jasności, zapisaną wewnątrz i aktywną przed ostatnim wyłączeniem. 	
Wartość jasności włączania	1 5 ... 100
<p>Można tu określić wartość jasności włączania. Parametr ten jest dostępny tylko wtedy, gdy w parametrze „Jasność włączania” wybrano ustawienie „Stała jasność włączania”.</p>	
Maksymalna wartość jasności	1 5 ... 100
<p>Ustawiona tu wartość nie może być przekroczona w żadnym włączonym trybie pracy kanału ściemniania, tzn. światła nie można rozjaśnić bardziej niż ustawiona tu wartość.</p>	
Opóźnienie włączania	0 ... 3599 s (0 ... 59:59 min)
<p>Ustawia się tu czas opóźnienia włączania. Po odbiorze telegramu WŁ. uruchamiany jest ustawiony tu czas. Po upływie ustawionego czasu oprawa oświetleniowa jest włączana. Telegram WYŁ. podczas opóźnienia włączania przerywa opóźnienie i przestawia stan łączeniowy na „WYŁ.”.</p>	
Opóźnienie wyłączenia	0 ... 3599 s (0 ... 59:59 min)
<p>Ustawia się tu czas opóźnienia wyłączenia. Po odbiorze telegramu WYŁ. uruchamiany jest ustawiony tu czas. Po upływie ustawionego czasu oprawa oświetleniowa jest wyłączana. Telegram WŁ. podczas opóźnienia wyłączenia przerywa opóźnienie i przestawia stan łączeniowy na „WŁ.”.</p>	

Opóźnienie wyłączenia wyłącznika schodowego	0 ... 65535 s (0 ... 18:12:15 godz.)
<p>Ustawia się tu czas włączania funkcji oświetlenia klatki schodowej. Po upływie ustawionego tu czasu wyłączane jest oświetlenie lub (jeżeli sparametryzowano) uruchamiany jest czas ostrzeżenia wstępnego. Kolejny telegram WŁ. podczas opóźnienia wyłączenia wyzwala czas, tzn. ustawiony tu czas jest ponownie uruchamiany. Funkcja oświetlenia klatki schodowej jest aktywna tylko wtedy, gdy w przycisku tego kanału ściemniania wybrano funkcję „Klatka schodowa”.</p>	
Czas ostrzeżenia wstępnego	0 ... 3599 s (0 ... 59:59 min)
<p>Zgodnie z normą DIN 18015-2 ostrzeżenie wstępne ma ostrzegać osoby przebywające jeszcze na klatce schodowej, że światło zostanie wkrótce automatycznie wyłączone. Ustawiony tu czas ostrzeżenia wstępnego odpowiada czasowi ustawionemu w parametrze „Opóźnienie wyłączenia wyłącznika schodowego”. W parametrze „Przyciemnianie wartości jasności” można ustawić jasność wstępnego ostrzegania, która ma obowiązywać, zanim kanał zostanie trwale wyłączony. Jasność wstępnego ostrzegania jest zazwyczaj zredukowana pod względem wartości jasności w stosunku do jasności włączania.</p>	
Przyciemnianie wartości jasności	1 5 ... 100
<p>Ustawia się tu wartość jasności, która ma obowiązywać podczas ostrzeżenia wstępnego. W czasie ostrzeżenia wstępnego kanał ściemniania jest ustawiany na sparametryzowaną wartość jasności. Parametr ten jest dostępny tylko wtedy, gdy w parametrze „Czas ostrzeżenia wstępnego” wpisano czas.</p>	

7.4.2 Wejście

Czas eliminacji odbicia	10 ... 255 ms
<p>Parametr ten określa czas eliminacji odbicia indywidualnie dla każdego wejścia. Odpowiednio do ustawionego tu czasu sygnał na wejściu jest analizowany z opóźnieniem.</p>	
Rodzaj styku	Styk zwierny Styk rozwierny
<p>Określa się tu rodzaj podłączonego styku.</p>	
Przy zwieraniu styku	brak reakcji Włączanie Wyłączanie Przełączanie
<p>Parametr ten określa reakcję, gdy podłączony do wejścia styk jest zwierany.</p>	
Przy rozwieraniu styku	brak reakcji Włączanie Wyłączanie Przełączanie
<p>Parametr ten określa reakcję, gdy podłączony do wejścia styk jest rozwierany.</p>	
Kalibracja temperatury	- 12,8 ... 12,7 K
<p>Można tu wpisać wartość kalibracji temperatury, jeżeli temperatura zmierzona przez podłączony czujnik odbiega od rzeczywistej temperatury w pomieszczeniu. Aby określić odchyłkę temperatury, należy zmierzyć rzeczywistą temperaturę w pomieszczeniu poprzez wykonanie pomiaru referencyjnego przy użyciu skalibrowanego miernika temperatury. Zmierzoną wartość należy podnieść, jeżeli zmierzona przez czujnik wartość jest poniżej temperatury rzeczywistej. Zmierzoną wartość należy obniżyć, jeżeli zmierzona przez czujnik wartość jest powyżej temperatury rzeczywistej.</p>	

7.5 Aktor ściemniający 4x

Rodzaj obciążenia	uniwersalne (z procesem kalibracyjnym) transformator elektroniczny (pojemnościowy / odcinanie fazy) transformator konwencjonalny (indukcyjny / nacinanie fazy) LED (odcinanie fazy) LED (nacinanie fazy)
<p>Określa się tu zasadę ściemniania kanału ściemniania.</p> <ul style="list-style-type: none"> - uniwersalne (z procesem kalibracyjnym): Kanał ściemniania ustawia automatycznie podłączony rodzaj obciążenia. Po zaprogramowaniu, po przywróceniu zasilania magistrali (bez napięcia sieciowego) lub po włączeniu zasilania sieciowego wyjścia obciążenia aktor kalibruje się automatycznie do podłączonego obciążenia. W przypadku obciążenia omowego proces kalibracyjny jest sygnalizowany krótkim migotaniem i trwa – zależnie od warunków sieciowych – do 10 sekund. - transformator elektroniczny (pojemnościowy/odcinanie fazy): Kanał ściemniania jest ustawiany na zasadę odcinania fazy. Do wyjścia można podłączyć obciążenia omowe lub transformatory elektroniczne. - transformator konwencjonalny (indukcyjny / nacinanie fazy): Kanał ściemniania jest ustawiany na zasadę nacinania fazy. Do wyjścia można podłączyć transformatory konwencjonalne. - LED (odcinanie fazy): Kanał ściemniania jest ustawiany na zoptymalizowaną zasadę odcinania fazy. Do wyjścia można podłączać żarówki LED 230 V~ lub świetlówki kompaktowe, które są zoptymalizowane do tej zasady ściemniania. - LED (nacinanie fazy): Kanał ściemniania jest ustawiany na zoptymalizowaną zasadę nacinania fazy. Do wyjścia można podłączać żarówki LED 230 V~ lub świetlówki kompaktowe, które są zoptymalizowane do tej zasady ściemniania. 	
Minimalna jasność	Stopień 1 (ciemniej) Stopień 2 ... Stopień 7 Stopień 8 (jaśniej)
<p>Ustawiona tu wartość stopnia to wymiar najmniejszego kąta fazy resztkowej nacinanego sygnału wyjściowego.</p> <p>Ustawiona tu wartość nie może spaść poniżej dolnej granicy w żadnym włączonym trybie pracy kanału ściemniania, tzn. światła nie można ściemnić bardziej niż ustawiona tu wartość.</p>	

Jasność włączania	Stała jasność włączania Ostatnia wartość jasności
<p>Można tu określić, z jaką wartością jasności ma być włączana oprawa oświetleniowa krótkim naciśnięciem przycisku:</p> <ul style="list-style-type: none"> - Stała jasność włączania W takim przypadku można wybrać w otwierającym się polu „Wartość jasności włączania” stałą wartość (1 - 100%). - Ostatnia wartość jasności Oprawa oświetleniowa jest włączana z wartością jasności, zapisaną wewnętrznie i aktywną przed ostatnim wyłączeniem. 	
Wartość jasności włączania	1 5 ... 100
<p>Można tu określić wartość jasności włączania.</p> <p>Parametr ten jest dostępny tylko wtedy, gdy w parametrze „Jasność włączania” wybrano ustawienie „Stała jasność włączania”.</p>	
Maksymalna wartość jasności	1 5 ... 100
<p>Ustawiona tu wartość nie może być przekroczona w żadnym włączonym trybie pracy kanału ściemniania, tzn. światła nie można rozjaśnić bardziej niż ustawiona tu wartość.</p>	
Opóźnienie włączania	0 ... 3599 s (0 ... 59:59 min)
<p>Ustawia się tu czas opóźnienia włączania.</p> <p>Po odbiorze telegramu WŁ. uruchamiany jest ustawiony tu czas. Po upływie ustawionego czasu oprawa oświetleniowa jest włączana.</p> <p>Telegram WYŁ. podczas opóźnienia włączania przerywa opóźnienie i przestawia stan łączeniowy na „WYŁ.”.</p>	

Opóźnienie wyłączenia	0 ... 3599 s (0 ... 59:59 min)
<p>Ustawia się tu czas opóźnienia wyłączenia.</p> <p>Po odbiorze telegramu WYŁ. uruchamiany jest ustawiony tu czas. Po upływie ustawionego czasu oprawa oświetleniowa jest wyłączana.</p> <p>Telegram WŁ. podczas opóźnienia wyłączenia przerywa opóźnienie i przestawia stan łączeniowy na „WŁ.”.</p>	
Opóźnienie wyłączenia wyłącznika schodowego	0 ... 65535 s (0 ... 18:12:15 godz.)
<p>Ustawia się tu czas włączenia funkcji oświetlenia klatki schodowej.</p> <p>Po upływie ustawionego tu czasu wyłączane jest oświetlenie lub (jeżeli sparametryzowano) uruchamiany jest czas ostrzeżenia wstępnego.</p> <p>Kolejny telegram WŁ. podczas opóźnienia wyłączenia wyzwala czas, tzn. ustawiony tu czas jest ponownie uruchamiany.</p> <p>Funkcja oświetlenia klatki schodowej jest aktywna tylko wtedy, gdy w przycisku tego kanału ściemniania wybrano funkcję „Klatka schodowa”.</p>	
Czas ostrzeżenia wstępnego	0 ... 3599 s (0 ... 59:59 min)
<p>Zgodnie z normą DIN 18015-2 ostrzeżenie wstępne ma ostrzegać osoby przebywające jeszcze na klatce schodowej, że światło zostanie wkrótce automatycznie wyłączone.</p> <p>Ustawiony tu czas ostrzeżenia wstępnego odpowiada czasowi ustawionemu w parametrze „Opóźnienie wyłączenia wyłącznika schodowego”.</p> <p>W parametrze „Przyciemnianie wartości jasności” można ustawić jasność wstępnego ostrzegania, która ma obowiązywać, zanim kanał zostanie trwale wyłączony. Jasność wstępnego ostrzegania jest zazwyczaj zredukowana pod względem wartości jasności w stosunku do jasności włączenia.</p>	
Przyciemnianie wartości jasności	1 5 ... 100
<p>Ustawia się tu wartość jasności, która ma obowiązywać podczas ostrzeżenia wstępnego. W czasie ostrzeżenia wstępnego kanał ściemniania jest ustawiany na sparametryzowaną wartość jasności.</p> <p>Parametr ten jest dostępny tylko wtedy, gdy w parametrze „Czas ostrzeżenia wstępnego” wpisano czas.</p>	

7.6 Aktor grzewczy 6x z regulatorem

7.6.1 Wyjście

Zawór w stanie beznapięciowym (kierunek działania)	otwarty zamknięty
<p>Do wyjść aktora grzewczego można podłączyć zarówno zwarte, jak i rozwarte w stanie beznapięciowym siłowniki zaworowe. Za pomocą tego parametru ustawia się, jak ma się zachowywać podłączony siłownik w stanie beznapięciowym.</p> <p>Na wyjście zaworu wolno podłączać tylko siłowniki o tej samej charakterystyce (zwarte / rozwarte w stanie bezprądowym).</p>	
Rodzaj regulacji ogrzewania	ciągła regulacja PI przełączająca regulacja 2-punktowa
<p>Zależnie od instalacji grzewczej i zastosowania należy ustawić zasadę regulacji.</p> <p>ciągła regulacja PI Ciągła regulacja PI to zasada regulacji z ciągle zmieniającym się parametrem sterującym. Wartość parametru sterującego jest zawsze dostosowywana do istniejącej różnicy temperatur między temperaturą zadaną a rzeczywistą. Ciągłą regulację PI należy stosować wtedy, gdy parametr sterujący jest ciągle monitorowany i może on przyjmować kilka stanów, jak np. kilka stanów zaworu (25% otwarty, 50% otwarty itd.). Za pomocą ciągłej regulacji PI uzyskuje się ponadto bardziej precyzyjne wyniki regulacji.</p> <p>przełączająca regulacja 2-punktowa: Przy spadku temperatury zadanej poniżej dolnej wartości granicznej regulator włącza podłączony odbiornik, a przy przekroczeniu temperatury zadanej ponownie go wyłącza. Ponieważ większość systemów grzewczych ma dużą bezwładność, w przypadku tej regulacji może dojść do nadmiernych wahań temperatury. Regulację 2-punktową należy stosować wtedy, gdy odbiornik może przyjmować tylko dwa stany.</p>	
Wykrywanie otwartego okna w razie spadku temperatury	Wył. 0,2 K/4 min ... 1 K/4 min
<p>Można tu ustawić, przy jakim spadku temperatury ma być aktywowana funkcja wykrywania otwartego okna.</p> <p>Jeżeli temperatura w pomieszczeniu zmieni się w ciągu czterech minut co najmniej o ustawiony tu skok temperatury, włączana jest ochrona przed mrozem.</p> <p>Czas działania trybu ochrony przed mrozem można ustawić od 4 do 255 minut.</p>	

Czas działania trybu ochrony przed mrozem	4 ... 255 min
<p>Można tu ustawić czas działania trybu ochrony przed mrozem po wykryciu otwartego okna. (Parametr ten jest widoczny tylko wtedy, gdy włączono funkcję wykrywania otwartego okna.)</p>	
Czas trybu Boost	1 ... 59 min
<p>Funkcja Boost umożliwia tymczasowe intensywne nagrzanie pomieszczenia jednym naciśnięciem przycisku. Ustawia się tu czas funkcji Boost.</p>	
Temperatura maksymalna (w przypadku ogrzewania podłogowego)	10 ...45°C
<p>Można tu określić maksymalną temperaturę ogrzewania podłogowego, aby nie uszkodzić wykładziny podłogowej.</p>	
Temperatura minimalna (w przypadku ogrzewania podłogowego)	10 ...45°C
<p>Można tu określić minimalną temperaturę ogrzewania podłogowego.</p>	

⊕ Wskazówka

Wyświetlane w ustawieniach parametrów systemowe temperatury zadane mają jedynie charakter informacyjny i nie można ich zmienić w asystencie GPA.

7.7 Aktor włączający bistabilny 1x 16 A z wejściem binarnym 3x

7.7.1 Wyjście

Funkcja wyjścia włączającego	Styk zwierny Styk rozwierny
<p>Styk zwierny Przełącznik pracuje jako styk zwierny. Logiczny stan łączeniowy wyjścia włączającego jest przekazywany przełącznikowi bez inwersji. Stan łączeniowy = WYŁ. („0”) -> styk przełącznika rozarty, Stan łączeniowy = WŁ. („1”) -> styk przełącznika zwarty.</p> <p>Styk rozwierny Przełącznik pracuje jako styk rozwierny. Logiczny stan łączeniowy wyjścia włączającego jest przekazywany przełącznikowi z inwersją. Stan łączeniowy = WYŁ. („0”) -> styk przełącznika zwarty, Stan łączeniowy = WŁ. („1”) -> styk przełącznika rozarty.</p>	
Opóźnienie włączania	0 ... 3599 s (0 ... 59:59 min)
<p>Ustawia się tu czas opóźnienia włączania. Po odbiorze telegramu WŁ. uruchamiany jest ustawiony tu czas. Po upływie ustawionego czasu oprawa oświetleniowa jest włączana. Telegram WYŁ. podczas opóźnienia włączania przerywa opóźnienie i przestawia stan łączeniowy na „WYŁ.”.</p>	
Opóźnienie wyłączenia	0 ... 3599 s (0 ... 59:59 min)
<p>Ustawia się tu czas opóźnienia wyłączenia. Po odbiorze telegramu WYŁ. uruchamiany jest ustawiony tu czas. Po upływie ustawionego czasu oprawa oświetleniowa jest wyłączana. Telegram WŁ. podczas opóźnienia wyłączenia przerywa opóźnienie i przestawia stan łączeniowy na „WŁ.”.</p>	
Opóźnienie wyłączenia wyłącznika schodowego	0 ... 65535 s (0 ... 18:12:15 godz.)
<p>Ustawia się tu czas włączania funkcji oświetlenia klatki schodowej. Po upływie ustawionego tu czasu wyłączone jest oświetlenie lub (jeżeli sparametryzowano) uruchamiany jest czas ostrzeżenia wstępnego. Kolejny telegram WŁ. podczas opóźnienia wyłączenia wyzwala czas, tzn. ustawiony tu czas jest ponownie uruchamiany. Funkcja oświetlenia klatki schodowej jest aktywna tylko wtedy, gdy w przycisku tego kanału ściemniania wybrano funkcję „Klatka schodowa”.</p>	

Czas ostrzeżenia wstępnego	0 ... 3599 s (0 ... 59:59 min)
<p>Zgodnie z normą DIN 18015-2 ostrzeżenie wstępne ma ostrzegać osoby przebywające jeszcze na klatce schodowej, że światło zostanie wkrótce automatycznie wyłączone. Ustawiony tu czas ostrzeżenia wstępnego odpowiada czasowi ustawionemu w parametrze „Opóźnienie wyłączenia wyłącznika schodowego”.</p>	
Czas przełączania	0 ... 65535 s (0 ... 18:12:15 godz.)
<p>Określa się tu czas rozwarcia lub zwarcia styku przełączającego. Parametr jest widoczny tylko w przypadku funkcji otwierania drzwi i bramy garażowej.</p>	

7.7.2 Wejście

Czas eliminacji odbicia	10 ... 255 ms
<p>Parametr ten określa czas eliminacji odbicia indywidualnie dla każdego wejścia. Odpowiednio do ustawionego tu czasu sygnał na wejściu jest analizowany z opóźnieniem.</p>	
Rodzaj styku	Styk zwierny Styk rozwierny
<p>Określa się tu rodzaj podłączonego styku.</p>	
Przy zwieraniu styku	brak reakcji Włączanie Wyłączanie Przełączanie
<p>Parametr ten określa reakcję, gdy podłączony do wejścia styk jest zwierany. Parametr można konfigurować tylko w przypadku funkcji „Przełączanie”.</p>	
Przy rozwieraniu styku	brak reakcji Włączanie Wyłączanie Przełączanie
<p>Parametr ten określa reakcję, gdy podłączony do wejścia styk jest rozwierany.</p>	
Kalibracja temperatury	- 12,8 ... 12,7 K
<p>Można tu wpisać wartość kalibracji temperatury, jeżeli temperatura zmierzona przez podłączony czujnik odbiega od rzeczywistej temperatury w pomieszczeniu. Aby określić odchyłkę temperatury, należy zmierzyć rzeczywistą temperaturę w pomieszczeniu poprzez wykonanie pomiaru referencyjnego przy użyciu skalibrowanego miernika temperatury. Zmierzoną wartość należy podnieść, jeżeli zmierzona przez czujnik wartość jest poniżej temperatury rzeczywistej. Zmierzoną wartość należy obniżyć, jeżeli zmierzona przez czujnik wartość jest powyżej temperatury rzeczywistej.</p>	

7.8 Aktor włączający bistabilny 2x / aktor żaluzjowy 1x 16 A z wejściem binarnym 3x

7.8.1 Funkcje włączania wyjścia

Funkcja wyjścia włączającego	Styk zwierny Styk rozwierny
<p>Styk zwierny Przełącznik pracuje jako styk zwierny. Logiczny stan łączeniowy wyjścia włączającego jest przekazywany przełącznikowi bez inwersji. Stan łączeniowy = WYŁ. („0”) -> styk przełącznika rozarty, Stan łączeniowy = WŁ. („1”) -> styk przełącznika zwarty.</p> <p>Styk rozwierny Przełącznik pracuje jako styk rozwierny. Logiczny stan łączeniowy wyjścia włączającego jest przekazywany przełącznikowi z inwersją. Stan łączeniowy = WYŁ. („0”) -> styk przełącznika zwarty, Stan łączeniowy = WŁ. („1”) -> styk przełącznika rozarty.</p>	
Opóźnienie włączania	0 ... 3599 s (0 ... 59:59 min)
<p>Ustawia się tu czas opóźnienia włączania. Po odbiorze telegramu WŁ. uruchamiany jest ustawiony tu czas. Po upływie ustawionego czasu oprawa oświetleniowa jest włączana. Telegram WYŁ. podczas opóźnienia włączania przerywa opóźnienie i przestawia stan łączeniowy na „WYŁ.”.</p>	
Opóźnienie wyłączenia	0 ... 3599 s (0 ... 59:59 min)
<p>Ustawia się tu czas opóźnienia wyłączenia. Po odbiorze telegramu WYŁ. uruchamiany jest ustawiony tu czas. Po upływie ustawionego czasu oprawa oświetleniowa jest wyłączana. Telegram WŁ. podczas opóźnienia wyłączenia przerywa opóźnienie i przestawia stan łączeniowy na „WŁ.”.</p>	
Opóźnienie wyłączenia wyłącznika schodowego	0 ... 65535 s (0 ... 18:12:15 godz.)
<p>Ustawia się tu czas włączania funkcji oświetlenia klatki schodowej. Po upływie ustawionego tu czasu wyłączone jest oświetlenie lub (jeżeli sparametryzowano) uruchamiany jest czas ostrzeżenia wstępnego. Kolejny telegram WŁ. podczas opóźnienia wyłączenia wyzwala czas, tzn. ustawiony tu czas jest ponownie uruchamiany. Funkcja oświetlenia klatki schodowej jest aktywna tylko wtedy, gdy w przycisku tego kanału ściemniania wybrano funkcję „Klatka schodowa”.</p>	

Czas ostrzeżenia wstępnego	0 ... 3599 s (0 ... 59:59 min)
<p>Zgodnie z normą DIN 18015-2 ostrzeżenie wstępne ma ostrzegać osoby przebywające jeszcze na klatce schodowej, że światło zostanie wkrótce automatycznie wyłączone. Ustawiony tu czas ostrzeżenia wstępnego odpowiada czasowi ustawionemu w parametrze „Opóźnienie wyłączenia wyłącznika schodowego”.</p>	
Czas przełączania	0 ... 65535 s (0 ... 18:12:15 godz.)
<p>Określa się tu czas rozwarcia lub zwarcia styku przełączającego. Parametr jest widoczny tylko w przypadku funkcji otwierania drzwi i bramy garażowej.</p>	

7.8.2 Funkcje żaluzyjne wyjścia

Brak czasu ruchu	
<p>Jeżeli aktywna jest ta opcja, nie można ustawić dokładnych czasów ruchu zasłony. Zamiast tego stosowane są wstępnie ustawione czasy ruchu: Ruch w dół: 120 s Ruch do góry: 122 s</p> <p>Jeżeli ustawiona jest ta opcja, nie można osiągnąć dla tej zasłony zdefiniowanych pozycji (np. 60%).</p>	
Czas przesuwania w dół	0 ... 1199 s (0 ... 19:59 min)
<p>Ustawia się tu czas ruchu przy zamykaniu zasłony. W tym celu należy obliczyć czas kompletnego ruchu od górnego położenia krańcowego do dolnego położenia krańcowego.</p>	
Czas przesuwania w górę	0 ... 1199 s (0 ... 19:59 min)
<p>Ustawia się tu czas ruchu przy otwieraniu zasłony. W tym celu należy obliczyć czas kompletnego ruchu od dolnego położenia krańcowego do górnego położenia krańcowego.</p>	
Czas przesuwania listew żaluzji (tylko w przypadku żaluzji)	0 ... 1199,9 s (0 ... 19:59 min)
<p>Ustawia się tu czas ruchu listew żaluzji. W tym celu należy obliczyć czas kompletnego ruchu od pozycji całkowicie otwartych listew żaluzji do pozycji całkowicie zamkniętych listew żaluzji (ruch AB). Parametr ten jest widoczny tylko w trybie pracy Żaluzja.</p>	
Czas na naprężenie poszycia (tylko w przypadku markiz)	0...59,9 s
<p>Można tu podać czas na naprężenie poszycia markizy. Po całkowitym wysunięciu markizy przesuwa się ona po upływie czasu przełączenia przez ustawiany tu czas na naprężenie poszycia w kierunku przeciwnym. Parametr ten jest widoczny tylko w trybie pracy Markiza.</p>	
Opóźnienie na początku aktywności promieniowania słonecznego	0 ... 3599 s (0 ... 59:59 min)
<p>Odbierany za pośrednictwem obiektu „Aktywność promieniowania słonecznego” telegram do aktywacji ochrony przed promieniowaniem słonecznym jest analizowany z opóźnieniem.</p>	

Pozycja żaluzji na początku aktywności promieniowania słonecznego	0 ... 100%
<p>Można tu określić pozycję zasłony, do której ma się przesuwać zasłona po aktywacji funkcji ochrony przed promieniowaniem słonecznym.</p>	
Pozycja lameli na początku aktywności promieniowania słonecznego (tylko w przypadku żaluzji)	0 ... 100%
<p>Można tu określić pozycję listew żaluzji, do której mają się przesuwać listwy żaluzji po aktywacji funkcji ochrony przed promieniowaniem słonecznym. Parametr ten jest widoczny tylko w trybie pracy Żaluzja.</p>	
Opóźnienie na zakończenie aktywności promieniowania słonecznego	0 ... 3599 s (0 ... 59:59 min)
<p>Odbierany za pośrednictwem obiektu „Aktywność promieniowania słonecznego” telegram do dezaktywacji ochrony przed promieniowaniem słonecznym jest analizowany z opóźnieniem.</p>	
Na zakończenie aktywności promieniowania słonecznego	brak reakcji ruch w górę ruch w dół stop ostatnia pozycja przed aktywnością promieniowania słonecznego
<p>W tym miejscu ustawia się zachowanie wyjścia po zakończeniu zacielenia lub po upływie czasu opóźnienia.</p> <p>brak reakcji Po zakończeniu zacielenia wyjście opuszcza ochronę przed promieniowaniem słonecznym, a przekaźniki wyjścia nie wykazują reakcji. W tym momencie wykonywane są końca trwające ruchy przesuwania.</p> <p>ruch w górę Po zakończeniu zacielenia aktor przesuwa zasłonę do góry albo otwiera klapę wentylacyjną lub świetlik.</p> <p>ruch w dół Po zakończeniu zacielenia aktor przesuwa zasłonę w dół albo zamyka klapę wentylacyjną lub świetlik.</p> <p>stop Po zakończeniu zacielenia aktor przesuwa przekaźniki wyjścia do pozycji „stop”. Wskutek tego trwający ew. ruch siłownika jest przerywany. ostatnia pozycja przed aktywnością promieniowania słonecznego Po zakończeniu zacielenia zasłona jest ponownie przesuwana do pozycji, która była aktywna na początku aktywności promieniowania słonecznego.</p>	

7.8.3 Wejście

Czas eliminacji odbicia	10 ...255 ms
<p>Parametr ten określa czas eliminacji odbicia indywidualnie dla każdego wejścia. Odpowiednio do ustawionego tu czasu sygnał na wejściu jest analizowany z opóźnieniem.</p>	
Rodzaj styku	Styk zwierny Styk rozwierny
<p>Określa się tu rodzaj podłączonego styku.</p>	
Przy zwieraniu styku	brak reakcji Włączanie Wyłączanie Przełączanie
<p>Parametr ten określa reakcję, gdy podłączony do wejścia styk jest zwierany.</p>	
Przy rozwieraniu styku	brak reakcji Włączanie Wyłączanie Przełączanie
<p>Parametr ten określa reakcję, gdy podłączony do wejścia styk jest rozwierany.</p>	
Kalibracja temperatury	- 12,8 ... 12,7 K
<p>Można tu wpisać wartość kalibracji temperatury, jeżeli temperatura zmierzona przez podłączony czujnik odbiega od rzeczywistej temperatury w pomieszczeniu. Aby określić odchyłkę temperatury, należy zmierzyć rzeczywistą temperaturę w pomieszczeniu poprzez wykonanie pomiaru referencyjnego przy użyciu skalibrowanego miernika temperatury. Zmierzoną wartość należy podnieść, jeżeli zmierzona przez czujnik wartość jest poniżej temperatury rzeczywistej. Zmierzoną wartość należy obniżyć, jeżeli zmierzona przez czujnik wartość jest powyżej temperatury rzeczywistej.</p>	

7.9 Aktor włączający bistabilny 6/16/24x, 16 A / Aktor żaluzjowy 3/8/12x

7.9.1 Funkcje włączania

Funkcja wyjścia włączającego	Styk zwierny Styk rozwierny
<p>Styk zwierny Przełącznik pracuje jako styk zwierny. Logiczny stan łączeniowy wyjścia włączającego jest przekazywany przełącznikowi bez inwersji. Stan łączeniowy = WYŁ. („0”) -> styk przełącznika rozarty, Stan łączeniowy = WŁ. („1”) -> styk przełącznika zwarty.</p> <p>Styk rozwierny Przełącznik pracuje jako styk rozwierny. Logiczny stan łączeniowy wyjścia włączającego jest przekazywany przełącznikowi z inwersją. Stan łączeniowy = WYŁ. („0”) -> styk przełącznika zwarty, Stan łączeniowy = WŁ. („1”) -> styk przełącznika rozarty.</p>	
Opóźnienie włączania	0 ... 3599 s (0 ... 59:59 min)
<p>Ustawia się tu czas opóźnienia włączania. Po odbiorze telegramu WŁ. uruchamiany jest ustawiony tu czas. Po upływie ustawionego czasu oprawa oświetleniowa jest włączana. Telegram WYŁ. podczas opóźnienia włączania przerywa opóźnienie i przestawia stan łączeniowy na „WYŁ.”.</p>	
Opóźnienie wyłączenia	0 ... 3599 s (0 ... 59:59 min)
<p>Ustawia się tu czas opóźnienia wyłączenia. Po odbiorze telegramu WYŁ. uruchamiany jest ustawiony tu czas. Po upływie ustawionego czasu oprawa oświetleniowa jest wyłączana. Telegram WŁ. podczas opóźnienia wyłączenia przerywa opóźnienie i przestawia stan łączeniowy na „WŁ.”.</p>	
Opóźnienie wyłączenia wyłącznika schodowego	0 ... 65535 s (0 ... 18:12:15 godz.)
<p>Ustawia się tu czas włączania funkcji oświetlenia klatki schodowej. Po upływie ustawionego tu czasu wyłączane jest oświetlenie lub (jeżeli sparametryzowano) uruchamiany jest czas ostrzeżenia wstępnego. Kolejny telegram WŁ. podczas opóźnienia wyłączenia wyzwala czas, tzn. ustawiony tu czas jest ponownie uruchamiany. Funkcja oświetlenia klatki schodowej jest aktywna tylko wtedy, gdy w przycisku tego kanału ściemniania wybrano funkcję „Klatka schodowa”.</p>	

Czas ostrzeżenia wstępnego	0 ... 3599 s (0 ... 59:59 min)
<p>Zgodnie z normą DIN 18015-2 ostrzeżenie wstępne ma ostrzegać osoby przebywające jeszcze na klatce schodowej, że światło zostanie wkrótce automatycznie wyłączone. Ustawiony tu czas ostrzeżenia wstępnego odpowiada czasowi ustawionemu w parametrze „Opóźnienie wyłączenia wyłącznika schodowego”.</p>	
Czas przełączania	0 ... 65535 s (0 ... 18:12:15 godz.)
<p>Określa się tu czas rozwarcia lub zwarcia styku przełączającego. Parametr jest widoczny tylko w przypadku funkcji otwierania drzwi i bramy garażowej.</p>	

7.9.2 Funkcje żaluzji

Brak czasu ruchu	
<p>Jeżeli aktywna jest ta opcja, nie można ustawić dokładnych czasów ruchu zasłony. Zamiast tego stosowane są wstępnie ustawione czasy ruchu:</p> <p>Ruch w dół: 120 s Ruch do góry: 122 s</p> <p>Jeżeli ustawiona jest ta opcja, nie można osiągnąć dla tej zasłony zdefiniowanych pozycji (np. 60%).</p>	
Czas przesuwania w dół	0 ... 1199 s (0 ... 19:59 min)
<p>Ustawia się tu czas ruchu przy zamykaniu zasłony. Należy obliczyć czas kompletnego ruchu od górnego położenia krańcowego do dolnego położenia krańcowego.</p>	
Czas przesuwania w górę	0 ... 1199 s (0 ... 19:59 min)
<p>Ustawia się tu czas ruchu przy otwieraniu zasłony. Należy obliczyć czas kompletnego ruchu od dolnego położenia krańcowego do górnego położenia krańcowego.</p>	
Czas przesuwania listew żaluzji (tylko w przypadku żaluzji)	0 ... 1199,9 s (0 ... 19:59 min)
<p>Ustawia się tu czas ruchu listew żaluzji. Należy obliczyć czas kompletnego ruchu od pozycji całkowicie otwartych listew żaluzji do pozycji całkowicie zamkniętych listew żaluzji (ruch AB).</p> <p>Parametr ten jest widoczny tylko w trybie pracy Żaluzja.</p>	
Czas na naprężenie poszycia (tylko w przypadku markiz)	0...59,9 s
<p>Można tu podać czas na naprężenie poszycia markizy.</p> <p>Po zakończeniu ruchu w dół markiza zatrzymuje się i przesuwa się po upływie czasu przełączania przez ustawiany tu czas na naprężenie poszycia w kierunku przeciwnym.</p> <p>Parametr ten jest widoczny tylko w trybie pracy Markiza.</p>	
Opóźnienie na początku aktywności promieniowania słonecznego	0 ... 3599 s (0 ... 59:59 min)
<p>Odbierany za pośrednictwem obiektu „Aktywność promieniowania słonecznego” telegram do aktywacji ochrony przed promieniowaniem słonecznym jest analizowany z opóźnieniem.</p>	
Pozycja żaluzji na początku aktywności promieniowania słonecznego	0 ... 100%
<p>Można tu określić pozycję zasłony, do której ma się przesuwać zasłona po aktywacji funkcji ochrony przed promieniowaniem słonecznym.</p>	

Pozycja lameli na początku aktywności promieniowania słonecznego (tylko w przypadku żaluzji)	0 ... 100%
<p>Można tu określić pozycję listew żaluzji, do której mają się przesuwać listwy żaluzji po aktywacji funkcji ochrony przed promieniowaniem słonecznym.</p> <p>Parametr ten jest widoczny tylko w trybie pracy Żaluzja.</p>	
Opóźnienie na zakończenie aktywności promieniowania słonecznego	0 ... 3599 s (0 ... 59:59 min)
<p>Odbierany za pośrednictwem obiektu „Aktywność promieniowania słonecznego” telegram do dezaktywacji ochrony przed promieniowaniem słonecznym jest analizowany z opóźnieniem.</p>	
Na zakończenie aktywności promieniowania słonecznego	<p>brak reakcji</p> <p>ruch w górę</p> <p>ruch w dół</p> <p>stop</p> <p>ostatnia pozycja przed aktywnością promieniowania słonecznego</p>
<p>W tym miejscu ustawia się zachowanie wyjścia po zakończeniu zacielenia lub po upływie czasu opóźnienia.</p> <p>brak reakcji</p> <p>Po zakończeniu zacielenia wyjście opuszcza ochronę przed promieniowaniem słonecznym, a przekaźniki wyjścia nie wykazują reakcji. W tym momencie wykonywane są końca trwające ruchy przesuwania.</p> <p>ruch w górę</p> <p>Po zakończeniu zacielenia aktor przesuwa zasłonę do góry albo otwiera klapę wentylacyjną lub świetlik.</p> <p>ruch w dół</p> <p>Po zakończeniu zacielenia aktor przesuwa zasłonę w dół albo zamyka klapę wentylacyjną lub świetlik.</p> <p>stop</p> <p>Po zakończeniu zacielenia aktor przesuwa przekaźniki wyjścia do pozycji „stop”. Wskutek tego trwający ew. ruch siłownika jest przerywany.</p> <p>ostatnia pozycja przed aktywnością promieniowania słonecznego</p> <p>Po zakończeniu zacielenia zasłona jest ponownie przesuwana do pozycji, która była aktywna na początku aktywności promieniowania słonecznego.</p>	

8 ___ FAQ

8.1 Informacje o Gira One

Czy różnią się od siebie serwer Gira One i Gira X1?

Serwer Gira One to centralne urządzenia do obsługi systemu Gira One uruchamiane za pomocą programu Gira Project Assistant (GPA) od wersji 5.1. Pełni nie tylko funkcję serwera do wizualizacji i uruchamiania systemu Gira One, lecz również oferuje funkcje diagnozowania, zdalnego dostępu i zdalnego serwisowania oraz inne funkcje. Serwera Gira One nie można uruchomić w oprogramowaniu ETS (Engineering Tool Software).

Gira X1 to serwer wizualizacji z wbudowanym modułem logicznym i funkcjami zdalnego dostępu (np. OpenVPN) do systemu KNX. Gira X1 jest uruchamiany za pomocą ETS. Wizualizacja systemu KNX jest parametryzowana i uruchamiana w programie Gira Project Assistant. W kombinacji z Gira S1 można zrealizować dodatkowe funkcje systemu KNX, jak np. funkcja zdalnego dostępu i serwisowania oraz funkcja powiadamiania instalatorów i klientów końcowych.

Serwer Gira One uzupełnia portfolio serwerów Gira. Wszystkie serwery (Gira One, Gira X1 i Gira HomeServer) są ciągle doskonałe.

Jaki protokół komunikacyjny stosuje się w systemie Gira One?

Urządzenia Gira One są połączone ze sobą i komunikują za pośrednictwem magistrali 2-przewodowej. Urządzenia stosują do komunikacji protokół KNX Secure, który opiera się światowym standardzie KNX i jest całkowicie szyfrowany. Zapobiega to manipulacji przez osoby trzecie.

Ile urządzeń można zainstalować w projekcie Gira One?

Zainstalować można maksymalnie 200 urządzeń, wliczając w to wszystkie zainstalowane urządzenia systemowe, czujniki i aktory.

Ile scen można stosować?

Można stosować maksymalnie 50 scen, każda z 64 wariantami scen.

Ilu użytkowników ma jednocześnie dostęp do systemu za pomocą aplikacji?

Maksymalnie 100 mobilnych urządzeń końcowych ma jednocześnie dostęp do serwera Gira One.

Jak obsługuje się poszczególne funkcje – na miejscu czy zdalnie?

Obsługa odbywa się za pomocą przycisków, aplikacji Gira Smart Home lub Gira G1. Możliwa jest też integracja w systemie bezpotencjałowych czujników ruchu lub konwencjonalnych przycisków w celu ułatwienia obsługi. Jednocześnie możliwy jest zdalny dostęp do projektu Gira One za pomocą aplikacji Gira Smart Home. Zdalny dostęp odbywa się w sposób zaszyfrowany, aby zapobiec manipulacji przez osoby trzecie.

Czy można włączyć jeszcze światło, gdy serwer Gira One ulegnie awarii?

Oczywiście. System Gira One opiera się na światowym sprawdzonym standardzie KNX. Wszystkie czujniki i aktory komunikują ze sobą w sposób rozproszony, działając niezależnie od serwera Gira One. Wszystkie podstawowe funkcje w inteligentnym domu jak obsługa oświetlenia, zaciemnienia czy ogrzewania działają normalnie, jeżeli doszłoby do awarii serwera Gira One. Funkcje dodatkowe jak sterowanie czasem lub scenami oraz obsługa za pomocą aplikacji Gira Smart Home są natomiast uzależnione od dostępności serwera Gira One.

8.2 Projektowanie i uruchamianie

Jak konfigurowane i uruchamiane są poszczególne produkty?

Uruchamianie odbywa się za pośrednictwem nowego darmowego programu Gira Project Assistant (GPA) od wersji 5.1. Bardzo łatwo i szybko. Nowy asystent GPA umożliwi przygotowanie projektu klienta w biurze, bez produktów, a następnie łatwe przeniesienie ich później na budowie do urządzeń Gira One. Zintegrowane w GPA filmy instruktażowe i tryb krok po kroku prowadzą użytkownika przez cały proces uruchamiania. Ułatwiają one konfigurację systemu – bez czasochłonnych szkoleń czy kursów doszkalających.

Jak znaleźć swój serwer Gira One w sieci komputerowej?

Gira Project Assistant (GPA) musi się znajdować w tej samej sieci komputerowej co serwer Gira One, aby został automatycznie znaleziony przez program GPA. Najlepiej, gdy komputer Windows jest zainstalowany na GPA, połączony z routerem poprzez łącze Ethernet lub łącze sieciowe, do którego podłączony jest też serwer Gira One.

W rzadkich przypadkach może się zdarzyć, że GPA nie znajdzie natychmiast serwera Gira One w obrębie projektu. W takich przypadkach należy otworzyć w GPA na stronie przeglądowej „Moje projekty” obszar „Urządzenia w sieci komputerowej” i uruchomić ręcznie wyszukiwanie urządzeń Gira. GPA znajdzie wtedy automatycznie serwer Gira One.

Czy możliwe jest też uruchomienie bez routera internetowego?

Uruchomienie za pomocą nowego GPA możliwe jest bez routera poprzez bezpośrednie połączenie komputera PC lub laptopa Windows z serwerem Gira One. W ten sposób możliwe jest też przetestowanie wizualizacji w aplikacji Gira Smart Home. Należy jedynie zainstalować oprogramowanie Gira Smart Home Windows Client na komputerze PC lub laptopie Windows i połączyć się z serwerem Gira One.

Jak długo trwa uruchamianie?

Gira Project Assistant potrzebuje maks. 30 minut na uruchomienie (przesłanie danych projektowych) większego domu jednorodzinnego wyposażonego w ok. 60 urządzeń.

Nie pamiętam hasła do projektu w GPA. Jak uzyskać dostęp do projektu?

Aby ponownie uzyskać dostęp do projektu w GPA, należy postępować w następujący sposób:

1. Musi być dostępna połączona aplikacja Gira Smart Home z uprawnieniami administratora (smartfon tablet, komputer Windows, Gira G1).
2. Za pomocą aplikacji Smart Home administrator może zresetować hasło do serwera Gira One do stanu GPA Initial Device Password.
3. W aplikacji Gira Smart Home otworzyć menu systemowe.
4. Otworzyć „System”.
5. Otworzyć „Połączenie z urządzeniem”.
6. Wybrać „Resetuj hasło urządzenia”.
7. Postępować zgodnie z instrukcjami w aplikacji Gira Smart Home.

Następnie można wczytać projekt z serwera Gira One i ponownie uzyskać dostęp.

Czy zmienione nazwy funkcji lub pomieszczeń są przejmowane do asystenta GPA, jeżeli zostały one zmienione w aplikacji Gira Smart Home?

Tak, wszystkie zmiany dokonane w aplikacji Gira Smart Home (np. nazwy pomieszczeń, nazwy odbiorników itd.) są przejmowane w GPA, jeżeli przeprowadzono aktualizację projektu lub ponowne uruchomienie projektu Gira One za pośrednictwem asystenta GPA.

Jak dodać nowe urządzenia do istniejącego projektu?

Każdy projekt Gira One można bardzo łatwo rozszerzyć o nowe urządzenia za pomocą programu Gira Project Assistant. Istniejące urządzenia można ponadto bardzo łatwo zastąpić nowymi urządzeniami. Warunkiem jest, że urządzenia posiadają aktywne połączenie z magistralą i mogą komunikować się z instalacją Gira One.

Dodawanie nowych urządzeń

Nowe urządzenia można łatwo przeciągnąć z katalogu urządzeń w GPA i umieścić w strukturze budynku. Następnie urządzenie należy skonfigurować i np. połączyć z odpowiednimi odbiornikami oraz wpisać KNX Device Certificate. Zmianę tę należy następnie przenieść na serwer Gira One, przeprowadzając w GPA uruchomienie.

Zastępowanie istniejących urządzeń

Istniejące urządzenia można bardzo łatwo i szybko zastąpić nowymi urządzeniami. W tym celu należy zastąpić w projekcie GPA istniejący certyfikat KNX Device Certificate odpowiedniego urządzenia nowym certyfikatem KNX Device Certificate. Wszystkie pozostałe ustawienia mogą być zachowane. Zmianę tę należy następnie przenieść na serwer Gira One, przeprowadzając w GPA uruchomienie.

Co zrobić, gdy urządzenie ulegnie uszkodzeniu?

Istniejące urządzenia można bardzo łatwo i szybko zastąpić nowymi urządzeniami. W tym celu należy zastąpić w projekcie GPA istniejący certyfikat KNX Device Certificate odpowiedniego urządzenia nowym certyfikatem KNX Device Certificate. Wszystkie pozostałe ustawienia mogą być zachowane. Zmianę tę należy następnie przenieść na serwer Gira One, przeprowadzając w GPA uruchomienie.

Jak przywrócić urządzenia do stanu ustawień fabrycznych?

Aby przywrócić urządzenia Gira One do stanu ustawień fabrycznych, należy postępować w następujący sposób:

1. Wyłączyć napięcie magistrali lub ściągnąć zacisk przyłączeniowy KNX.
2. Odczekać ok. 15 s.
3. Trzymać wciśnięty przycisk programowania.
4. Włączyć napięcie magistrali lub podłączyć zacisk przyłączeniowy KNX.
5. Trzymać wciśnięty przycisk programowania, aż LED do programowania zacznie powoli migać.
6. Krótco zwolnić przycisk programowania, następnie ponownie nacisnąć i trzymać wciśnięty, aż LED do programowania zacznie szybko migać.
7. Zwolnić przycisk programowania.
8. Urządzenie przeprowadza reset Master, uruchamia się ponownie i po ok. 5 s jest ponownie gotowe do pracy.

W przypadku serwera Gira One ustawienia fabryczne można też przywrócić za pomocą GPA lub na stronie internetowej urządzenia.

Przywracanie ustawień fabrycznych za pomocą GPA

1. Otworzyć GPA.
2. Wybrać menu „Urządzenia w sieci komputerowej”.
3. Wybrać serwer Gira One.
4. Kliknąć ikonę koła zębatego, a następnie wybrać „Przywróć ustawienia fabryczne”.

Przywracanie ustawień fabrycznych na stronie internetowej urządzenia

1. Otworzyć stronę internetową serwera Gira One.
2. Otworzyć ekran „Diagnoza”.
3. W zakładce „Protokołowanie” wybrać punkt „Ustawienia fabryczne”.

Dlaczego w diagnozie serwera Gira One widzę inne nazwy odbiorników niż w mojej aplikacji Gira Smart Home?

Użytkownicy aplikacji Gira Smart Home mogą przeprowadzić wiele zmian bezpośrednio w aplikacji Gira Smart Home, np. nazwę odbiornika; zmiany te nie są automatycznie przyjmowane w asystencie GPA lub w diagnozie.

GPA sprawdza podczas ponownego uruchomienia, czy nastąpiły zmiany w aplikacji Smart Home, i przenosi je do projektu GPA. Następnie zarówno w projekcie GPA, jak i w diagnozie widoczne są te same nazwy odbiorników jak w aplikacji Gira Smart Home.

Co należy uwzględnić podczas podłączania i montażu urządzeń podtynkowych z wejściem binarnym?

Podczas podłączania urządzeń z wejściem binarnym należy mieć na uwadze, że zaciski magistrali i napięcia sieciowego nie mogą znajdować się w tej samej komorze przyłączeniowej. W takim przypadku użyć dwóch oddzielnych puszek instalacyjnych lub jednej elektronicznej puszkę instalacyjnej ze stałą ścianką działową.

Prosimy pamiętać, że całkowita długość przewodu wtórnika może wynosić maks. 10 m.

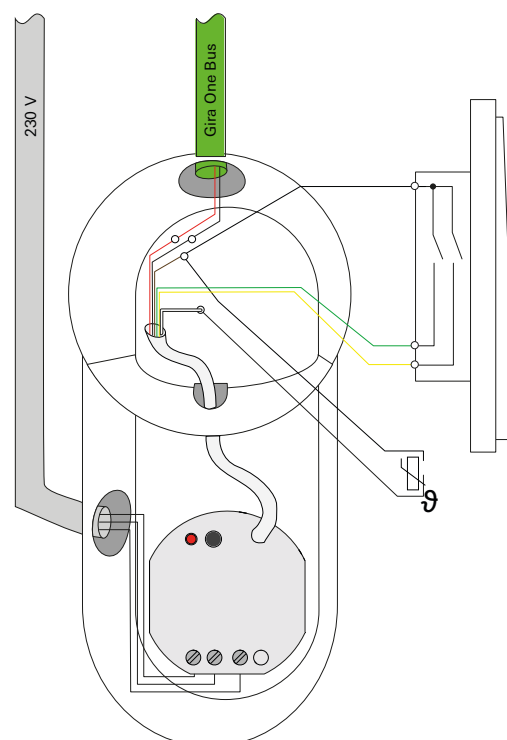

Elektroniczna puszka instalacyjna ze stałą ścianką działową

8.3 Aplikacja Gira Smart Home

Czy można stosować znaki specjalne w nazwie odbiornika w aplikacji Gira Smart Home?

W celu personalizacji nazw można stosować znaki specjalne jak emoji. Niektóre znaki specjalne nie są jednak wizualizowane w aplikacji Smart Home, dlatego każdą zmianę nazwy należy sprawdzić indywidualnie.

Dlaczego w aplikacji Smart Home funkcja żaluzji jest wyświetlana bez regulatora suwakowego?

W GPA można zdefiniować w parametrach aktorów żaluzyjnych, czy czasy przesuwania sterowanych odbiorników mają być ustalone dokładnie, czy też należy skorzystać z ustawionych domyślnie czasów przesuwania (2 minuty).

Jeśli użytkownik sam zmierzy czas przesuwania przy użyciu stopera i wpisze odpowiednie wartości w parametrach, do przesuwania rolet lub żaluzji na określoną pozycję możliwe jest użycie aplikacji.

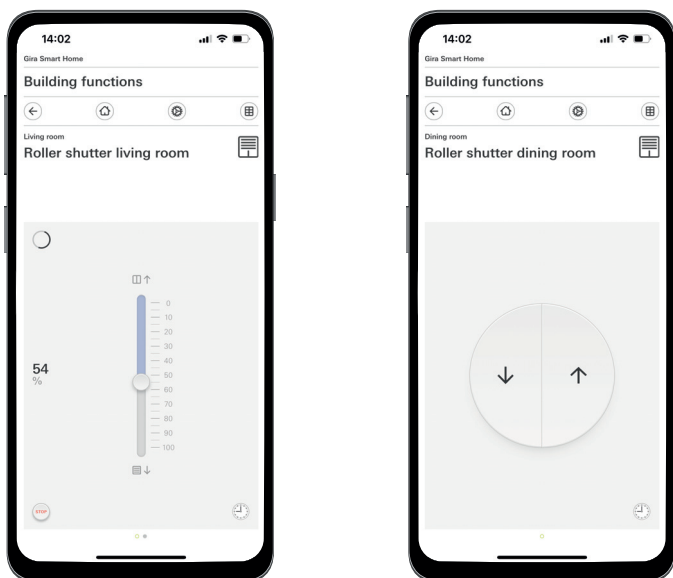

Rolety z ustalonymi czasami przesuwania / ustawionymi domyślnie czasami przesuwania

Czy zmiany w aplikacji Gira Smart Home są przejmowane, jeżeli przeprowadzony zostanie reset napięcia serwera Gira One?

Tak, wszystkie zmiany w aplikacji Gira Smart Home zostaną zachowane, jeżeli przeprowadzony zostanie reset napięcia serwera Gira One. Należy jednak pamiętać, że serwer Gira One zapisuje co 15 minut odwzajemnienie aktualnego projektu, dzięki czemu zmiany są ponownie dostępne również po resecie napięcia.

Dlatego należy odczekać co najmniej 15 minut po dokonaniu zmian w aplikacji Smart Home, zanim na serwerze Gira One zostanie przeprowadzony reset napięcia.

8.4 Kamera IP

Jakie kodowania wideo mogą być wyświetlane?

Obsługiwane są następujące kodowania wideo:

- MJPEG
- 264
- RTSP (nie dotyczy Gira Smart Home Windows Client i Gira G1)

Jakie warunki musi spełnić kamera IP, aby była wyświetlana w aplikacji Smart Home?

Aby kamera IP mogła być stosowana w systemie Gira One, musi ona obsługiwać technologię ONVIF. Szczegółowe informacje, czy kamery obsługują technologię ONVIF, podane są tutaj:

<https://www.onvif.org/conformant-products/>

Z jakimi producentami kamer Gira zebrała dobre doświadczenia?

Kamery IP poniższych producentów zostały pomyślnie uruchomione:

- Mobotix
- Hikvision
- Axis
- Dahua
- Reolink

Dlaczego obraz z kamery nie jest wyświetlany, jeżeli zdalnie wywołuję funkcję kamery?

Zdalne wyświetlanie obrazu z kamery jest możliwe tylko w trybie uwierzytelniania podstawowego. W ustawieniach kamery IP przestawić w obszarze „Uwierzytelnianie” opcję „Digest” na „Basic”.

Jakie adresy URL podglądu można stosować?

Mobotix

`http://benutzername:passwort@ipadresse/control/faststream.jpg?stream=full&preview&size=640x360&fps=20`

Hikvision

`http://benutzer:passwort@ipadresse/ISAPI/Streaming/channels/102/http-preview`

Axis

`http://Benutzer:Passwort@IP-Adressse/axis-cgi/mjpg/video.cgi`

Dahua

`http://benutzername:passwort@ipadresse/cgi-bin/mjpg/video.cgi?channel=1&subtype=1`

Reolink

Reolink nie oferuje adresu URL podglądu. Strumieniowanie wideo kamer Reolink w aplikacji można wywołać tylko poprzez alternatywne połączenie wideo (RTSP). Prosimy uwzględnić, że alternatywnego strumieniowania wideo poprzez RTSP nie należy uruchamiać za pomocą oprogramowania Gira Smart Home Windows Client i Gira G1.

Dlaczego w funkcji kamery widoczny jest tylko jeden przycisk odtwarzania?

Stosowana kamery IP prawdopodobnie nie obsługuje podglądu. Naciśnięcie przycisk odtwarzania, aby wywołać alternatywne strumieniowanie wideo poprzez RTSP.

Co zrobić, aby wymienić istniejącą kamerę IP na nową?

W przypadku wymiany uszkodzonych kamer IP zalecamy opisane postępowanie integracji nowych kamer IP. Przy wymianie uszkodzonych kamer IP nie zaleca się edytowania istniejących ustawień, aby dopasować je do nowej kamery IP.

Dlaczego strumieniowanie wideo mojej kamery IP nie jest wyświetlane we wszystkich aplikacjach?

Sprawdź, czy wszystkie aplikacje Gira Smart Home dla systemów operacyjnych (iOS, Android i Windows) są aktualne. Ewentualnie zrestartować aplikację Gira Smart Home, jeżeli funkcja kamery nie pokazuje strumieniowania wideo.

Dlaczego nie widzę strumienia RTSP na moim Gira G1 lub oprogramowaniu Gira Smart Home Windows Client?

Na Gira G1 i Gira Smart Home Windows Client strumieniowanie wideo jest widoczne na kamerach IP, które są wywoływane za pomocą tzw. adresu URL podglądu. Alternatywne połączenie wideo jest możliwe wtedy, gdy kamera IP posiada oddzielny strumień RTSP. Alternatywne połączenie wideo poprzez oddzielny strumień RTSP jest obsługiwane tylko dla aplikacji Gira Smart Home z systemami operacyjnymi iOS i Android. Gira G1 i Gira Smart Home Windows Client nie obsługują tych alternatywnych połączeń wideo.

Jak otwierać i edytować ustawienia wstępne kamery?

Ustawienia wstępne kamery można otwierać i edytować za pomocą funkcji kamery IP. Jest to obsługiwane w systemach operacyjnych iOS, Android i Windows z odpowiednimi aplikacjami i klientami Smart Home. Dodatkowo strumieniowanie wideo jest możliwe za pomocą alternatywnego połączenia wideo i oddzielnego strumienia RTSP. W obrębie tego alternatywnego połączenia wideo nie jest możliwe otwieranie i edytowanie ustawień wstępnych. Alternatywne połączenie poprzez oddzielny strumień RTSP jest obsługiwane tylko dla aplikacji Gira Smart Home z systemami operacyjnymi iOS i Android. Gira G1 i Gira Smart Home Windows Client nie obsługują tych alternatywnych połączeń wideo.

Co zrobić, aby strumień wideo był widoczny za pomocą alternatywnego połączenia wideo i strumienia RTSP?

Kamera musi obsługiwać funkcję strumienia RTSP i strumień RTSP musi być przesyłany za pośrednictwem standardu Onvif.

Cecha szczególna:

Kamery Ubiquiti nie pokazują strumienia RTSP, ponieważ nie obsługują one standardu Onvif i strumień RTSP nie przesyłany przez standard Onvif.

8.5 Zastosowania

Czy jednym przyciskiem Gira One można sterować grupą kilku żaluzji lub światła?

W aplikacji Gira Smart Home możliwe jest sterowanie kilkoma odbiornikami jednym przyciskiem lub za pomocą kafelka wizualizacji.

W tym celu połączyć w GPA klawisz przycisku Gira One z kilkoma urządzeniami do zacinania, np. rolety, dzięki czemu jednym klawiszem można centralnie sterować wszystkimi roletami. Dodatkowo możliwa jest też obsługa tej grupy urządzeń do zacinania za pomocą aplikacji Gira Smart Home poprzez zaznaczenie pola wyboru „Wyświetlanie i obsługa w aplikacji Gira Smart Home” po prawej stronie wyboru odbiorników w przycisku Gira One.

Czy żaluzje eNet można uruchamiać wyłącznikiem czasowym?

W aplikacji Gira Smart Home można zaprogramować wyłączniki czasowe dla odbiorników eNet takich jak np. żaluzje, rolety, markizy lub światła. W przypadku aktorów żaluzyjnych eNet można wprowadzić aktualnie skonfigurować pozycję lameli, jednakże nie prowadzi ona do ustawionej pozycji lameli w aplikacji Gira Smart Home.

Jak odbywa się regulacja ogrzewania i chłodzenia w systemie Gira One?

Wszystkie przyciski Gira One mają zintegrowany czujnik temperatury, który rejestruje temperaturę w pomieszczeniu w każdym miejscu instalacji. Aby zapewnić sprawną regulację temperatury, każdy przycisk przesyła temperaturę zmierzoną w miejscu instalacji do aktora grzewczego z regulatorem. Regulacja każdego obiegu ogrzewania lub chłodzenia odbywa się centralnie w aktorze grzewczym, oddzielnie dla każdego wyjścia.

W aplikacji Gira Smart Home można korzystać – zależnie od urządzenia grzewczego lub chłodzącego – z następujących funkcji:

- Wskazywanie temperatury rzeczywistej w miejscu instalacji
- Ustawianie temperatury zadanej w miejscu instalacji
- Otwieranie trybu pracy (komfort, standby, obniżenie nocne oraz ochrona przed mrozem i gorącem)
- Programowanie i edytowanie wyłączników czasowych

Czy możliwe jest zasilanie kilku obiegów grzewczych lub kanałów aktorów z jednego czujnika temperatury?

Do każdego aktora grzewczego Gira One można bezpośrednio podłączyć kilka siłowników (230 V = 4; 24 V = 2).

Każde wyjście aktora grzewczego można połączyć z kilkoma czujnikami temperatury, np. przycisku Gira One, aby zapewnić sprawną regulację temperatury w pomieszczeniu. W przypadku kilku czujników temperatury obliczana jest wartość średnia wszystkich zmierzonych wartości temperatury.

9 ___ Plan urządzeń

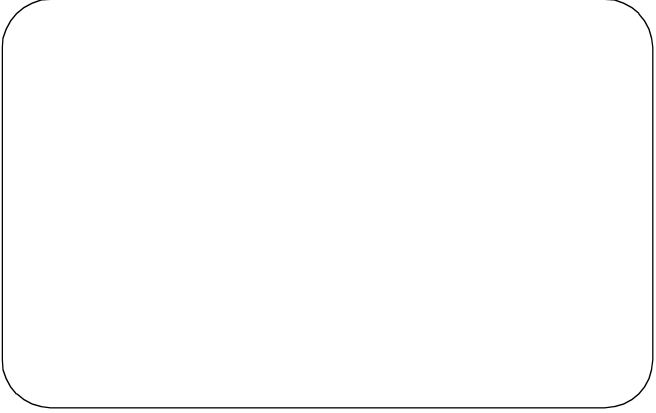
Certyfikat urządzenia	Urządzenie	Miejsce montażu	Funkcja
			

Certyfikat urządzenia	Urządzenie	Miejsce montażu	Funkcja